



LINGO HYLLSYSTEM

01.01.2024



LINGO HYLLSYSTEM

Det funktionella och flexibla hyllsystemet Lingo är exceptionell mångsidigt.

Systemet demonstrerar verkligen innebörden i begreppet flexibilitet. Uppbyggnaden i moduler erbjuder den högsta grad av funktionalitet och mångsidighet, och dess formspråk och kvalitet gör det lämpligt för både moderna och mer klassiska biblioteksmiljöer.

Hyllsystemet Lingo erbjuder ändlösa möjligheter i funktion och design. Hyllsystemets konstruktion med höjdjustering i steg om 25 mm tillåter enkel montering samt justering utan att använda speciella verktyg.

Lingo hyllsystem finns i enkel- och dubbelsidig version, med eller utan hjul, och som raka och runda sektioner eller som kombinerad lösning. Det kan utrustas med stål- eller trähyllplan såväl som en lång rad andra funktionella komponenter. Resultatet är ett anpassningsbart hyllsystem som passar behoven i just ditt bibliotek.

I denna översikt finner du samtliga standardprodukter. För extra inspiration kan du gärna besöka vår hemsida där du finner inspiration från våra senaste projekt som vi genomfört runtom i världen. Vårt professionella säljteam är redo att hjälpa dig med dina frågor.





INDEX

FSC®	4
TILLVAL	6
TEKNISK SPECIFIKATION	10
MÅTT	20
HYLLSEKTIONERNAS KONSTRUKTION	24
RAKA OCH RUNDA KONFIGURATIONER	28

RAKA KONFIGURATIONER

BBN001 - MED STÄLLBARA FÖTTER, FÖR TOPPHYLLPLAN	
Enkelsidiga konfigurationer med stålram	32
Dubbelsidiga konfigurationer med stålram	34
Enkelsidiga konfigurationer med hög trärygg	
Dubbelsidiga konfigurationer med hög trärygg	
Enkelsidiga konfigurationer med låg trärygg	
Dubbelsidiga konfigurationer med lågträrygg	
Enkelsidiga konfigurationer med krysstag	
Dubbelsidiga konfigurationer med krysstag	
BBN002 - MED STÄLLBARA FÖTTER & TOPPLATTA	
Enkelsidiga konfigurationer med stålram	
Dubbelsidiga konfigurationer med stålram	
Enkelsidiga konfigurationer med trärygg	
Dubbelsidiga konfigurationer med trärygg	
Enkelsidiga konfigurationer med krysstag	
Dubbelsidiga konfigurationer med krysstag	
BBN011 - MED HJULPLATTA, FÖR TOPPHYLLPLAN	
Dubbelsidiga konfigurationer med stålram	
Dubbelsidiga konfigurationer med hög trärygg	
Dubbelsidiga konfigurationer med låg trärygg	
Dubbelsidiga konfigurationer med krysstag	
BBN012 - MED HJULPLATTA & TOPPLATTA	
Dubbelsidiga konfigurationer med stålram	108
Dubbelsidiga konfigurationer med trärygg	111
Dubbelsidiga konfigurationer med krysstag	118
LINGO SQUARE	
Med sockel	122
Med hjul	124

KOMPONENTER FÖR RAKA SEKTIONER

CHECKLISTA	143
HYLLPLAN	
S1, S2, S3, S4 - metallhyllplan	144
ST1, ST2, ST3 - metalltopphyllplan	156
W1, W2, W3, W4 - trähyllplan	166
WT1, WT3 - trätopphyllplan	174
WO1 - överliggande trätopplatta	179
Förvaring och exponering	186
TILLBEHÖR	
Metallådor	188
Trälådor	194
Förvaring och exponering	195
Bokstöd	200
Skytning för hyllframkant	202
Skytning för yttergavel	204
HJUL & SOCKLAR	
Hjulram med synliga hjul	207
Hjulram med dolda hjul	207
Hjulplatta	208
Socklar	209
GAVLAR	
Med ställbara fötter/för hjulplatta:	
Enkelsidig trägavel - för topphyllplan	210
Dubbelsidig trägavel - för topphyllplan	212
Dubbelsidig exponeringsgavel - för topphyllplan	213
Enkelsidig trägavel - för överliggande topplatta	214
Dubbelsidig trägavel - för överliggande topplatta	216
Dubbelsidig exponeringsgavel - för överliggande topplatta	217
För hjulplatta:	
Dubbelsidig trägavel - för topphyllplan	218
Dubbelsidig exponeringsgavel - för topphyllplan	219
Dubbelsidig trägavel - för överliggande topplatta	220
Dubbelsidig exponeringsgavel - för överliggande topplatta	221
Gavelhylla	
Gavelhylla	222
Komponenter för gavelhylla	223
KONSTRUKTIONSDETALJER	
Trärygg	224
Stålram	226
Krysstag	227
BELYSNING	
Book Big belysning	228

RUNDA KONFIGURATIONER

BBN201 - 26° MED STÄLLBARA FÖTTER, FÖR TOPPHYLLPLAN

26° - med stålram	232
26° - med hög stålrygg	236
26° - med låg stålrygg	240

BBN202 - 26° MED STÄLLBARA FÖTTER & TOPPLATTA

26° - stålram - fristående sektion	244
26° - stålram - vänster startsektion	245
26° - stålram - höger startsektion	246
26° - stålram - mellansektion	247
26° - stålram - vänster slutsektion	248
26° - stålram - höger slutsektion	249
26° - stålram - fristående sektion	252
26° - stålram - vänster startsektion	253
26° - stålram - höger startsektion	254
26° - stålram - mellansektion	255
26° - stålram - vänster slutsektion	256
26° - stålram - höger slutsektion	257

BBN211 - 26° MED HJULPLATTA, FÖR TOPPHYLLPLAN

26° - stålram - fristående sektion	260
26° - hög stålrygg - fristående sektion	264
26° - låg stålrygg - fristående sektion	268

BBN212 - 26° MED HJULPLATTA & TOPPLATTA

26° - stålram - fristående sektion	272
26° - stålrygg - fristående sektion	276

BBN221 - 18° MED STÄLLBARA FÖTTER, FÖR TOPPHYLLPLAN

18° - stålram	280
18° - hög stålrygg	284
18° - låg stålrygg	290

BBN222 - 18° MED STÄLLBARA FÖTTER & TOPPLATTA

18° - stålram - fristående sektion	292
18° - stålram - vänster startsektion	293
18° - stålram - höger startsektion	294
18° - stålram - mellansektion	295
18° - stålram - vänster slutsektion	296
18° - stålram - höger slutsektion	297
18° - stålrygg - fristående sektion	300
18° - stålrygg - vänster startsektion	301
18° - stålrygg - höger startsektion	302
18° - stålrygg - mellansektion	303
18° - stålrygg - vänster slutsektion	304
18° - stålrygg - höger slutsektion	305

BBN231 - 18° MED HJULPLATTA, FÖR TOPPHYLLPLAN

18° - stålram - fristående sektion	308
18° - hög stålrygg - fristående sektion	312
18° - låg stålrygg - fristående sektion	316

BBN232 - 18° MED HJULPLATTA & TOPPLATTA

18° - stålram - fristående sektion	320
18° - stålrygg - fristående sektion	324

KOMPONENTER FÖR RUNDA SEKTIONER

CHECKLISTA

327

HYLLPLAN

S5, S6 - metallhyllplan	328
W5, W6, W7, W8 - trähyllplan	334
WT5, WT7 - trätopphyllplan	340
WO5 - överliggande trätopplatta	344

HJUL & SOCKLAR

Hjulram med synliga hjul	347
Hjulram med dolda hjul	347
Hjulplatta	348
Socklar	349

GAVLAR

Med ställbara fötter/för hjulplatta:

Dubbelsidig trägavel - för topphyllplan	350
Dubbelsidig trägavel - för överliggande topplatta	352

För castor plate:

Dubbelsidig trägavel - för topphyllplan	354
Dubbelsidig trägavel - för överliggande topplatta	360

Gavelhylla

Gavelhylla	358
Komponenter för gavelhylla	359

KONSTRUKTIONSDETALJER

Stålrygg	360
Stålram	362



TRÄ FRÅN ANSVARSFULLT SKOGSBRUK

På Lammhults Biblioteksdesign har vi antagit målet att öka andelen hållbar träråvara i våra produkter och på så vis stödja ett ansvarsfullt skogsbruk – för en bättre värld.

I offentliga upphandlingar brukar det ställas krav på lagligt och ansvarsfullt producerat trä.

Som företag har vi investerat i ett FSC Multi-site certifikat (FSC-C144988) som gör det möjligt för oss dokumentera att vi levererar trä från ansvarsfullt skogsbruk. FSC® (Forest Stewardship Council) är en internationell märkning som dokumenterar de märkta varornas ursprung i hållbara skogsområden.

Genom att samarbeta med certifierade leverantörer kan vi nu erbjuda vårt Lingo hyllsystem som helt FSC Mix-certifierat (anges i detta dokument med FSC).



Vad är hållbart skogsbruk?

Det fristående certifieringsorganet FSC tillämpar principer och kriterier som innebär skäliga villkor för arbetstagarna, respekt för ursprungsbefolkningar och lokalbefolkningar samt strikta miljökontroller.

FSC-märkningen är en garanti för att all skog som fälls antingen återplanteras eller föryngras naturligt.

FSC-märkningen garanterar också att allt trä kan spåras från skogen till slutförbrukaren. Varje led från skog till konsument är certifierat för att det trä som kommer från hållbart skogsbruk tydligt ska kunna identifieras.

Källa: Forest Stewardship Council
<http://www.fsc-uk.org/en-uk>

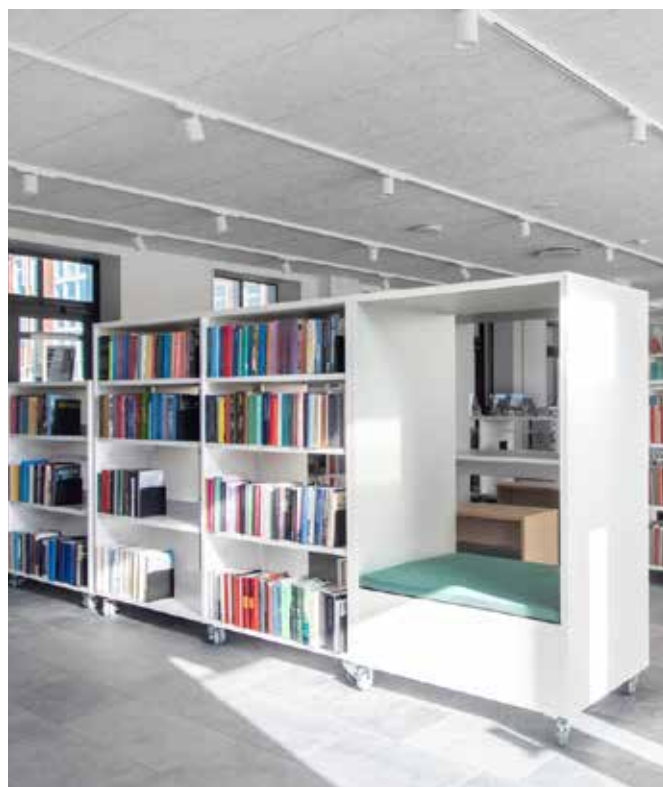

TILLVAL

METALLKOMPONENTER - MÅLADE

A PRISGRUPP UTAN TILLÄGG (Metall slät yta)



A03
Traffic white
RAL 9016
Glans 75-90



A02
Oyster white
RAL 1013
Glans 40-50



A22
Moss green
RAL 6005
Glans 71-85

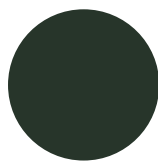

A26
Fir green
RAL 6009
Glans 71-85

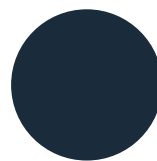

A12
Steel blue
RAL 5011
Glans 71-85



A13
Light grey
RAL 7035
Glans 71-85

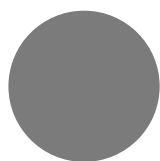

A15
Dusty grey
RAL 7037
Glans 71-85

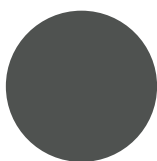

A16
Traffic grey
RAL 7043
Glans 71-85



A17
Basalt grey
RAL 7012
Glans 71-85

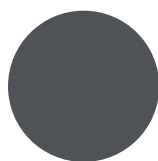

A18
Slate grey
RAL 7015
Glans 71-85



A19
Anthracite grey
RAL 7016
Glans 71-85

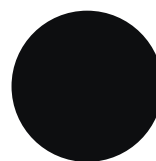

A25
Jet black
RAL 9005
Glans 71-85

B PRISGRUPP MED TILLÄGG PÅ 7% (Metall slät yta)



A01
Pure white
RAL 9010
Glans 71-85

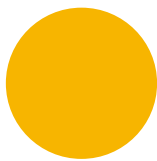

A04
Traffic yellow
RAL 1023
Glans 71-85

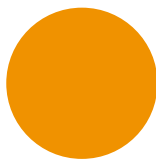

A05
Sun yellow
RAL 1037
Glans 71-85

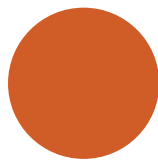

A06
Signal orange
RAL 2010
Glans 71-85

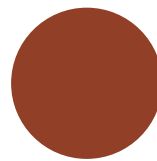

A07
Pearl orange
RAL 2013
Glans 65-85

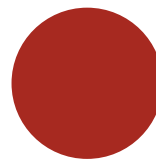

A08
Flame red
RAL 3000
Glans 71-85

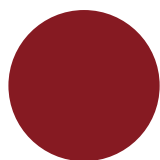

A09
Ruby red
RAL 3003
Glans 71-85

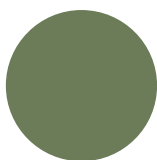

A21
Reseda green
RAL 6011
Glans 71-85

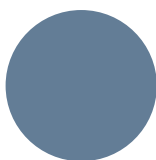

A10
Pigeon blue
RAL 5014
Glans 71-85

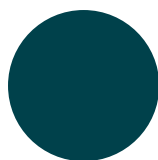

A11
Ocean blue
RAL 5020
Glans 71-85

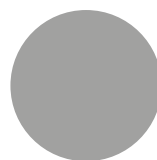

A14
White aluminium
RAL 9006
Glans 50-70

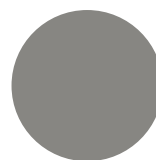

A31
Grey aluminium
RAL 9007
Glans 50-70

B PRISGRUPP MED TILLÄGG PÅ 7% (Metall texturerad yta)



A27
Pure white
RAL 9010

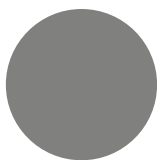

A29
Concertina grey

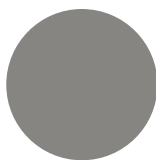

A28
Grey aluminium
RAL 9007

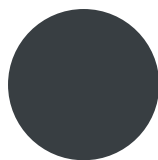

A23
Anthracite grey
RAL 7016

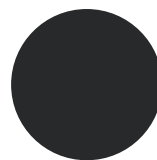

A24
Graphite black
RAL 9011

Notera:

- Andra RAL/NCS färger med startkostnad på SEK 2.600 och med en tilläggsavgift på 15%. Det blir en högre tilläggskostnad för "metallic" eller för färger som har en speciell ytstruktur.
- Se specifik färg för specifikationer för stålglans. Önskemål om lägre eller högre glans täcks inte av pristilläggen ovan.
- Kromade, elgalvaniserade samt delar av aluminium finns inte i andra färger.
- Produkter såsom hjul och utdrag kan inte produceras i andra färger än dem som nämns i prislistan.

A PRISGRUPP UTAN TILLÄGG

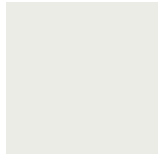

D61/L61
Signal white
RAL 9003

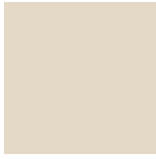

D72/L72
Oyster white
Snrarlik RAL 1013

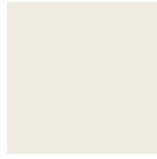

D62/L62
Pure white
Snrarlik RAL 9010



D63/L63
Steel blue
RAL 5011



D71/L71
Dusty grey
Snrarlik RAL 7037



D16/L16
Basalt grey
Snrarlik RAL 7012



D19/L19
Slate grey
Snrarlik RAL 7015 and
RAL 7016



D04/L04
Bok dekor



D05/L05
Lönn dekor



D06/L06
Körsbär dekor



D07/L07
Ek dekor



D08/L08
Olivträ dekor

C PRISGRUPP MED TILLÄGG PÅ 10%



D64/L64
Signal yellow
RAL 1003



D65/L65
Yellow orange
RAL 2000



D66/L66
Pure orange
RAL 2004



D67/L67
Traffic red
RAL 3020



E02/L02
Ruby red
Snrarlik RAL 3003



D13/L13
Lime green
Snrarlik NCS S1060-G40Y



D68/L68
Reseda green
Snrarlik RAL 6011

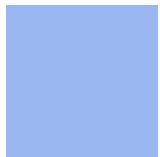

D14/L14
Crystal blue
Snrarlik NCS S1020-R90B



D73/L73
Pigeon blue
RAL 5014



D74/L74
Ocean blue
Snrarlik RAL 5020

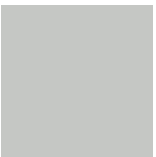

D69/L69
Light grey
Snrarlik RAL 7035

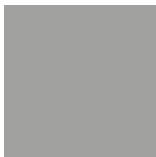

D70/L70
White aluminium
Snrarlik RAL 9006



D75/L75
Jet black
Snrarlik RAL 9005

Notera:

- Ovanstående urval av färger visas i både melamin (D/Exx) och laminat (Lxx).
- Melamin, till gavlar, hyllplan och ovanpåliggande topphyllplan
- Laminat, enbart till trähyllplan W3 och W4 1000 mm och Lingo Square topphyllplan

TILLVAL

TRÄKOMponenter - MÅLADE

A PRISGRUPP UTAN TILLÄGG

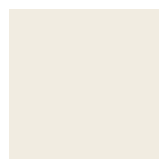

A01
Pure white
RAL 9010
Glans 20-30

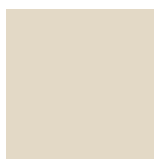

A02
Oyster white
RAL 1013
Glans 20-30

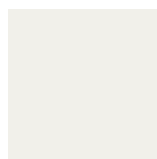

A03
Traffic white
RAL 9016
Glans 20-30



A04
Traffic yellow
RAL 1023
Glans 20-30



A05
Sun yellow
RAL 1037
Glans 20-30



A06
Signal orange
RAL 2010
Glans 20-30



A07
Pearl orange
RAL 2013
Glans 20-30



A08
Flame red
RAL 3000
Glans 20-30



A09
Ruby red
RAL 3003
Glans 20-30



A21
Reseda green
RAL 6011
Glans 20-30



A22
Moss green
RAL 6005
Glans 20-30



A26
Fir green
RAL 6009
Glans 20-30



A10
Pigeon blue
RAL 5014
Glans 20-30



A11
Ocean blue
RAL 5020
Glans 20-30



A12
Steel blue
RAL 5011
Glans 20-30



A13
Light grey
RAL 7035
Glans 20-30



A14
White aluminium
RAL 9006
Glans 20-30



A31
Grey aluminium
RAL 9007
Glans 20-30



A15
Dusty grey
RAL 7037
Glans 20-30

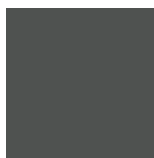

A16
Traffic grey
RAL 7043
Glans 20-30



A17
Basalt grey
RAL 7012
Glans 20-30



A18
Slate grey
RAL 7015
Glans 20-30



A19
Anthracite grey
RAL 7016
Glans 20-30



A25
Jet black
RAL 9005
Glans 20-30

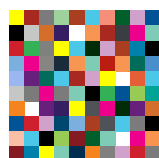

Valfri RAL/NCS-färg
Glans 20-30

Notera:

- Ovanstående färgutbud matchar våra stålfärger. Observera att du kan beställa alla RAL / NCS-färger utan extra kostnad.
- Det blir en tilläggskostnad för "metallic" eller för färger som har en speciell ytstruktur, fråga kundtjänst.

A PRISGRUPP UTAN TILLÄGG



55
Lätt basad bok



66
Ek



67
Lönn



68
Ask



69
Björk

Notera:

- De olika träslagen kan även betsas mot en tilläggs kostnad, fråga kundtjänst. Vi skickar alltid ett betspröv för godkännande.

TEKNISKA SPECIFIKATIONER

ALLMÄNNA SPECIFIKATIONER

MÅTT

Mått på hela hyllsektioner i tillgängliga modulbredder och höjder återfinns under varje avsnitt som visar hela sektioner. Mått på enskilda komponenter återfinns under de enskilda produkterna. Alla mått är nominella.

MAXVIKT

Bokhyllorna är endast avsedda för användning på plana, jämna golv utan lutning. Innan hyllplanen belastas, kontrollera så att golvet tål vikten av bokhyllor och förvarat material.

Maxvärdena nedan måste följas.

Max arealbelastning för en Lingo enkelsidig sektion: 480 kg

Max arealbelastning för en Lingo dubbelsidig sektion: 960 kg

Max arealbelastning för en Lingo dubbelsidig sektion på hjulram med synliga eller dolda hjul: 400 kg

Max arealbelastning för en Lingo dubbelsidig sektion på hjulplatta: 200 kg

Max arealbelastning för en Lingo Square: 600 kg

S1 - Metallhyllplan med H47 mm metallbakkantslist: 80 kg

S2 - Metallhyllplan med H17 mm akrylbakkantslist: 80 kg

S3 - Metallhyllplan med H25 mm metallbakkantslist: 80 kg

S4 - Metallhyllplan: 80 kg

S5 - Insida rund metallhyllplan med H47 mm metallbakkant: 80 kg

S5 - Utsida rund metallhyllplan med H47 mm metallbakkant: 80 kg

S6 - Insida rund metallhyllplan: 80 kg

S6 - Utsida rund metallhyllplan: 80 kg

ST1 - Metalltopphyllplan: 25 kg

ST2 - Metalltopphyllplan: 80 kg

ST3 - Metalltopphyllplan: 80 kg

S4 - Metallhyllplan: 80 kg

ST5 - Insida rund metalltopphyllplan med H25/47 mm framkant: 25 kg

ST5 - Utsida rund metalltopphyllplan med H25/47 mm framkant: 25 kg

W1 - Trähyllplan med H47 mm metallbakkantslist: 80 kg

W2 - Trähyllplan: 80 kg

W3 - Trähyllplan med H47 mm metallbakkantslist: 60 kg

W4 - Trähyllplan: 60 kg

W5 - Insida rund trähyllplan med H47 mm metallbakkant: 80 kg

W5 - Utsida rund trähyllplan med H47 mm metallbakkant: 80 kg

W6 - Insida rund trähyllplan: 80 kg

W6 - Utsida rund trähyllplan: 80 kg

W7 - Insida rund trähyllplan med H47 mm metallbakkant: 60 kg

W7 - Utsida rund trähyllplan med H47 mm metallbakkant: 60 kg

W8 - Insida rund trähyllplan: 60 kg

W8 - Utsida rund trähyllplan: 60 kg

WT1 - Trätopyllplan: 25 kg

WT3 - Trätopyllplan: 25 kg

WT5 - Insida rund trätopyllplan: 25 kg

WT5 - Utsida rund trätopyllplan: 25 kg

WT7 - Insida rund trätopyllplan: 25 kg

WT7 - Utsida rund trätopyllplan: 25 kg

WO1 - Överliggande trätopyllplatta: 25 kg

WO5 - Rund överliggande trätopyllplatta: 25 kg

Mediaexponeringslåda med utdragsram: 40 kg

TEKNISKA SPECIFIKATIONER

ALLMÄNNA SPECIFIKATIONER

SEKTIONER MED STÄLLBARA FÖTTER OCH TOPPHYLLPLAN

De finns som fristående och mellansektioner.

SEKTIONER MED STÄLLBARA FÖTTER OCH ÖVERLIGGANDE TOPPLATTA

De finns som start-, mellan- och slutsektioner. Du kan kombinera 18 , 26 och raka sektioner för att skapa den önskade kompletta konfigurationen. För det maximala antalet raka och runda sektioner som kan sättas ihop till en sammanhängande konfiguration, se sidan xx. De ställbara fötterna kan justeras även sedan hyllsektionerna fyllts med material.

SEKTIONER MED HJUL

Hjul kan endast monteras under dubbelsidiga sektioner som inte överskrider den maximala höjden 1520 mm samt högst tre sammankopplade sektioner. Hyllsektioner på hjul är inte avsedda för transport. Hjulen monteras endast för att hyllskeppet ska kunna förflyttas, se instruktioner nedan. Att flytta över trösklar kan vara farligt. Efter att hyllskeppet flyttats måste hjulbromsarna låsas. Hyllsektioner får generellt endast flyttas över raka, plana och horisontella golv.

Det föreligger risk för personskador om hyllsektioner flyttas på felaktigt sätt. Därför måste följande förhållningsregler iaktas:

- Säkerställ att inga föremål kan falla från hyllorna medan de flyttas. Om du är tveksam, ta bort föremålen innan hyllsektionerna flyttas.
- Använd maximalt två personer för att flytta hyllsektionerna.
- Säkerställ att hyllsektionerna flyttas med jämna rörelser och undvik ryckiga rörelser.
- Flytta endast hyllskepp vid yttergavlarna, stå inte längs långsidorna under förflyttningen.
- För att undvika personskador måste man säkerställa att det alltid finns tillräckligt med utrymme till omgivande väggar och övriga möbler.
- Om fler än en person deltar, säkerställ koordination av instruktioner och avsikter innan hyllskeppet flyttas.
- Säkerställ att hyllsektionerna endast förflyttas över raka, plana golv som inte lutar. Golvet måste vara fritt från övriga föremål, för annars kan hyllskeppet kantra eller skada golvet.
- Lås upp hjulbromsarna före flyttning av hyllsektioner.
- Lås hjulbromsarna när hyllsektionerna flyttats.

VIKT PÅ SEKTIONER PÅ HJUL

Synliga hjul på hjulramar finns med och utan broms. Vi rekommenderar att man monterar minst två hjul mer broms vid en eller flera hyllsektioner i bredd. Maximal belastning är 100 kg per synligt hjul/400 kg per hyllsektion.

Dolda hjul på hjulramar levereras utan broms, så när hyllskeppet har flyttats till sin plats måste man anpassa de ställbara fötterna. Maximal belastning är 100 kg per dolt hjul/400 kg per hyllsektion.

Sektioner med hjulplattor monteras med antingen 4, 6 eller 8 hjul, av vilka två är med broms. Maximal belastning är 200 kg per sektion.

HYLLSEKTIONER MED HYLLPLAN

Sektioner med trärygg/stålam: varje sektion måste ha minst två hyllplan (fyra för dubbelsidiga sektioner) – topp och botten – skruvade i gavlarna för stabilitet. Övriga hyllplan kan monteras utan skruv.

Sektioner med krysstag: varje sektion högre än 1220 mm måste ha minst tre hyllplan (sex för dubbelsidiga sektioner) – topp, mellan och botten – skruvade i gavlarna för stabilitet.

STABILITET

Yttergavlar är försedda med ställbara fötter med undantag för gavlar avsedda för hjulplattor. Enkelsidiga gavlar levereras med väggfäste.

RUNDADE KANTER

De funktioner i sortimentet som har utstickande detaljer har rundade kanter för att minska skaderisken.

TEKNISKA SPECIFIKATIONER

ALLMÄNNA SPECIFIKATIONER

DENSITET

Spånplatta har en densitet på 600-700 kg/m³

Lamellträ har en densitet på 602 kg/m³ (+/- 2 %)

MDF har en densitet på 700 kg/m³ (+/- 7 %)

EXPONERINGSLÅDOR

Hyllsektioner kan förses med exponeringslådor. Om man drar ut en eller flera lådor kan hyllan tippa. Säkerställ att hyllan inte kan tippa genom att fästa den. Vid tveksamhet måste hyllan fästas till golv, vägg eller tak.

Av säkerhetsskäl:

- Exponeringslådor får inte belastas med mer än 45 kg.
- Använd inte exponeringslådor som trappsteg. Den lägsta lådan måste monteras minst 50 cm över golv. Detta bör säkerställa att lådan inte används som trappsteg.
- Enkelsidiga sektioner måste fästas i vägg. Högst tre exponeringslådor per sektion är tillåtet.
- Endast en exponeringslåda per sida är tillåtet i dubbelsidiga sektioner.
- Montera inte utdragbara exponeringslådor i hyllor på hjul

MONTERING

Trähyllor levereras omonterade. Monteringsanvisningar till trähyllan hittar du på vår hemsida.

TEKNISKA SPECIFIKATIONER

ALLMÄNNA SPECIFIKATIONER

STÅLRAM FÖR DUBBELSIDIGA SEKTIONER

Dubbelsidiga konfigurationer med stålram inkluderar de nödvändiga ramarna beroende på höjd och antal sektioner. Detta är för att säkerställa korrekt stabilitet. När du beställer produkterna som komponenter ber vi dig vänligen observera följande:

Enkelsidiga sektioner:

Alle höjder: beställ en låg stålram per sektion.

Dubbelsidiga sektioner

H720/920/1220/1520 mm: beställ en låg stålram per sektion.

H1820/2120 mm: beställ följande:

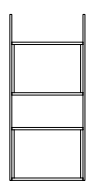

1 dubbelsidiga sektion
=
2 stålramar

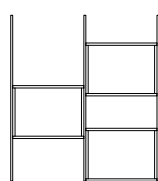

2 dubbelsidiga sektioner
=
3 stålramar

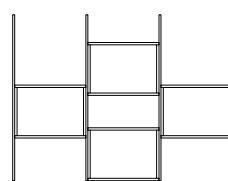

3 dubbelsidiga sektioner
=
4 stålramar

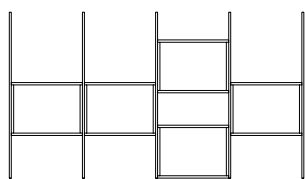

4 dubbelsidiga sektioner
=
5 stålramar

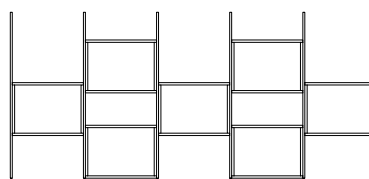

5 dubbelsidiga sektioner
=
7 stålramar

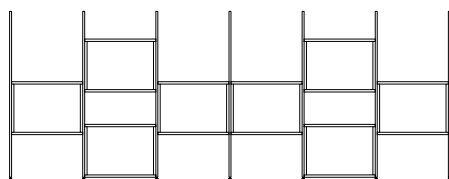

6 dubbelsidiga sektioner
=
8 stålramar

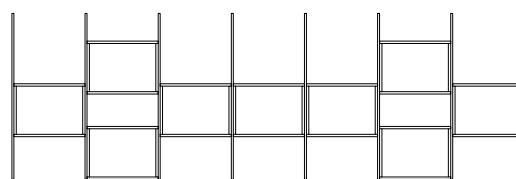

7 dubbelsidiga sektioner
=
9 stålramar

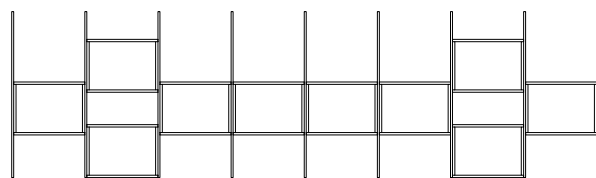

8 dubbelsidiga sektioner
=
10 stålramar

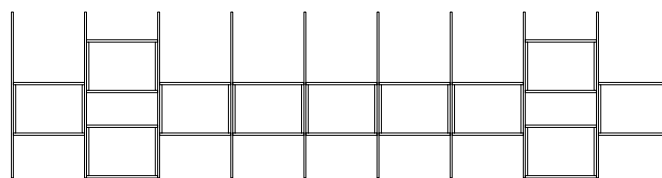

9 dubbelsidiga sektioner
=
11 stålramar

TEKNISKA SPECIFIKATIONER

METALLKOMPONENTER

METALLKOMPONENTER

är pulverlackerade med standard polyesterbaserat pulver som säkerställer hög UV-resistens. Pulvret uppfyller EN45545 (brandskydd motsvarande DIN 4201). Färgtjockleken är 60-80 my.

Detta pulver har bland annat följande egenskaper:

- inga azofärgämnen som kan frisätta cancerframkallande aminer
- inget triglycidylisocyanurat (TGIC)
- inget bly, kadmium eller andra tungmetaller i pigmenten
- inga lättflyktiga ämnen

På begäran kan delarna förses med antibakteriell ytbehandling.

RAMAR

är tillverkade av 30 x 20 x 1,5 mm fyrkantströr och är lätta att montera mellan gavlarna.

KRYSSTAG

är tillverkade av galvaniserat stål Ø4 mm.

RYG

är tillverkade av 0,9 mm tjock stålplåt.

HYLLPLAN OCH MEDIAEXPONERINGSLÅDOR

är tillverkade av 0,9 mm tjock stålplåt. Det plana hyllplanet har en H25/47 mm framkant. Plana metallhyllplan kan monteras som tidskriftshyllor genom att man byter ut konsolerna.

KONSOLERNA

är tillverkade av 1,4 mm tjock stålplåt.

HJULRAMAR

är tillverkade av:

Synliga hjul: 40 x 30 x 2 stålrör. Ändplåtarna är tillverkade av 2 mm stålplåt.

Dolda hjul: 30 x 30 x 2 stålrör. Ändplåtarna är tillverkade av 2 mm stålplåt. Sockeln är tillverkad av 0,9 mm stålplåt.

RAK SOCKLAR

är tillverkade av 1,4 mm tjock stålplåt.

RUND SOCKLAR

är tillverkade av 0,9 mm tjock stålplåt.

TEKNISKA SPECIFIKATIONER

TRÄKOMponenter - MELAMIN

MELAMINBELAGDA KOMPONENTER

är tillverkade av spånplatta/lamellträ.

GAVLAR

är tillverkade av 25 mm spånplatta med en 2 mm ABS-kant. Gavlarna har två hål för ställfot förutom dubbelsidiga mellangavlar högre än 1220 mm som har 4 hål för ställfot.

GAVLAR FÖR LINGO SQUARE

är tillverkade av 25 mm spånplatta.

RYGGAR

är tillverkade av 19 mm spånplatta med 2 mm ABS på de horisontella kanterna.

HYLLPLAN

W3 & W4 (modul 500/750/900) är tillverkade av 25 mm spånplatta.

W3 & W4 (modul 1000) är tillverkade av 25 mm lamellträ och har laminatyta med undantag för färg D62 som har melaminyta.

W7 & W8 är tillverkade av 25 mm spånplatta.

WT3 & WT7 är tillverkade av 25 mm spånplatta med en 2 mm ABS-kant.

WO1 & WO5 är tillverkade av 25 mm spånplatta med en 2 mm ABS-kant

SOCKLAR

är tillverkade av 25 mm spånplatta med 2 mm ABS på de horisontella kanterna.

TEKNISKA SPECIFIKATIONER

TRÄKOMponenter - MÅLADE

TRÄKOMponenter

är tillverkade av spånskiva med övermålningsbar folie, MDF eller MDF lamellträ, som målas med syrahärdande lack. Standardkomponenter har en glans på 20-30. Se Tillval för färgalternativ.

GAVLAR

är tillverkade av 25 mm spånplatta eller MDF, med 2 mm övermålningsbar ABS kant. Gavlarna har i underkant träbaserade ABS-kanter och har två hål för ställfot förutom dubbelsidiga mellangavlar högre än 1220 mm som har 4 hål för ställbara fötter.

EXPONERINGSKANTAVLAR

är tillverkade av 25 mm MDF, med 2 mm övermålningsbar ABS kant. Gavlarna har i underkant träbaserade ABS-kanter och har två hål för ställfot.

GAVLAR FÖR LINGO SQUARE

är tillverkade av 25 mm MDF.

RYGGAR

är tillverkade av 19 mm MDF och målade på båda sidor och alla kanter.

HYLLPLAN

W1 & W2 är tillverkade av 25 mm MDF lamellträ.

W5 & W6 är tillverkade av 25 mm MDF lamellträ.

WT1 & WT5 är tillverkade av 25 mm spånskiva eller MDF, med 2 mm övermålningsbar ABS kant.

WO1 & WO5 är tillverkade av 25 mm spånskiva eller MDF, med 2 mm övermålningsbar ABS kant.

HJULPLATTA

är tillverkade av 25 mm spånskiva eller MDF, med 2 mm övermålningsbar ABS kant.

SOCKLAR

är tillverkade av 25 mm spånskiva eller MDF, med 2 mm övermålningsbar ABS på de horisontella kanterna.

TEKNISKA SPECIFIKATIONER

TRÄKOMponenter - FANER

FANERADE TRÄKOMponenter

är i huvudsak belagda med en genomskinlig UV-lack

GAVLAR

är tillverkade av 25 mm spånplatta och är belagda med 0,6 mm träfaner. Alla gavelkanter är förstärkta med en 2 mm fanerkantlist. Gavlar har två hål för ställfot förutom dubbelsidiga mellangavlar högre än 1220 mm som har 4 hål för ställfot.

EXPONERINGS-GAVLAR

är tillverkade av 25 mm MDF och är belagda med 0,6 mm träfaner. Alla gavelkanter är förstärkta med en 2 mm fanerkantlist. Gavlar har två hål för ställfot.

GAVLAR FÖR LINGO SQUARE

är tillverkade av 25 mm MDF och är belagda med 0,6 mm träfaner. Alla gavelkanter är förstärkta med en 2 mm fanerkantlist.

RYGGAR

är tillverkade av 19 mm spånplatta och är belagda med 0,6 mm träfaner. De horisontella kanterna är förstärkta med en 2 mm fanerkantlist. De vertikala kanterna är inte kantlistade eftersom dessa inte är synliga efter monteringen av ryggen.

HYLLPLAN

W1 & W2 är tillverkade av 25 mm lamellträ och är belagda med 0,6 mm träfaner. Fram- och bakkanten är förstärkta med 2 mm fanerkantlist.

W5 & W6 är tillverkade av 25 mm lamellträ och är belagda med 0,6 mm träfaner. Fram- och bakkanten är förstärkta med 2 mm fanerkantlist.

WT1 & WT5 är tillverkade av 25 mm spånplatta och är belagda med 0,6 mm träfaner. Fram- och bakkanten är förstärkta med 2 mm fanerkantlist.

WO1 & WO5 är tillverkade av 25 mm spånplatta och är belagda med 0,6 mm träfaner. Alla sidor är förstärkta med 2 mm fanerkantlist.

HJULPLATTA

är tillverkade av 25 mm spånplatta och är belagda med 0,6 mm träfaner. Alla sidor på hjulplattan är förstärkta med 2 mm fanerkantlist.

SOCKLAR

är tillverkade av 25 mm spånplatta och är belagda med 0,6 mm träfaner på framsidan. Över- och underkanter är förstärkta med 2 mm fanerkantlist.

MÅTT

LINGO HYLLSYSTEM



Avståndet mellan framkanten på gaveln och framkanten på hyllplanet är 7 mm. Hyllplanen är justerbara i 25 mm intervaller.

Standard Lingo konfigurationer levereras baserat på prisgrupp A (melamin/målat/faner), se Tillval på sidorna 6-9.

HÖJDER

Lingo hyllsystem finns i 6 höjder; 720, 920, 1220, 1520, 1820 och 2120 mm. Höjderna nedan avser hyllor med ställbara fötter/hjulram/hjulplatta.

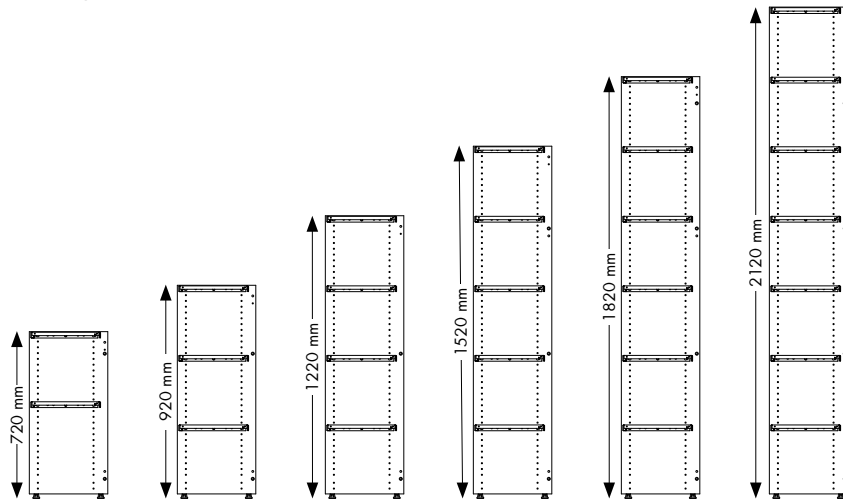

BREDDER

Lingo hyllsystem finns i 4 bredder: 500, 750, 900 och 1000 mm moduler.

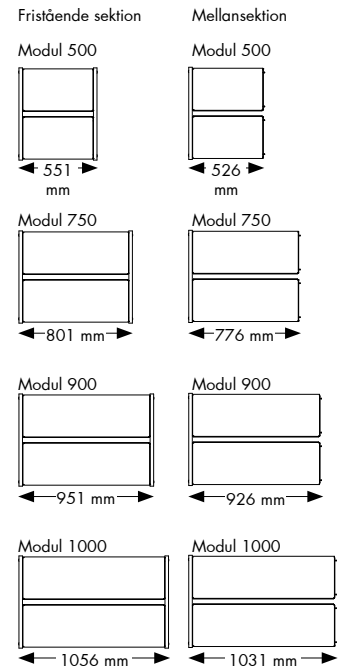

DJUP

Lingo hyllsystem finns i 2 x 3 djup: 250, 300 och 400 mm
2 x 250, 2 x 300 och 2 x 400 mm

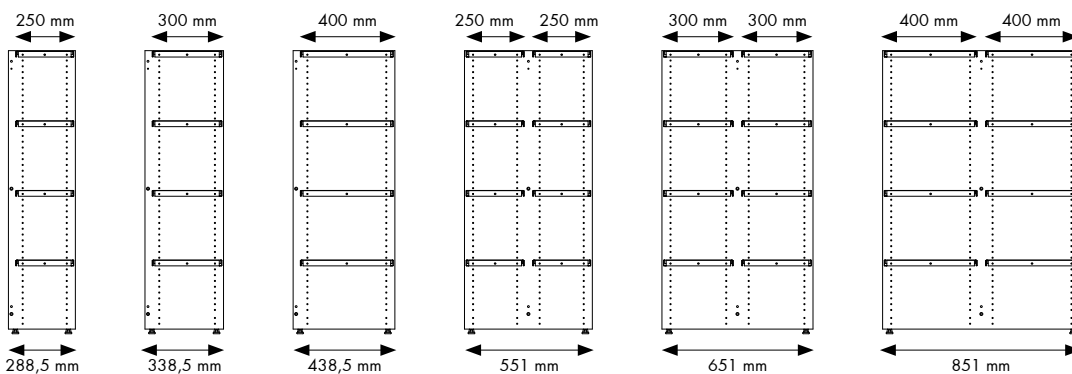



Avståndet mellan framkanten på gaveln och framkanten på hyllplanet är 7 mm. Hyllplanen är justerbara i 25 mm intervaller.

Standard Lingo Square konfigurationer levereras baserat på prisgrupp A (melamin/målat/faner), se Tillval på sidorna 6-9.

HÖJDER

Lingo Square finns i 4 höjder; 920, 1220, 1520 och 1820 mm. Höjderna nedan avser hyllsektioner med ställbara fötter/hjulplatta.

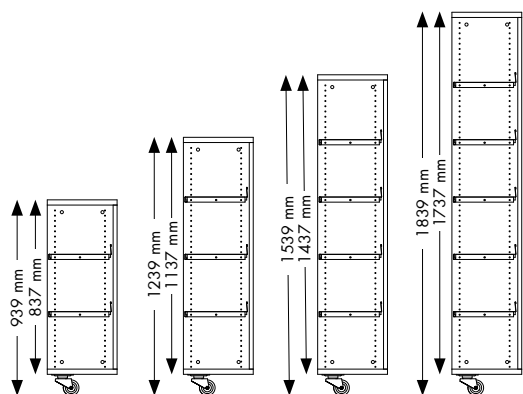

BREDDER

Lingo Square finns i 3 bredder; 500, 750 and 900 mm.

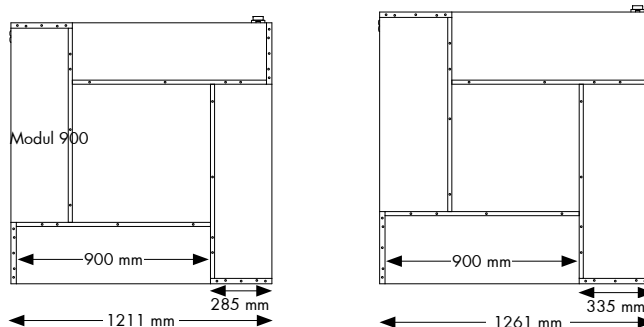
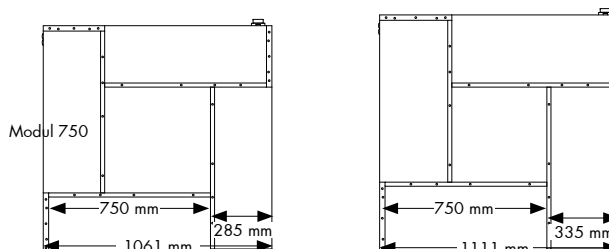
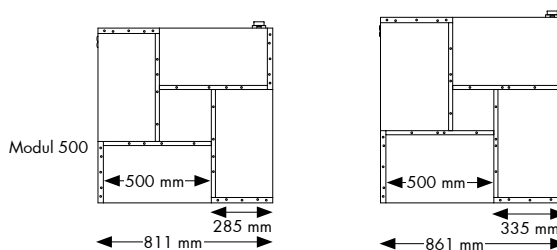

DJUP

Lingo Square finns i 2 djup; 250 och 300 mm

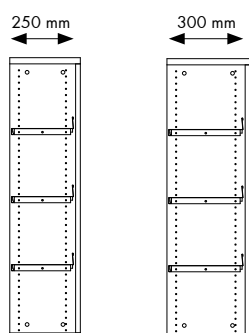

MÅTT

LINGO RUND HYLLSYSTEM

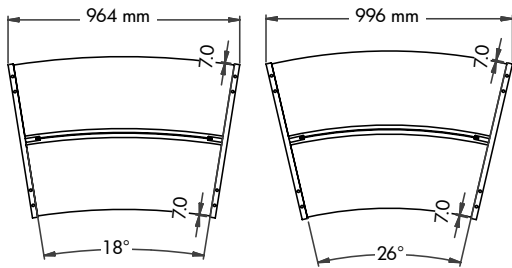

Avståndet mellan framkanten på gaveln och framkanten på hyllplanet är 7 mm. Hyllplanen är justerbara i 25 mm intervaller.

Standard Lingo Rund konfigurationer levereras baserat på prisgrupp A (melamin/målat/faner), se Tillval på sidorna 6-9.

HÖJDER

Lingo Rund hyllsystem finns i 6 höjder; 720, 920, 1220, 1520, 1820 och 2120 mm. Höjderna nedan avser hyllor med ställbara fötter/hjulram/hjulplatta.

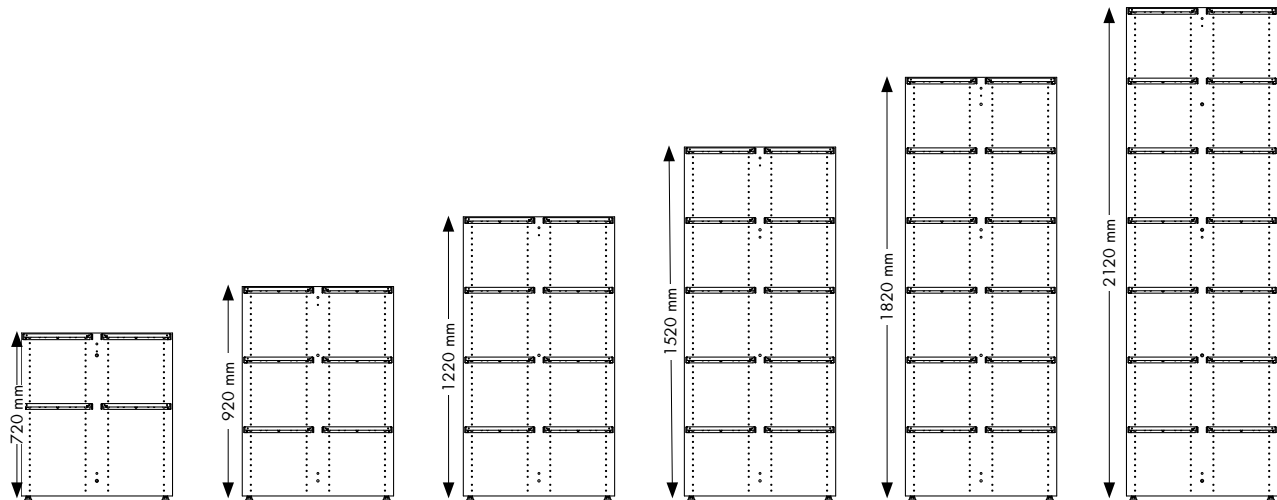

DJUP

Lingo hyllsystem finns i 1 djup: 2 x 300 mm.

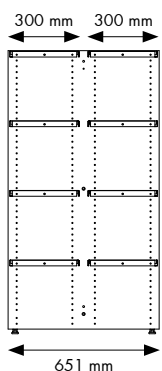

LINGO RUND 26°

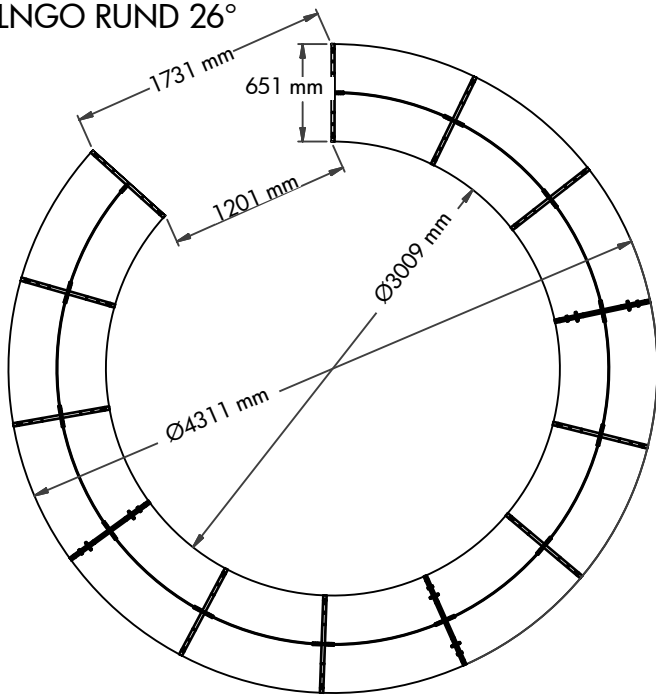

LINGO RUND 18°

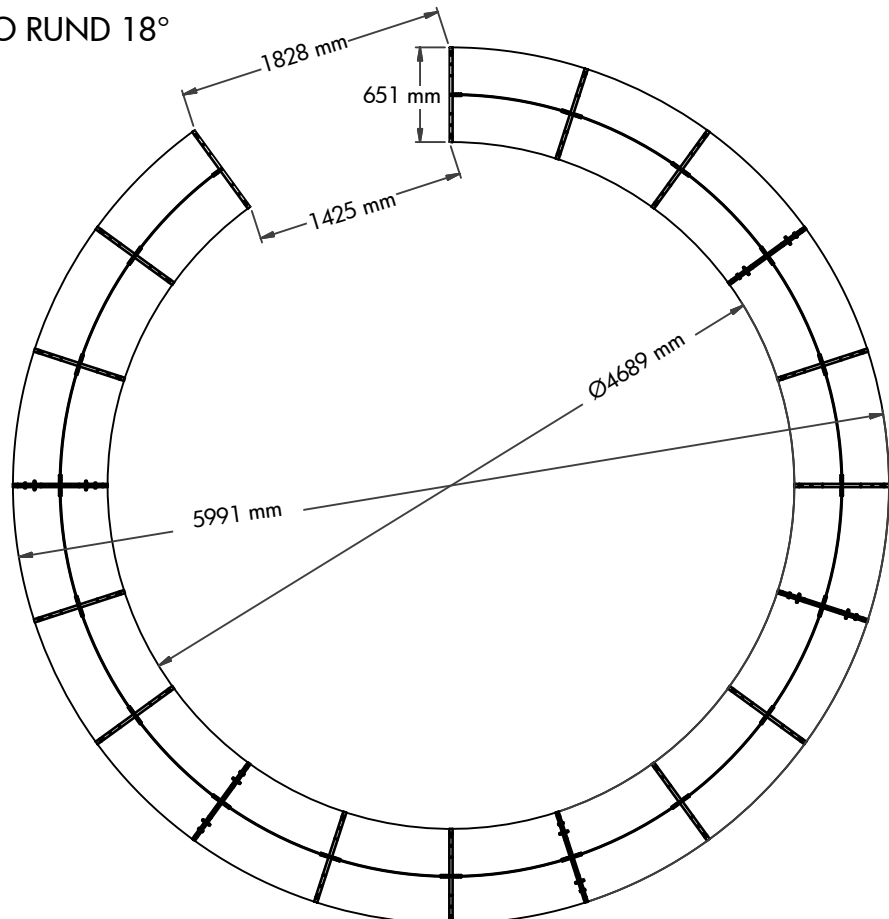

HYLLSEKTIONERNAS KONSTRUKTION

TRÄHYLLANS KONSTRUKTION MED FRISTÅENDE OCH MELLANSEKTIONER

En sektion innehåller en vänster- och en högergavel med hål på insidan. För att lägga till en mellansektion måste du ta bort högergaveln och sätta mellangaveln (med hål på båda sidor) i dess ställe samt montera högergaveln från fristående sektion i änden av mellansektionen. Se exempel nedan och konfiguration nr 5 på sidan 29.

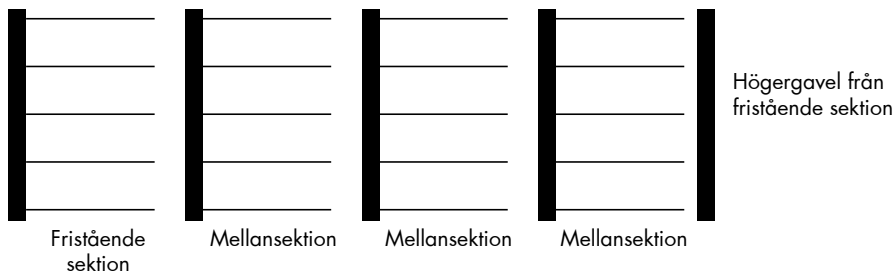

ÖVERLIGGANDE TOPPLATTOR FÖR RAKA SEKTIONER MED STÄLLBARA FÖTTER

En rak överliggande topplatta är maximalt 2750 mm lång.

Om du bygger en konfiguration med 1, 2 eller 3 sektioner kan du använda en fristående topplatta (beroende på modulstorlek).

Om du bygger en konfiguration med fler än tre sektioner måste de överliggande topplattorna vara en kombination av ytter- och mellantopplattor.

Fristående trätopplatta

Används alltid för 1 sektion och kan användas för 1, 2 eller 3 sektioner i bredd. Topplattan täcker bägge yttergavlarna.

Total bredd mm				
Sektion	500	750	900	1000
1 sekt.	551	801	951	1056
2 sekt.	1078	1578	1878	2088
3 sekt.	1604	2354	-	-

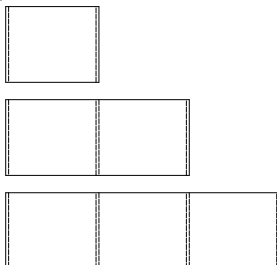

Ytterträtopplatta

Kan användas för 1, 2 eller 3 sektioner tillsammans med antingen ytter- eller mellantopplattor. Topplattan täcker ena yttergaveln.

Total bredd mm				
Sektion	500	750	900	1000
1 sekt.	539	789	939	1044
2 sekt.	1065	1565	1865	2075
3 sekt.	1592	2342	-	-

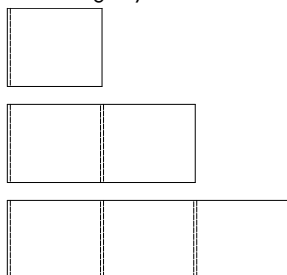

Mellanträtopplatta

Kan användas för 1, 2 eller 3 sektioner tillsammans med antingen ytter- eller mellantopplattor. Täckplattan täcker endast mellangaveln.

Total bredd mm				
Sektion	500	750	900	1000
1 sekt.	526	776	926	1031
2 sekt.	1053	1553	1853	2063
3 sekt.	1829	2329	-	-

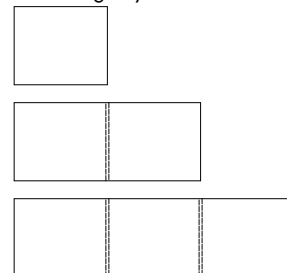

HYLLSEKTIONERNAS KONSTRUKTION

ÖVERLIGGANDE TOPPLATTOR FÖR RUNDA SEKTIONER MED STÄLLBARA FÖTTER

Om du bygger en konfiguration med 1, 2 eller 3 sektioner kan du använda en fristående topplatta.

Om du bygger en konfiguration med fler än tre sektioner måste de överliggande topplattorna vara en kombination av ytter- och mellantopplattor.

Fristående trätopplatta

Används alltid för 1 sektion och kan användas för 1, 2 eller 3 sektioner i bredd. Topplattan täcker bägge yttergavlarna.

Mått mm				
Sektion	26°x	26°y	18°x	18°y
1 sekt.	994	692	962	682
2 sekt.	1912	809	1875	770
3 sekt.	2732	994	2742	912

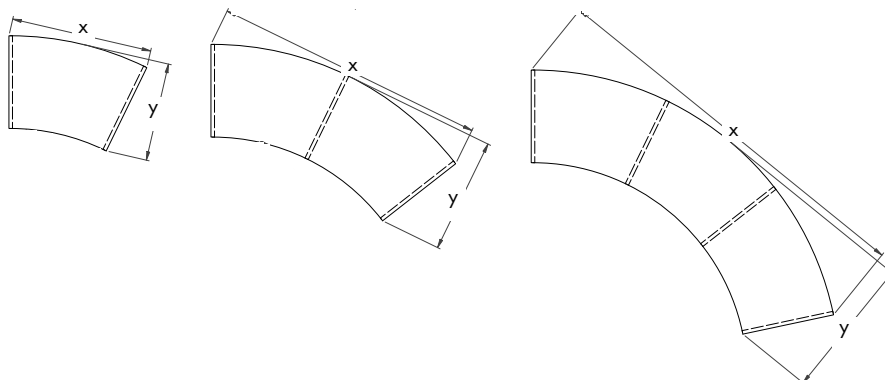

Vänster/höger start/slut-topplatta

Kan användas för 1, 2 eller 3 sektioner tillsammans med antingen ytter- eller mellantopplattor. Topplattan täcker ena yttergaveln.

Mått mm				
Sektion	26°x	26°y	18°x	18°y
1 sekt.	982	691	951	682
2 sekt.	1901	806	1861	770
3 sekt.	2723	990	2731	912

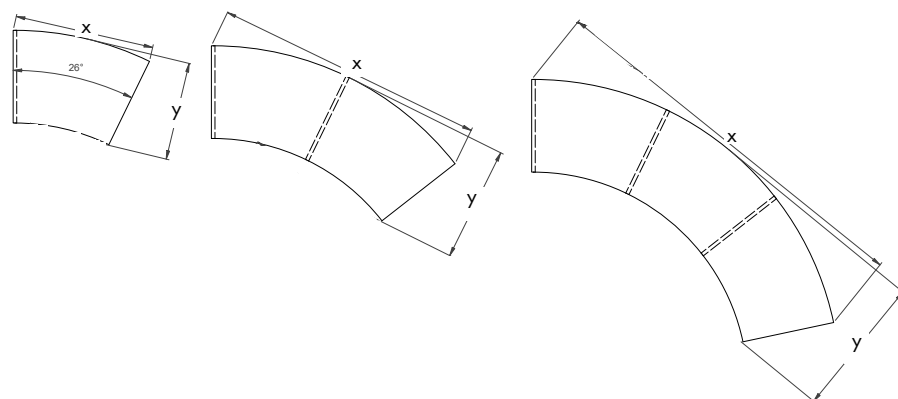

Mellanträtopplatta

Kan användas för 1, 2 eller 3 sektioner tillsammans med antingen ytter- eller mellantopplattor. Täckplattan täcker endast mellangaveln.

Mått mm				
Sektion	26°x	26°y	18°x	18°y
1 sekt.	982	691	940	677
2 sekt.	1901	806	1853	765
3 sekt.	2723	990	2720	907

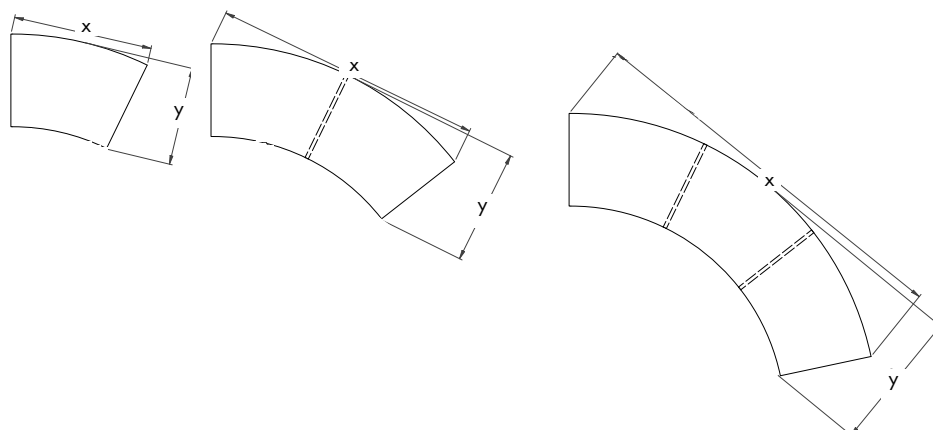

HYLLSEKTIONERNAS KONSTRUKTION

VÄNSTER/HÖGER START/SLUT RUNDA SEKTIONER

När du konstruerar en rund Lingo hyllkonfiguration med ställbara fötter och topplatta (BBN202/BBN222) måste du betrakta hyllskeppet från kurvans insida för att bestämma vilken typ av sektion som behövs för hela konfigurationen. Detta betyder att du måste ändra din position för att finna de korrekta delarna till den kompletta konfigurationen.

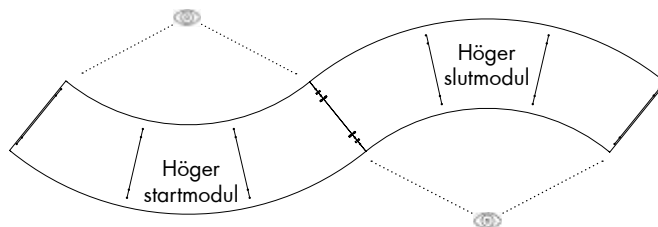
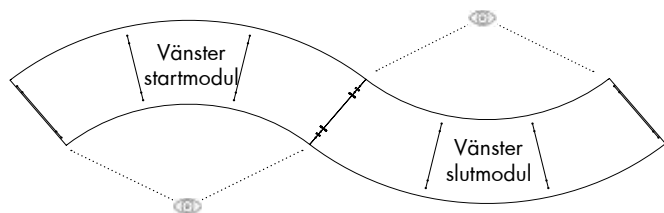

VÄNSTER STARTMODUL

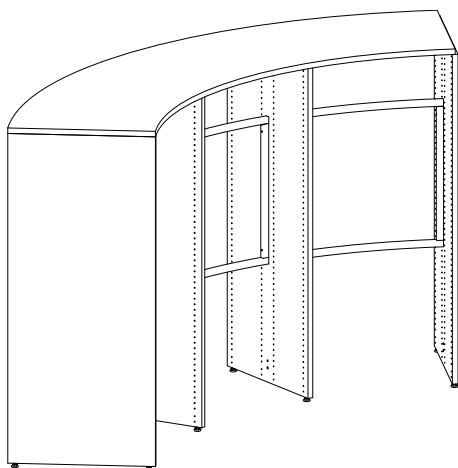

Vänster startmodul börjar med en vänster yttergavel och slutar med en mellangavel.

HÖGER STARTMODUL

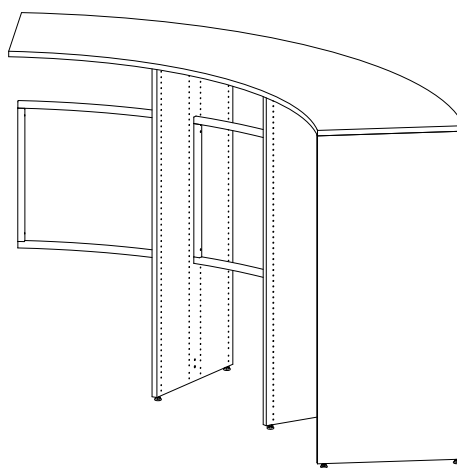

Höger startmodul börjar med en höger yttergavel och slutar med en mellangavel.

VÄNSTER SLUTMODUL

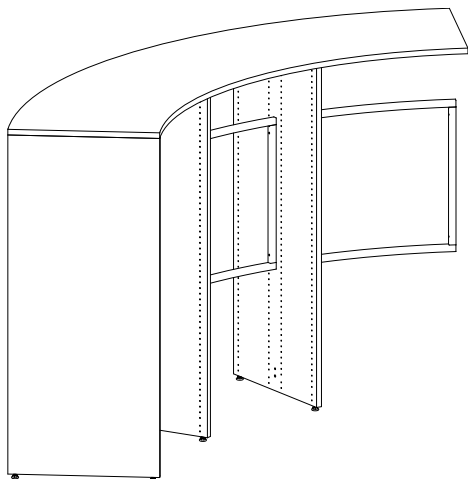

The left end section starts without an intermediate panel and ends with a left end panel.

HÖGER SLUTMODUL

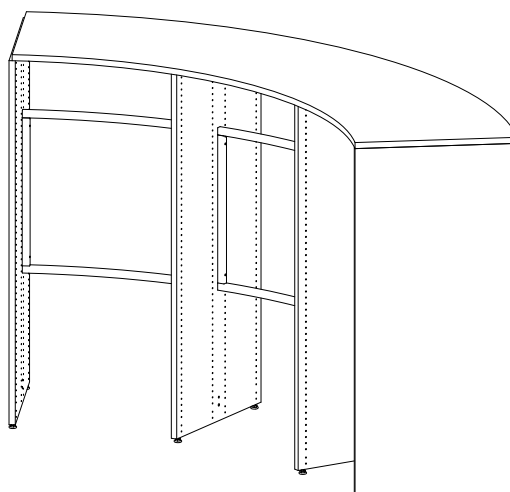

The right end section starts without an intermediate panel and ends with a right end panel.

HYLLSEKTIONERNAS KONSTRUKTION

MELLANSEKTIONER

När du konstruerar en rund Lingo hyllkonfiguration med ställbara fötter och topplatta (BBN202/BBN222) med fler än tre sektioner måste du ha en mellansektion mellan start- och slutmodulerna

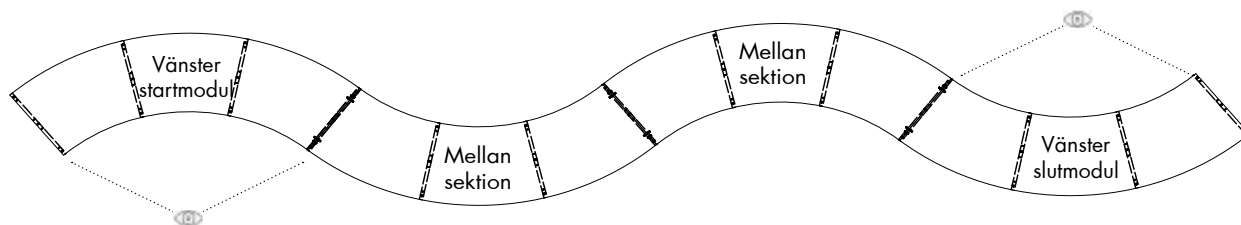

MELLAN SEKTION

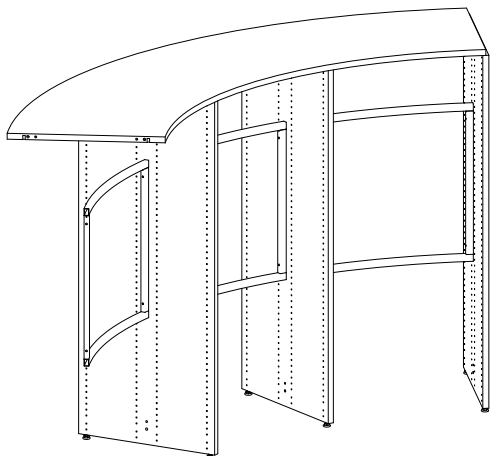

En mellansektion börjar utan mellangavel och slutar med en mellangavel.

RAKA OCH RUNDA KONFIGURATIONER

ATT KOMBINERA RAKA OCH RUNDA SEKTIONER

Man kan kombinera raka och runda hyllor för att skapa helt unika konfigurationer – helt beroende på vilken plats man har, hur mycket hyllor som behövs och designönskemål.

HYLLSEKTIONER PÅ STÄLLBARA FÖTTER

Det finns restriktioner som måste beaktas när man konfigurerar runda hyllor beroende på vinkeln hos det totala antalet sektioner. Översikten visar det maximala antalet sektioner som kan kopplas ihop i sammanhängande hyllskepp innan vinkeln/riktningen på hyllorna måste ändras.

	Antal möjliga fristående moduler	Antal sektioner möjliga i vänster/höger startmodul	Antal sektioner möjliga i mellansektion	Antal sektioner möjliga i vänster/höger slutmodul
26°	Högst 12 sektioner	Totalt 9 sektioner	10 sektioner	Totalt 9 sektioner
18°	Högst 18 sektioner	Totalt 13 sektioner	7 sektioner	Totalt 13 sektioner
Rak	Högst 9 sektioner	Totalt 9 sektioner	9 sektioner	Totalt 9 sektioner

SEKTIONER PÅ HJULPLATTA

Översikten ovan gäller också sektioner på hjulplatta; dock är hjulplattor konstruerade som maximalt tre sektioner och inte som kontinuerligt hyllsystem.

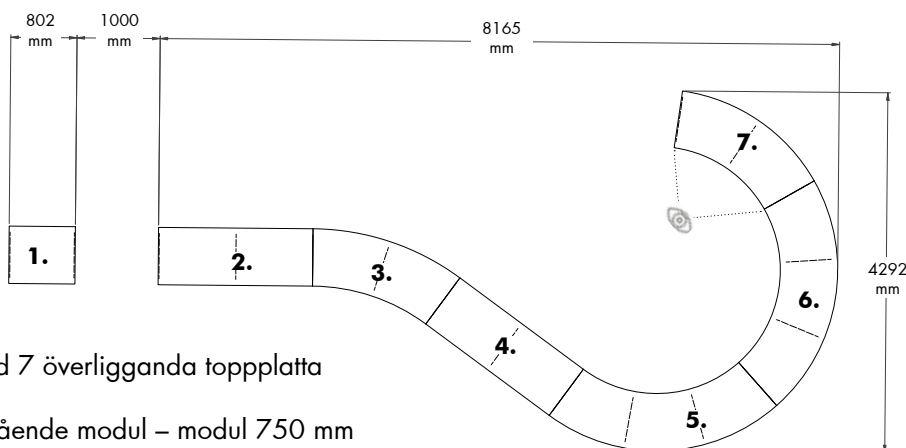

KONFIGURATION NR 1

Består av totalt 15 hyllsektioner med 7 överligganda toppplatta och justerbara fötter:

1. BBN002 – 1 sektion – rak – fristående modul – modul 750 mm
2. BBN002 – 2 sektioner – rak – startmodul – modul 900 mm
3. BBN222 – 2 sektioner – 18° – mellanmodul
4. BBN002 – 2 sektioner – rak – mellanmodul – modul 900 mm
5. BBN202 – 3 sektioner – 26° – mellanmodul
6. BBN202 – 3 sektioner – 26° – mellanmodul
7. BBN202 – 2 sektioner – 26° – vänster slutmodul

KONFIGURATION NR 2

Består av totalt 9 hyllsektioner med 3 överligganda toppplatta och hjulplatta:

1. BBN212 – 3 sektioner – 26° – fristående modul
2. BBN212 – 3 sektioner – 26° – fristående modul
3. BBN212 – 3 sektioner – 26° – fristående modul

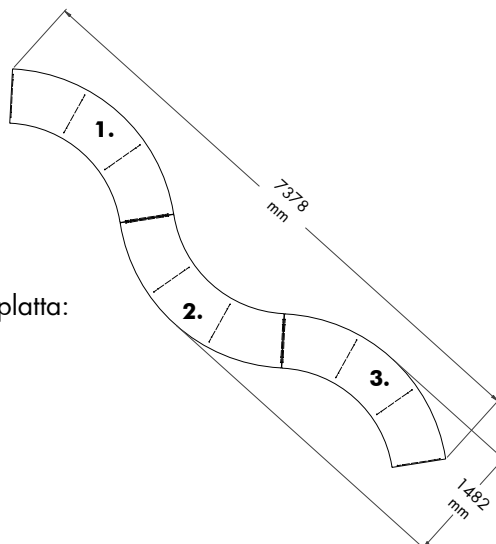

RAKA OCH RUNDA KONFIGURATIONER

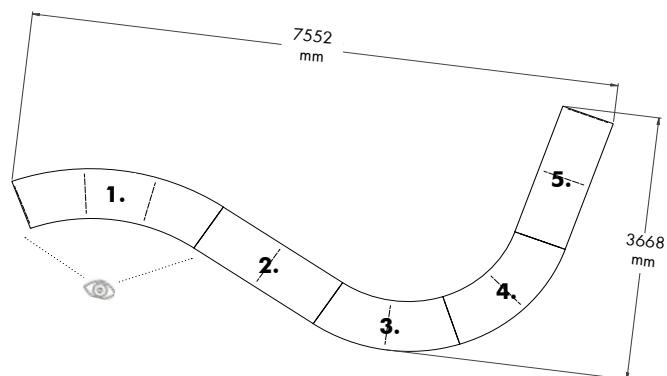

KONFIGURATION NR 3

Består av totalt 11 hyllsektioner med 5 överligganda toppa och justerbara fötter:

1. BBN222 – 3 sektioner – 18° – vänster startmodul
2. BBN002 – 3 sektioner – rak – mellanmodul 900 mm
3. BBN202 – 2 sektioner – 26° – mellanmodul
4. BBN202 – 2 sektioner – 26° – mellanmodul
5. BBN202 – 2 sektioner – rak – slutmodul 900 mm

KONFIGURATION NR 4

Består av totalt 15 hyllsektioner med 5 överligganda toppplatta och hjulplatta:

1. BBN232 – 3 sektioner – 18° – fristående modul
2. BBN232 – 3 sektioner – 18° – fristående modul
3. BBN232 – 3 sektioner – 18° – fristående modul
4. BBN232 – 3 sektioner – 18° – fristående modul
5. BBN232 – 3 sektioner – 18° – fristående modul

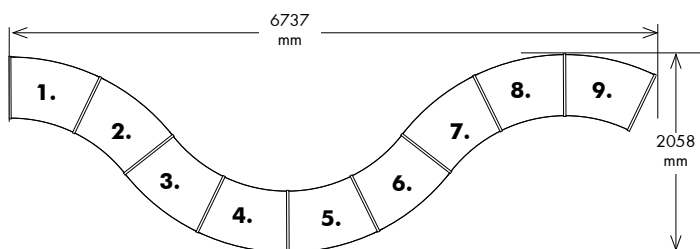
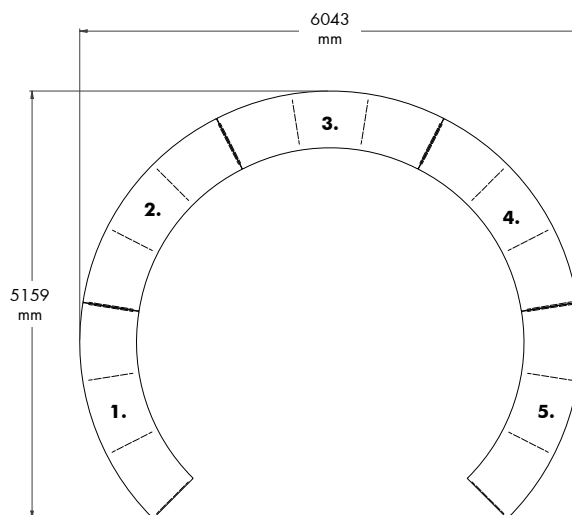

KONFIGURATION NR 5

Består av totalt 16 hyllsektioner med tophylla och justerbara fötter:

1. BBN201 - 1 sektioner – 26° – vänster startmodul
2. BBN201 - 8 sektioner – 26° – mellanmodul

LINGO HYLLSYSTEM

BBN001 - STÅLRAM - STÄLLBARA FÖTTER - FÖR TOPPHYLLPLAN



LINGO HYLLSYSTEM

BBN001 - STÅLRAM - STÄLLBARA FÖTTER - FÖR TOPPHYLLPLAN

Hyllsystem med trögavlar och stålram. För användning med topphyllplan.
En fristående sektion har 2 yttergavlar och 1 eller 2 stålramar beroende på höjd.
En mellanstående sektion har 1 mellangavel och 1 stålram.

- Priser baseras på stålprisgrupp 1 och träprisgrupp A (se Tillval sidorna 6-9).
- För topphyllplan, sidan 156 & 174.
- För hyllplan, se sidan 144 & 166.
- För tillbehör, se sidan 186.

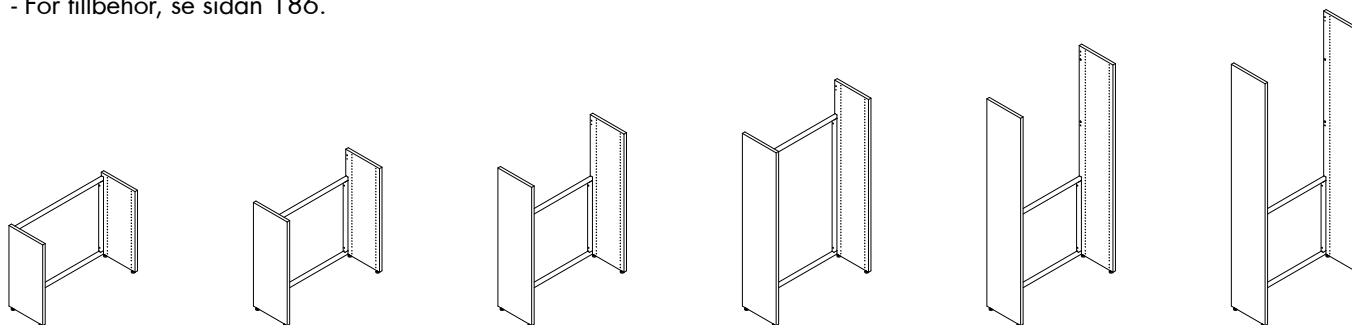

Enkelsidig fristående sektion - H720/920/1220/1520/1820/2120 mm

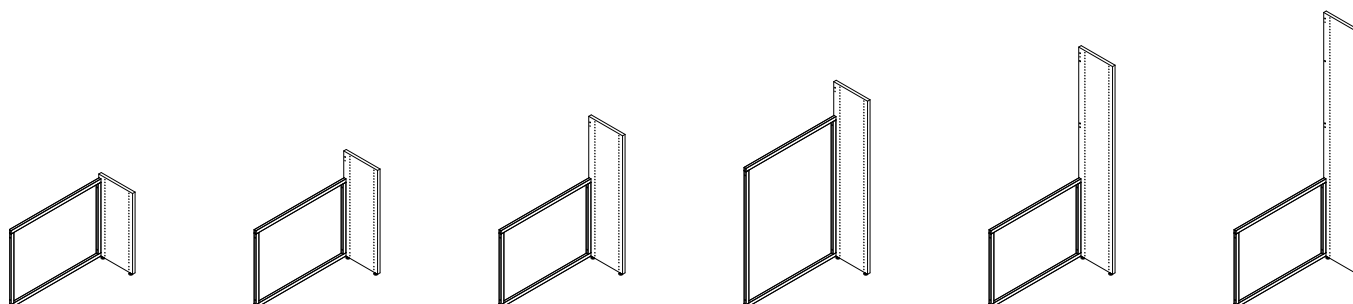

Enkelsidig mellanstående sektion - H720/920/1220/1520/1820/2120 mm

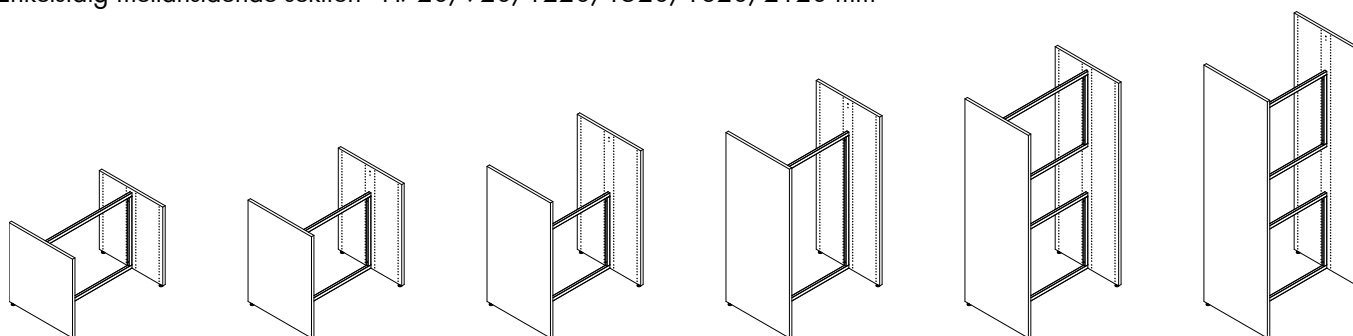

Dubbelsidig fristående sektion - H720/920/1220/1520/1820/2120 mm

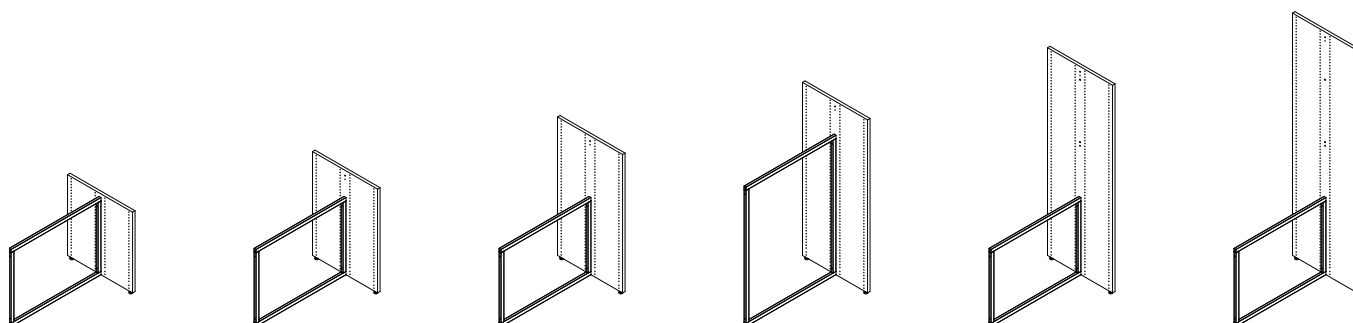

Dubbelsidig mellanstående sektion - H720/920/1220/1520/1820/2120 mm

LINGO HYLLSYSTEM

ENKELSIDIGA - STÅLRAM - STÄLLBARA FÖTTER - FÖR TOPPHYLLPLAN

Målade och fanerade Lingo hyllsektioner är FSC-certifierade.

H720 mm

Modul mm	Hyllplans- djup mm	Art.nr. Fristående sektion	Melamin SEK	Målad SEK	Faner SEK	Art.nr. Mellanstående sektion	Melamin SEK	Målad SEK	Faner SEK
500	250	BBN001235510160000.	-	-	-	BBN001235320160000.	-	-	-
500	300	BBN001255510160000.	-	-	-	BBN001255320160000.	-	-	-
500	400	BBN001275510160000.	-	-	-	BBN001275320160000.	-	-	-
750	250	BBN001237510160000.	-	-	-	BBN001237320160000.	-	-	-
750	300	BBN001257510160000.	-	-	-	BBN001257320160000.	-	-	-
750	400	BBN001277510160000.	-	-	-	BBN001277320160000.	-	-	-
900	250	BBN001239510160000.	-	-	-	BBN001239320160000.	-	-	-
900	300	BBN001259510160000.	-	-	-	BBN001259320160000.	-	-	-
900	400	BBN001279510160000.	-	-	-	BBN001279320160000.	-	-	-
1000	250	BBN001231510160000.	-	-	-	BBN001231320160000.	-	-	-
1000	300	BBN001251510160000.	-	-	-	BBN001251320160000.	-	-	-
1000	400	BBN001271510160000.	-	-	-	BBN001271320160000.	-	-	-

H920 mm

Modul mm	Hyllplans- djup mm	Art.nr. Fristående sektion	Melamin SEK	Målad SEK	Faner SEK	Art.nr. Mellanstående sektion	Melamin SEK	Målad SEK	Faner SEK
500	250	BBN001335510160000.	-	-	-	BBN001335320160000.	-	-	-
500	300	BBN001355510160000.	-	-	-	BBN001355320160000.	-	-	-
500	400	BBN001375510160000.	-	-	-	BBN001375320160000.	-	-	-
750	250	BBN001337510160000.	-	-	-	BBN001337320160000.	-	-	-
750	300	BBN001357510160000.	-	-	-	BBN001357320160000.	-	-	-
750	400	BBN001377510160000.	-	-	-	BBN001377320160000.	-	-	-
900	250	BBN001339510160000.	-	-	-	BBN001339320160000.	-	-	-
900	300	BBN001359510160000.	-	-	-	BBN001359320160000.	-	-	-
900	400	BBN001379510160000.	-	-	-	BBN001379320160000.	-	-	-
1000	250	BBN001331510160000.	-	-	-	BBN001331320160000.	-	-	-
1000	300	BBN001351510160000.	-	-	-	BBN001351320160000.	-	-	-
1000	400	BBN001371510160000.	-	-	-	BBN001371320160000.	-	-	-

H1220 mm

Modul mm	Hyllplans- djup mm	Art.nr. Fristående sektion	Melamin SEK	Målad SEK	Faner SEK	Art.nr. Mellanstående sektion	Melamin SEK	Målad SEK	Faner SEK
500	250	BBN001435510160000.	-	-	-	BBN001435320160000.	-	-	-
500	300	BBN001455510160000.	-	-	-	BBN001455320160000.	-	-	-
500	400	BBN001475510160000.	-	-	-	BBN001475320160000.	-	-	-
750	250	BBN001437510160000.	-	-	-	BBN001437320160000.	-	-	-
750	300	BBN001457510160000.	-	-	-	BBN001457320160000.	-	-	-
750	400	BBN001477510160000.	-	-	-	BBN001477320160000.	-	-	-
900	250	BBN001439510160000.	-	-	-	BBN001439320160000.	-	-	-
900	300	BBN001459510160000.	-	-	-	BBN001459320160000.	-	-	-
900	400	BBN001479510160000.	-	-	-	BBN001479320160000.	-	-	-
1000	250	BBN001431510160000.	-	-	-	BBN001431320160000.	-	-	-
1000	300	BBN001451510160000.	-	-	-	BBN001451320160000.	-	-	-
1000	400	BBN001471510160000.	-	-	-	BBN001471320160000.	-	-	-

LINGO HYLLSYSTEM

ENKELSIDIGA - STÅLRAM - STÄLLBARA FÖTTER - FÖR TOPPHYLLPLAN

Målade och fanerade Lingo hyllsektioner är FSC-certifierade.

H1520 mm

Modul mm	Hyllplans- djup mm	Art.nr. Fristående sektion	Melamin SEK	Målad SEK	Faner SEK	Art.nr. Mellanstående sektion	Melamin SEK	Målad SEK	Faner SEK
500	250	BBN001535510160000.	-	-	-	BBN001535320160000.	-	-	-
500	300	BBN001555510160000.	-	-	-	BBN001555320160000.	-	-	-
500	400	BBN001575510160000.	-	-	-	BBN001575320160000.	-	-	-
750	250	BBN001537510160000.	-	-	-	BBN001537320160000.	-	-	-
750	300	BBN001557510160000.	-	-	-	BBN001557320160000.	-	-	-
750	400	BBN001577510160000.	-	-	-	BBN001577320160000.	-	-	-
900	250	BBN001539510160000.	-	-	-	BBN001539320160000.	-	-	-
900	300	BBN001559510160000.	-	-	-	BBN001559320160000.	-	-	-
900	400	BBN001579510160000.	-	-	-	BBN001579320160000.	-	-	-
1000	250	BBN001531510160000.	-	-	-	BBN001531320160000.	-	-	-
1000	300	BBN001551510160000.	-	-	-	BBN001551320160000.	-	-	-
1000	400	BBN001571510160000.	-	-	-	BBN001571320160000.	-	-	-

H1820 mm

Modul mm	Hyllplans- djup mm	Art.nr. Fristående sektion	Melamin SEK	Målad SEK	Faner SEK	Art.nr. Mellanstående sektion	Melamin SEK	Målad SEK	Faner SEK
500	250	BBN001635510160000.	-	-	-	BBN001635320160000.	-	-	-
500	300	BBN001655510160000.	-	-	-	BBN001655320160000.	-	-	-
500	400	BBN001675510160000.	-	-	-	BBN001675320160000.	-	-	-
750	250	BBN001637510160000.	-	-	-	BBN001637320160000.	-	-	-
750	300	BBN001657510160000.	-	-	-	BBN001657320160000.	-	-	-
750	400	BBN001677510160000.	-	-	-	BBN001677320160000.	-	-	-
900	250	BBN001639510160000.	-	-	-	BBN001639320160000.	-	-	-
900	300	BBN001659510160000.	-	-	-	BBN001659320160000.	-	-	-
900	400	BBN001679510160000.	-	-	-	BBN001679320160000.	-	-	-
1000	250	BBN001631510160000.	-	-	-	BBN001631320160000.	-	-	-
1000	300	BBN001651510160000.	-	-	-	BBN001651320160000.	-	-	-
1000	400	BBN001671510160000.	-	-	-	BBN001671320160000.	-	-	-

H2120 mm

Modul mm	Hyllplans- djup mm	Art.nr. Fristående sektion	Melamin SEK	Målad SEK	Faner SEK	Art.nr. Mellanstående sektion	Melamin SEK	Målad SEK	Faner SEK
500	250	BBN001735510160000.	-	-	-	BBN001735320160000.	-	-	-
500	300	BBN001755510160000.	-	-	-	BBN001755320160000.	-	-	-
500	400	BBN001775510160000.	-	-	-	BBN001775320160000.	-	-	-
750	250	BBN001737510160000.	-	-	-	BBN001737320160000.	-	-	-
750	300	BBN001757510160000.	-	-	-	BBN001757320160000.	-	-	-
750	400	BBN001777510160000.	-	-	-	BBN001777320160000.	-	-	-
900	250	BBN001739510160000.	-	-	-	BBN001739320160000.	-	-	-
900	300	BBN001759510160000.	-	-	-	BBN001759320160000.	-	-	-
900	400	BBN001779510160000.	-	-	-	BBN001779320160000.	-	-	-
1000	250	BBN001731510160000.	-	-	-	BBN001731320160000.	-	-	-
1000	300	BBN001751510160000.	-	-	-	BBN001751320160000.	-	-	-
1000	400	BBN001771510160000.	-	-	-	BBN001771320160000.	-	-	-

LINGO HYLLSYSTEM

DUBBELSIDIGA - STÅLRAM - STÄLLBARA FÖTTER - FÖR TOPPHYLLPLAN

Målade och fanerade Lingo hyllsektioner är FSC-certifierade.

H720 mm

Modul mm	Hyllplans- djup mm	Art.nr. Fristående sektion	Melamin	Målad	Faner	Art.nr. Mellanstående sektion	Melamin	Målad	Faner
500	250	BBN001245510160000.	-	-	-	BBN001245320160000.	-	-	-
500	300	BBN001265510160000.	-	-	-	BBN001265320160000.	-	-	-
500	400	BBN001285510160000.	-	-	-	BBN001285320160000.	-	-	-
750	250	BBN001247510160000.	-	-	-	BBN001247320160000.	-	-	-
750	300	BBN001267510160000.	-	-	-	BBN001267320160000.	-	-	-
750	400	BBN001287510160000.	-	-	-	BBN001287320160000.	-	-	-
900	250	BBN001249510160000.	-	-	-	BBN001249320160000.	-	-	-
900	300	BBN001269510160000.	-	-	-	BBN001269320160000.	-	-	-
900	400	BBN001289510160000.	-	-	-	BBN001289320160000.	-	-	-
1000	250	BBN001241510160000.	-	-	-	BBN001241320160000.	-	-	-
1000	300	BBN001261510160000.	-	-	-	BBN001261320160000.	-	-	-
1000	400	BBN001281510160000.	-	-	-	BBN001281320160000.	-	-	-

H920 mm

Modul mm	Hyllplans- djup mm	Art.nr. Fristående sektion	Melamin	Målad	Faner	Art.nr. Mellanstående sektion	Melamin	Målad	Faner
500	250	BBN001345510160000.	-	-	-	BBN001345320160000.	-	-	-
500	300	BBN001365510160000.	-	-	-	BBN001365320160000.	-	-	-
500	400	BBN001385510160000.	-	-	-	BBN001385320160000.	-	-	-
750	250	BBN001347510160000.	-	-	-	BBN001347320160000.	-	-	-
750	300	BBN001367510160000.	-	-	-	BBN001367320160000.	-	-	-
750	400	BBN001387510160000.	-	-	-	BBN001387320160000.	-	-	-
900	250	BBN001349510160000.	-	-	-	BBN001349320160000.	-	-	-
900	300	BBN001369510160000.	-	-	-	BBN001369320160000.	-	-	-
900	400	BBN001389510160000.	-	-	-	BBN001389320160000.	-	-	-
1000	250	BBN001341510160000.	-	-	-	BBN001341320160000.	-	-	-
1000	300	BBN001361510160000.	-	-	-	BBN001361320160000.	-	-	-
1000	400	BBN001381510160000.	-	-	-	BBN001381320160000.	-	-	-

H1220 mm

Modul mm	Hyllplans- djup mm	Art.nr. Fristående sektion	Melamin	Målad	Faner	Art.nr. Mellanstående sektion	Melamin	Målad	Faner
500	250	BBN001445510160000.	-	-	-	BBN001445320160000.	-	-	-
500	300	BBN001465510160000.	-	-	-	BBN001465320160000.	-	-	-
500	400	BBN001485510160000.	-	-	-	BBN001485320160000.	-	-	-
750	250	BBN001447510160000.	-	-	-	BBN001447320160000.	-	-	-
750	300	BBN001467510160000.	-	-	-	BBN001467320160000.	-	-	-
750	400	BBN001487510160000.	-	-	-	BBN001487320160000.	-	-	-
900	250	BBN001449510160000.	-	-	-	BBN001449320160000.	-	-	-
900	300	BBN001469510160000.	-	-	-	BBN001469320160000.	-	-	-
900	400	BBN001489510160000.	-	-	-	BBN001489320160000.	-	-	-
1000	250	BBN001441510160000.	-	-	-	BBN001441320160000.	-	-	-
1000	300	BBN001461510160000.	-	-	-	BBN001461320160000.	-	-	-
1000	400	BBN001481510160000.	-	-	-	BBN001481320160000.	-	-	-

LINGO HYLLSYSTEM

DUBBELSIDIGA - STÅLRAM - STÄLLBARA FÖTTER - FÖR TOPPHYLLPLAN

Målade och fanerade Lingo hyllsektioner är FSC-certifierade.

H1520 mm

Modul mm	Hyllplans- djup mm	Art.nr. Fristående sektion	Melamin	Målad	Faner	Art.nr. Mellanstående sektion	Melamin	Målad	Faner
500	250	BBN001545510160000.	-	-	-	BBN001545320160000.	-	-	-
500	300	BBN001565510160000.	-	-	-	BBN001565320160000.	-	-	-
500	400	BBN001585510160000.	-	-	-	BBN001585320160000.	-	-	-
750	250	BBN001547510160000.	-	-	-	BBN001547320160000.	-	-	-
750	300	BBN001567510160000.	-	-	-	BBN001567320160000.	-	-	-
750	400	BBN001587510160000.	-	-	-	BBN001587320160000.	-	-	-
900	250	BBN001549510160000.	-	-	-	BBN001549320160000.	-	-	-
900	300	BBN001569510160000.	-	-	-	BBN001569320160000.	-	-	-
900	400	BBN001589510160000.	-	-	-	BBN001589320160000.	-	-	-
1000	250	BBN001541510160000.	-	-	-	BBN001541320160000.	-	-	-
1000	300	BBN001561510160000.	-	-	-	BBN001561320160000.	-	-	-
1000	400	BBN001581510160000.	-	-	-	BBN001581320160000.	-	-	-

H1820 mm

Modul mm	Hyllplans- djup mm	Art.nr. Fristående sektion	Melamin	Målad	Faner	Art.nr. Mellanstående sektion	Melamin	Målad	Faner
500	250	BBN001645510160000.	-	-	-	BBN001645320160000.	-	-	-
500	300	BBN001665510160000.	-	-	-	BBN001665320160000.	-	-	-
500	400	BBN001685510160000.	-	-	-	BBN001685320160000.	-	-	-
750	250	BBN001647510160000.	-	-	-	BBN001647320160000.	-	-	-
750	300	BBN001667510160000.	-	-	-	BBN001667320160000.	-	-	-
750	400	BBN001687510160000.	-	-	-	BBN001687320160000.	-	-	-
900	250	BBN001649510160000.	-	-	-	BBN001649320160000.	-	-	-
900	300	BBN001669510160000.	-	-	-	BBN001669320160000.	-	-	-
900	400	BBN001689510160000.	-	-	-	BBN001689320160000.	-	-	-
1000	250	BBN001641510160000.	-	-	-	BBN001641320160000.	-	-	-
1000	300	BBN001661510160000.	-	-	-	BBN001661320160000.	-	-	-
1000	400	BBN001681510160000.	-	-	-	BBN001681320160000.	-	-	-

H2120 mm

Modul mm	Hyllplans- djup mm	Art.nr. Fristående sektion	Melamin	Målad	Faner	Art.nr. Mellanstående sektion	Melamin	Målad	Faner
500	250	BBN001745510160000.	-	-	-	BBN001745320160000.	-	-	-
500	300	BBN001765510160000.	-	-	-	BBN001765320160000.	-	-	-
500	400	BBN001785510160000.	-	-	-	BBN001785320160000.	-	-	-
750	250	BBN001747510160000.	-	-	-	BBN001747320160000.	-	-	-
750	300	BBN001767510160000.	-	-	-	BBN001767320160000.	-	-	-
750	400	BBN001787510160000.	-	-	-	BBN001787320160000.	-	-	-
900	250	BBN001749510160000.	-	-	-	BBN001749320160000.	-	-	-
900	300	BBN001769510160000.	-	-	-	BBN001769320160000.	-	-	-
900	400	BBN001789510160000.	-	-	-	BBN001789320160000.	-	-	-
1000	250	BBN001741510160000.	-	-	-	BBN001741320160000.	-	-	-
1000	300	BBN001761510160000.	-	-	-	BBN001761320160000.	-	-	-
1000	400	BBN001781510160000.	-	-	-	BBN001781320160000.	-	-	-

LINGO HYLLSYSTEM

BBN001 - HÖG TRÄRYGG - STÄLLBARA FÖTTER - FÖR TOPPHYLLPLAN



LINGO HYLLSYSTEM

BBN001 - HÖG TRÄRYGG - STÄLLBARA FÖTTER - FÖR TOPPHYLLPLAN

Hyllsystem med trögavlar och hög trärygg.

Används tillsammans med ST1 standard, ST1 dubbelsidiga, ST2, ST3 och WT1 standard topphyllplan.

En fristående sektion har 2 yttergavlar och 1 trärygg.

En mellanstående sektion har 1 mellangavel och 1 trärygg.

- Priser baseras på stålprisgrupp 1 och träprisgrupp A (se Tillval sidorna 6-9).

- För topphyllplan, sidan 156 & 174.

- För hyllplan, se sidan 144 & 166.

- För tillbehör, se sidan 186.

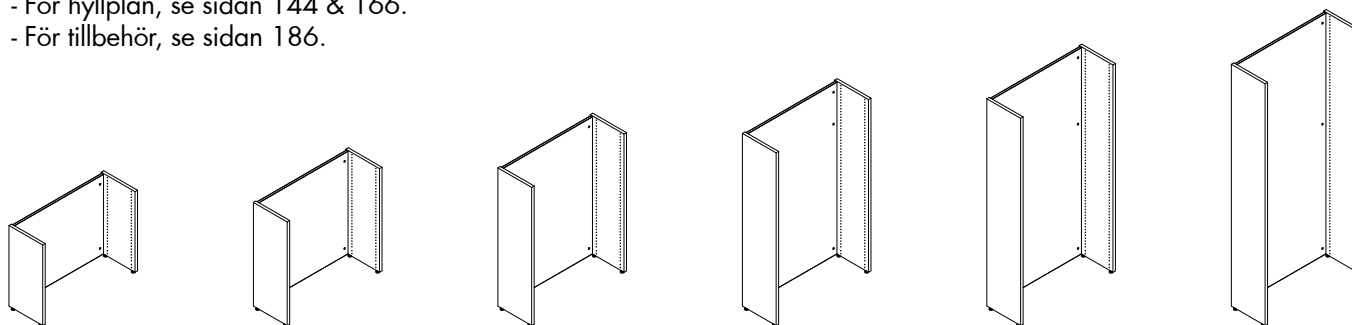

Enkelsidig fristående sektion - H720/920/1220/1520/1820/2120 mm

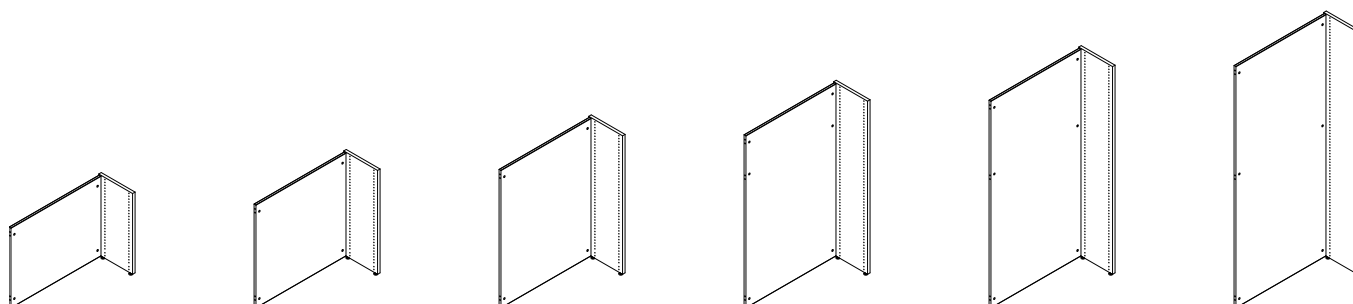

Enkelsidig mellanstående sektion - H720/920/1220/1520/1820/2120 mm

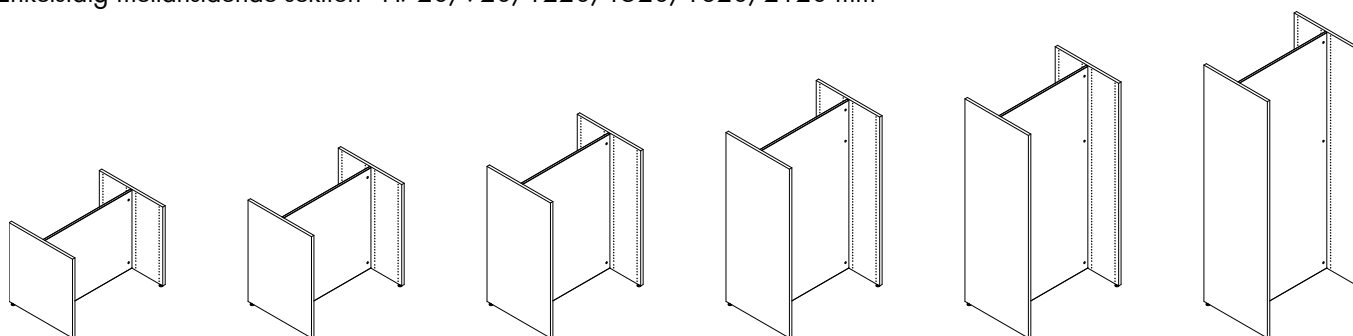

Dubbelsidig fristående sektion - H720/920/1220/1520/1820/2120 mm

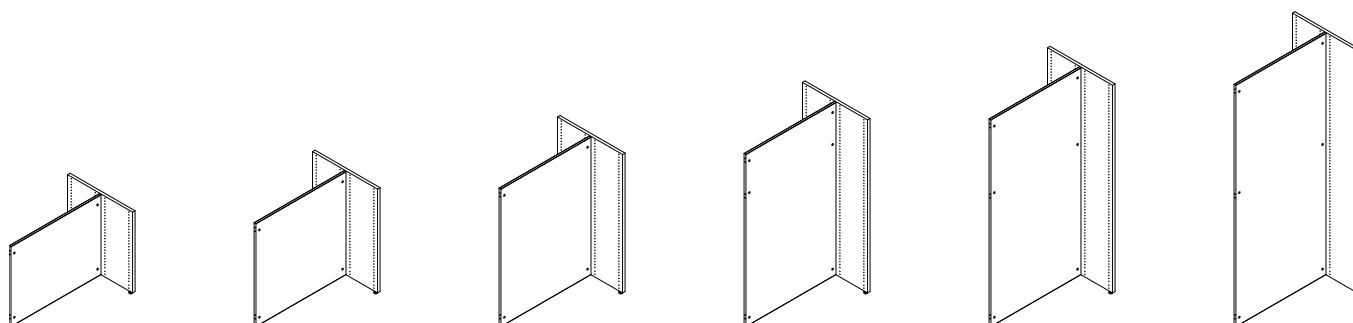

Dubbelsidig mellanstående sektion - H720/920/1220/1520/1820/2120 mm

LINGO HYLLSYSTEM

ENKELSIDIGA - HÖG TRÄRYGG - STÄLLBARA FÖTTER - FÖR TOPPHYLLPLAN

Målade och fanerade Lingo hyllsektioner är FSC-certifierade.

H720 mm

Modul mm	Hyllplans- djup mm	Art.nr. Fristående sektion	Melamin	Målad	Faner	Art.nr. Mellanstående sektion	Melamin	Målad	Faner
500	250	BBN001235510120000.	-	-	-	BBN001235320120000.	-	-	-
500	300	BBN001255510120000.	-	-	-	BBN001255320120000.	-	-	-
500	400	BBN001275510120000.	-	-	-	BBN001275320120000.	-	-	-
750	250	BBN001237510120000.	-	-	-	BBN001237320120000.	-	-	-
750	300	BBN001257510120000.	-	-	-	BBN001257320120000.	-	-	-
750	400	BBN001277510120000.	-	-	-	BBN001277320120000.	-	-	-
900	250	BBN001239510120000.	-	-	-	BBN001239320120000.	-	-	-
900	300	BBN001259510120000.	-	-	-	BBN001259320120000.	-	-	-
900	400	BBN001279510120000.	-	-	-	BBN001279320120000.	-	-	-
1000	250	BBN001231510120000.	-	-	-	BBN001231320120000.	-	-	-
1000	300	BBN001251510120000.	-	-	-	BBN001251320120000.	-	-	-
1000	400	BBN001271510120000.	-	-	-	BBN001271320120000.	-	-	-

H920 mm

Modul mm	Hyllplans- djup mm	Art.nr. Fristående sektion	Melamin	Målad	Faner	Art.nr. Mellanstående sektion	Melamin	Målad	Faner
500	250	BBN001335510120000.	-	-	-	BBN001335320120000.	-	-	-
500	300	BBN001355510120000.	-	-	-	BBN001355320120000.	-	-	-
500	400	BBN001375510120000.	-	-	-	BBN001375320120000.	-	-	-
750	250	BBN001337510120000.	-	-	-	BBN001337320120000.	-	-	-
750	300	BBN001357510120000.	-	-	-	BBN001357320120000.	-	-	-
750	400	BBN001377510120000.	-	-	-	BBN001377320120000.	-	-	-
900	250	BBN001339510120000.	-	-	-	BBN001339320120000.	-	-	-
900	300	BBN001359510120000.	-	-	-	BBN001359320120000.	-	-	-
900	400	BBN001379510120000.	-	-	-	BBN001379320120000.	-	-	-
1000	250	BBN001331510120000.	-	-	-	BBN001331320120000.	-	-	-
1000	300	BBN001351510120000.	-	-	-	BBN001351320120000.	-	-	-
1000	400	BBN001371510120000.	-	-	-	BBN001371320120000.	-	-	-

H1220 mm

Modul mm	Hyllplans- djup mm	Art.nr. Fristående sektion	Melamin	Målad	Faner	Art.nr. Mellanstående sektion	Melamin	Målad	Faner
500	250	BBN001435510120000.	-	-	-	BBN001435320120000.	-	-	-
500	300	BBN001455510120000.	-	-	-	BBN001455320120000.	-	-	-
500	400	BBN001475510120000.	-	-	-	BBN001475320120000.	-	-	-
750	250	BBN001437510120000.	-	-	-	BBN001437320120000.	-	-	-
750	300	BBN001457510120000.	-	-	-	BBN001457320120000.	-	-	-
750	400	BBN001477510120000.	-	-	-	BBN001477320120000.	-	-	-
900	250	BBN001439510120000.	-	-	-	BBN001439320120000.	-	-	-
900	300	BBN001459510120000.	-	-	-	BBN001459320120000.	-	-	-
900	400	BBN001479510120000.	-	-	-	BBN001479320120000.	-	-	-
1000	250	BBN001431510120000.	-	-	-	BBN001431320120000.	-	-	-
1000	300	BBN001451510120000.	-	-	-	BBN001451320120000.	-	-	-
1000	400	BBN001471510120000.	-	-	-	BBN001471320120000.	-	-	-

LINGO HYLLSYSTEM

ENKELSIDIGA - HÖG TRÄRYGG - STÄLLBARA FÖTTER - FÖR TOPPHYLLPLAN

Målade och fanerade Lingo hyllsektioner är FSC-certifierade.

H1520 mm

Modul mm	Hyllplans- djup mm	Art.nr. Fristående sektion	Melamin	Målad	Faner	Art.nr. Mellanstående sektion	Melamin	Målad	Faner
500	250	BBN001535510120000.	-	-	-	BBN001535320120000.	-	-	-
500	300	BBN001555510120000.	-	-	-	BBN001555320120000.	-	-	-
500	400	BBN001575510120000.	-	-	-	BBN001575320120000.	-	-	-
750	250	BBN001537510120000.	-	-	-	BBN001537320120000.	-	-	-
750	300	BBN001557510120000.	-	-	-	BBN001557320120000.	-	-	-
750	400	BBN001577510120000.	-	-	-	BBN001577320120000.	-	-	-
900	250	BBN001539510120000.	-	-	-	BBN001539320120000.	-	-	-
900	300	BBN001559510120000.	-	-	-	BBN001559320120000.	-	-	-
900	400	BBN001579510120000.	-	-	-	BBN001579320120000.	-	-	-
1000	250	BBN001531510120000.	-	-	-	BBN001531320120000.	-	-	-
1000	300	BBN001551510120000.	-	-	-	BBN001551320120000.	-	-	-
1000	400	BBN001571510120000.	-	-	-	BBN001571320120000.	-	-	-

H1820 mm

Modul mm	Hyllplans- djup mm	Art.nr. Fristående sektion	Melamin	Målad	Faner	Art.nr. Mellanstående sektion	Melamin	Målad	Faner
500	250	BBN001635510120000.	-	-	-	BBN001635320120000.	-	-	-
500	300	BBN001655510120000.	-	-	-	BBN001655320120000.	-	-	-
500	400	BBN001675510120000.	-	-	-	BBN001675320120000.	-	-	-
750	250	BBN001637510120000.	-	-	-	BBN001637320120000.	-	-	-
750	300	BBN001657510120000.	-	-	-	BBN001657320120000.	-	-	-
750	400	BBN001677510120000.	-	-	-	BBN001677320120000.	-	-	-
900	250	BBN001639510120000.	-	-	-	BBN001639320120000.	-	-	-
900	300	BBN001659510120000.	-	-	-	BBN001659320120000.	-	-	-
900	400	BBN001679510120000.	-	-	-	BBN001679320120000.	-	-	-
1000	250	BBN001631510120000.	-	-	-	BBN001631320120000.	-	-	-
1000	300	BBN001651510120000.	-	-	-	BBN001651320120000.	-	-	-
1000	400	BBN001671510120000.	-	-	-	BBN001671320120000.	-	-	-

H2120 mm

Modul mm	Hyllplans- djup mm	Art.nr. Fristående sektion	Melamin	Målad	Faner	Art.nr. Mellanstående sektion	Melamin	Målad	Faner
500	250	BBN001735510120000.	-	-	-	BBN001735320120000.	-	-	-
500	300	BBN001755510120000.	-	-	-	BBN001755320120000.	-	-	-
500	400	BBN001775510120000.	-	-	-	BBN001775320120000.	-	-	-
750	250	BBN001737510120000.	-	-	-	BBN001737320120000.	-	-	-
750	300	BBN001757510120000.	-	-	-	BBN001757320120000.	-	-	-
750	400	BBN001777510120000.	-	-	-	BBN001777320120000.	-	-	-
900	250	BBN001739510120000.	-	-	-	BBN001739320120000.	-	-	-
900	300	BBN001759510120000.	-	-	-	BBN001759320120000.	-	-	-
900	400	BBN001779510120000.	-	-	-	BBN001779320120000.	-	-	-
1000	250	BBN001731510120000.	-	-	-	BBN001731320120000.	-	-	-
1000	300	BBN001751510120000.	-	-	-	BBN001751320120000.	-	-	-
1000	400	BBN001771510120000.	-	-	-	BBN001771320120000.	-	-	-

LINGO HYLLSYSTEM

DUBBELSIDIGA - HÖG TRÄRYGG - STÄLLBARA FÖTTER - FÖR TOPPHYLLPLAN

Målade och fanerade Lingo hyllsektioner är FSC-certifierade.

H720 mm

Modul mm	Hyllplans- djup mm	Art.nr. Fristående sektion	Melamin	Målad	Faner	Art.nr. Mellanstående sektion	Melamin	Målad	Faner
500	250	BBN001245510120000.	-	-	-	BBN001245320120000.	-	-	-
500	300	BBN001265510120000.	-	-	-	BBN001265320120000.	-	-	-
500	400	BBN001285510120000.	-	-	-	BBN001285320120000.	-	-	-
750	250	BBN001247510120000.	-	-	-	BBN001247320120000.	-	-	-
750	300	BBN001267510120000.	-	-	-	BBN001267320120000.	-	-	-
750	400	BBN001287510120000.	-	-	-	BBN001287320120000.	-	-	-
900	250	BBN001249510120000.	-	-	-	BBN001249320120000.	-	-	-
900	300	BBN001269510120000.	-	-	-	BBN001269320120000.	-	-	-
900	400	BBN001289510120000.	-	-	-	BBN001289320120000.	-	-	-
1000	250	BBN001241510120000.	-	-	-	BBN001241320120000.	-	-	-
1000	300	BBN001261510120000.	-	-	-	BBN001261320120000.	-	-	-
1000	400	BBN001281510120000.	-	-	-	BBN001281320120000.	-	-	-

H920 mm

Modul mm	Hyllplans- djup mm	Art.nr. Fristående sektion	Melamin	Målad	Faner	Art.nr. Mellanstående sektion	Melamin	Målad	Faner
500	250	BBN001345510120000.	-	-	-	BBN001345320120000.	-	-	-
500	300	BBN001365510120000.	-	-	-	BBN001365320120000.	-	-	-
500	400	BBN001385510120000.	-	-	-	BBN001385320120000.	-	-	-
750	250	BBN001347510120000.	-	-	-	BBN001347320120000.	-	-	-
750	300	BBN001367510120000.	-	-	-	BBN001367320120000.	-	-	-
750	400	BBN001387510120000.	-	-	-	BBN001387320120000.	-	-	-
900	250	BBN001349510120000.	-	-	-	BBN001349320120000.	-	-	-
900	300	BBN001369510120000.	-	-	-	BBN001369320120000.	-	-	-
900	400	BBN001389510120000.	-	-	-	BBN001389320120000.	-	-	-
1000	250	BBN001341510120000.	-	-	-	BBN001341320120000.	-	-	-
1000	300	BBN001361510120000.	-	-	-	BBN001361320120000.	-	-	-
1000	400	BBN001381510120000.	-	-	-	BBN001381320120000.	-	-	-

H1220 mm

Modul mm	Hyllplans- djup mm	Art.nr. Fristående sektion	Melamin	Målad	Faner	Art.nr. Mellanstående sektion	Melamin	Målad	Faner
500	250	BBN001445510120000.	-	-	-	BBN001445320120000.	-	-	-
500	300	BBN001465510120000.	-	-	-	BBN001465320120000.	-	-	-
500	400	BBN001485510120000.	-	-	-	BBN001485320120000.	-	-	-
750	250	BBN001447510120000.	-	-	-	BBN001447320120000.	-	-	-
750	300	BBN001467510120000.	-	-	-	BBN001467320120000.	-	-	-
750	400	BBN001487510120000.	-	-	-	BBN001487320120000.	-	-	-
900	250	BBN001449510120000.	-	-	-	BBN001449320120000.	-	-	-
900	300	BBN001469510120000.	-	-	-	BBN001469320120000.	-	-	-
900	400	BBN001489510120000.	-	-	-	BBN001489320120000.	-	-	-
1000	250	BBN001441510120000.	-	-	-	BBN001441320120000.	-	-	-
1000	300	BBN001461510120000.	-	-	-	BBN001461320120000.	-	-	-
1000	400	BBN001481510120000.	-	-	-	BBN001481320120000.	-	-	-

LINGO HYLLSYSTEM

DUBBELSIDIGA - HÖG TRÄRYGG - STÄLLBARA FÖTTER - FÖR TOPPHYLLPLAN

Målad och fanerade Lingo hyllsektioner är FSC-certifierade.

H1520 mm

Modul mm	Hyllplans- djup mm	Art.nr. Fristående sektion	Melamin	Målad	Faner	Art.nr. Mellanstående sektion	Melamin	Målad	Faner
500	250	BBN001545510120000.	-	-	-	BBN001545320120000.	-	-	-
500	300	BBN001565510120000.	-	-	-	BBN001565320120000.	-	-	-
500	400	BBN001585510120000.	-	-	-	BBN001585320120000.	-	-	-
750	250	BBN001547510120000.	-	-	-	BBN001547320120000.	-	-	-
750	300	BBN001567510120000.	-	-	-	BBN001567320120000.	-	-	-
750	400	BBN001587510120000.	-	-	-	BBN001587320120000.	-	-	-
900	250	BBN001549510120000.	-	-	-	BBN001549320120000.	-	-	-
900	300	BBN001569510120000.	-	-	-	BBN001569320120000.	-	-	-
900	400	BBN001589510120000.	-	-	-	BBN001589320120000.	-	-	-
1000	250	BBN001541510120000.	-	-	-	BBN001541320120000.	-	-	-
1000	300	BBN001561510120000.	-	-	-	BBN001561320120000.	-	-	-
1000	400	BBN001581510120000.	-	-	-	BBN001581320120000.	-	-	-

H1820 mm

Modul mm	Hyllplans- djup mm	Art.nr. Fristående sektion	Melamin	Målad	Faner	Art.nr. Mellanstående sektion	Melamin	Målad	Faner
500	250	BBN001645510120000.	-	-	-	BBN001645320120000.	-	-	-
500	300	BBN001665510120000.	-	-	-	BBN001665320120000.	-	-	-
500	400	BBN001685510120000.	-	-	-	BBN001685320120000.	-	-	-
750	250	BBN001647510120000.	-	-	-	BBN001647320120000.	-	-	-
750	300	BBN001667510120000.	-	-	-	BBN001667320120000.	-	-	-
750	400	BBN001687510120000.	-	-	-	BBN001687320120000.	-	-	-
900	250	BBN001649510120000.	-	-	-	BBN001649320120000.	-	-	-
900	300	BBN001669510120000.	-	-	-	BBN001669320120000.	-	-	-
900	400	BBN001689510120000.	-	-	-	BBN001689320120000.	-	-	-
1000	250	BBN001641510120000.	-	-	-	BBN001641320120000.	-	-	-
1000	300	BBN001661510120000.	-	-	-	BBN001661320120000.	-	-	-
1000	400	BBN001681510120000.	-	-	-	BBN001681320120000.	-	-	-

H2120 mm

Modul mm	Hyllplans- djup mm	Art.nr. Fristående sektion	Melamin	Målad	Faner	Art.nr. Mellanstående sektion	Melamin	Målad	Faner
500	250	BBN001745510120000.	-	-	-	BBN001745320120000.	-	-	-
500	300	BBN001765510120000.	-	-	-	BBN001765320120000.	-	-	-
500	400	BBN001785510120000.	-	-	-	BBN001785320120000.	-	-	-
750	250	BBN001747510120000.	-	-	-	BBN001747320120000.	-	-	-
750	300	BBN001767510120000.	-	-	-	BBN001767320120000.	-	-	-
750	400	BBN001787510120000.	-	-	-	BBN001787320120000.	-	-	-
900	250	BBN001749510120000.	-	-	-	BBN001749320120000.	-	-	-
900	300	BBN001769510120000.	-	-	-	BBN001769320120000.	-	-	-
900	400	BBN001789510120000.	-	-	-	BBN001789320120000.	-	-	-
1000	250	BBN001741510120000.	-	-	-	BBN001741320120000.	-	-	-
1000	300	BBN001761510120000.	-	-	-	BBN001761320120000.	-	-	-
1000	400	BBN001781510120000.	-	-	-	BBN001781320120000.	-	-	-

LINGO HYLLSYSTEM

BBN001 - LÅG TRÄRYGG - STÄLLBARA FÖTTER - FÖR TOPPHYLLPLAN



LINGO HYLLSYSTEM

BBN001 - LÅG TRÄRYGG - STÄLLBARA FÖTTER - FÖR TOPPHYLLPLAN

Hyllsystem med trägavlar och låg trärygg.

Används tillsammans med ST1 fulldjup, WT1 fulldjup och WT1 dubbelsidiga topphyllplan.

En fristående sektion har 2 yttergavlar och 1 trärygg.

En mellanstående sektion har 1 mellangavel och 1 trärygg.

- Priser baseras på träprisgrupp A (se Tillval sidorna 6-9).

- För topphyllplan, sidan 156 & 174.

- För hyllplan, se sidan 144 & 166.

- För tillbehör, se sidan 186.

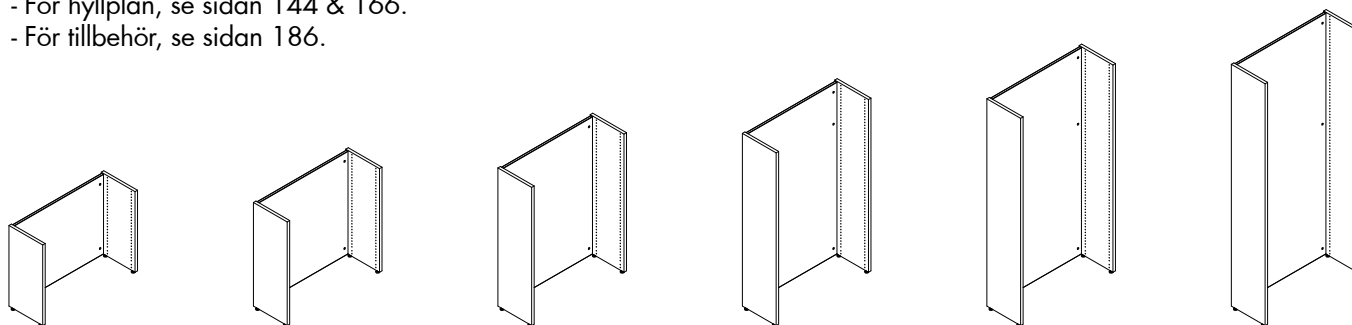

Enkelsidig fristående sektion - H720/920/1220/1520/1820/2120 mm

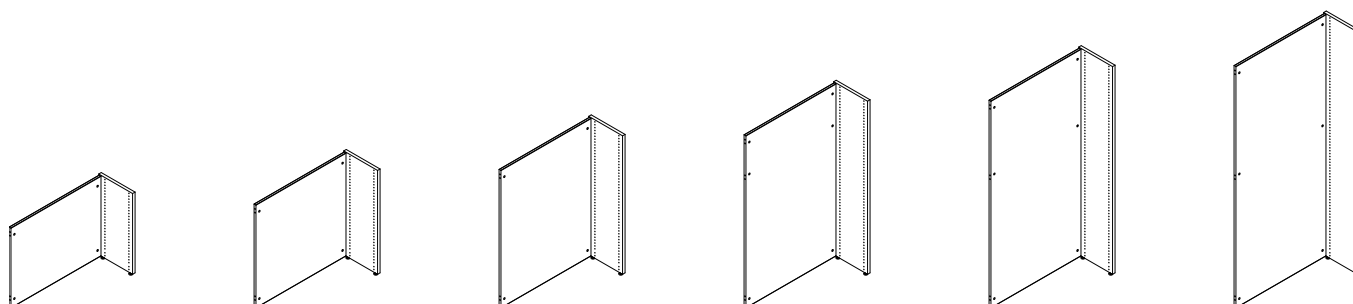

Enkelsidig mellanstående sektion - H720/920/1220/1520/1820/2120 mm

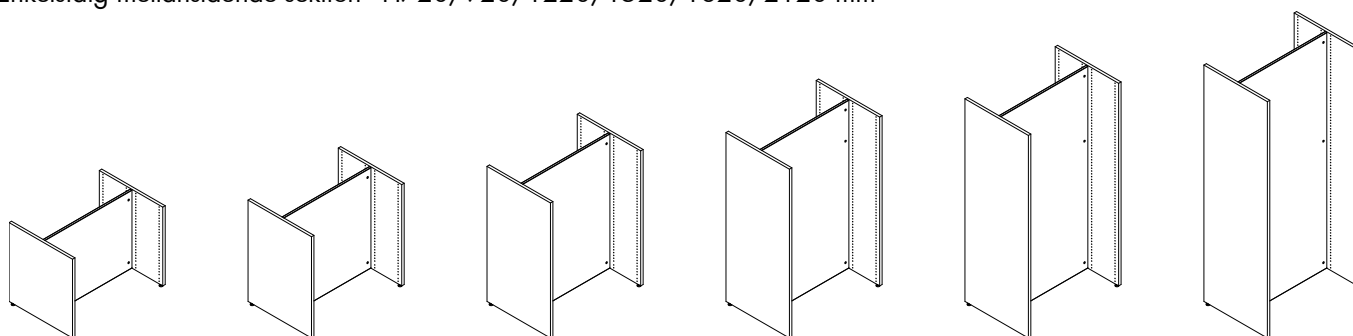

Dubbelsidig fristående sektion - H720/920/1220/1520/1820/2120 mm

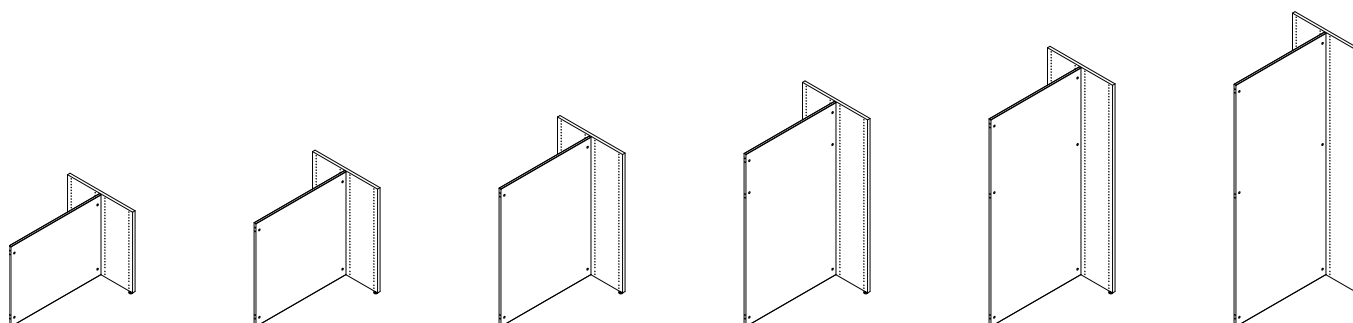

Dubbelsidig mellanstående sektion - H720/920/1220/1520/1820/2120 mm

LINGO HYLLSYSTEM

ENKELSIDIGA - TRÄRYGG - STÄLLBARA FÖTTER - FÖR TOPPHYLLPLAN

Målade och fanerade Lingo hyllsektioner är FSC-certifierade.

H720 mm

Modul mm	Hyllplans- djup mm	Art.nr. Fristående sektion	Melamin	Målad	Faner	Art.nr. Mellanstående sektion	Melamin	Målad	Faner
500	250	BBN001235510110000.	-	-	-	BBN001235320110000.	-	-	-
500	300	BBN001255510110000.	-	-	-	BBN001255320110000.	-	-	-
500	400	BBN001275510110000.	-	-	-	BBN001275320110000.	-	-	-
750	250	BBN001237510110000.	-	-	-	BBN001237320110000.	-	-	-
750	300	BBN001257510110000.	-	-	-	BBN001257320110000.	-	-	-
750	400	BBN001277510110000.	-	-	-	BBN001277320110000.	-	-	-
900	250	BBN001239510110000.	-	-	-	BBN001239320110000.	-	-	-
900	300	BBN001259510110000.	-	-	-	BBN001259320110000.	-	-	-
900	400	BBN001279510110000.	-	-	-	BBN001279320110000.	-	-	-
1000	250	BBN001231510110000.	-	-	-	BBN001231320110000.	-	-	-
1000	300	BBN001251510110000.	-	-	-	BBN001251320110000.	-	-	-
1000	400	BBN001271510110000.	-	-	-	BBN001271320110000.	-	-	-

H920 mm

Modul mm	Hyllplans- djup mm	Art.nr. Fristående sektion	Melamin	Målad	Faner	Art.nr. Mellanstående sektion	Melamin	Målad	Faner
500	250	BBN001335510110000.	-	-	-	BBN001335320110000.	-	-	-
500	300	BBN001355510110000.	-	-	-	BBN001355320110000.	-	-	-
500	400	BBN001375510110000.	-	-	-	BBN001375320110000.	-	-	-
750	250	BBN001337510110000.	-	-	-	BBN001337320110000.	-	-	-
750	300	BBN001357510110000.	-	-	-	BBN001357320110000.	-	-	-
750	400	BBN001377510110000.	-	-	-	BBN001377320110000.	-	-	-
900	250	BBN001339510110000.	-	-	-	BBN001339320110000.	-	-	-
900	300	BBN001359510110000.	-	-	-	BBN001359320110000.	-	-	-
900	400	BBN001379510110000.	-	-	-	BBN001379320110000.	-	-	-
1000	250	BBN001331510110000.	-	-	-	BBN001331320110000.	-	-	-
1000	300	BBN001351510110000.	-	-	-	BBN001351320110000.	-	-	-
1000	400	BBN001371510110000.	-	-	-	BBN001371320110000.	-	-	-

H1220 mm

Modul mm	Hyllplans- djup mm	Art.nr. Fristående sektion	Melamin	Målad	Faner	Art.nr. Mellanstående sektion	Melamin	Målad	Faner
500	250	BBN001435510110000.	-	-	-	BBN001435320110000.	-	-	-
500	300	BBN001455510110000.	-	-	-	BBN001455320110000.	-	-	-
500	400	BBN001475510110000.	-	-	-	BBN001475320110000.	-	-	-
750	250	BBN001437510110000.	-	-	-	BBN001437320110000.	-	-	-
750	300	BBN001457510110000.	-	-	-	BBN001457320110000.	-	-	-
750	400	BBN001477510110000.	-	-	-	BBN001477320110000.	-	-	-
900	250	BBN001439510110000.	-	-	-	BBN001439320110000.	-	-	-
900	300	BBN001459510110000.	-	-	-	BBN001459320110000.	-	-	-
900	400	BBN001479510110000.	-	-	-	BBN001479320110000.	-	-	-
1000	250	BBN001431510110000.	-	-	-	BBN001431320110000.	-	-	-
1000	300	BBN001451510110000.	-	-	-	BBN001451320110000.	-	-	-
1000	400	BBN001471510110000.	-	-	-	BBN001471320110000.	-	-	-

LINGO HYLLSYSTEM

ENKELSIDIGA - TRÄRYGG - STÄLLBARA FÖTTER - FÖR TOPPHYLLPLAN

Målade och fanerade Lingo hyllsektioner är FSC-certifierade.

H1520 mm

Modul mm	Hyllplans- djup mm	Art.nr. Fristående sektion	Melamin	Målad	Faner	Art.nr. Mellanstående sektion	Melamin	Målad	Faner
500	250	BBN001535510110000.	-	-	-	BBN001535320110000.	-	-	-
500	300	BBN001555510110000.	-	-	-	BBN001555320110000.	-	-	-
500	400	BBN001575510110000.	-	-	-	BBN001575320110000.	-	-	-
750	250	BBN001537510110000.	-	-	-	BBN001537320110000.	-	-	-
750	300	BBN001557510110000.	-	-	-	BBN001557320110000.	-	-	-
750	400	BBN001577510110000.	-	-	-	BBN001577320110000.	-	-	-
900	250	BBN001539510110000.	-	-	-	BBN001539320110000.	-	-	-
900	300	BBN001559510110000.	-	-	-	BBN001559320110000.	-	-	-
900	400	BBN001579510110000.	-	-	-	BBN001579320110000.	-	-	-
1000	250	BBN001531510110000.	-	-	-	BBN001531320110000.	-	-	-
1000	300	BBN001551510110000.	-	-	-	BBN001551320110000.	-	-	-
1000	400	BBN001571510110000.	-	-	-	BBN001571320110000.	-	-	-

H1820 mm

Modul mm	Hyllplans- djup mm	Art.nr. Fristående sektion	Melamin	Målad	Faner	Art.nr. Mellanstående sektion	Melamin	Målad	Faner
500	250	BBN001635510110000.	-	-	-	BBN001635320110000.	-	-	-
500	300	BBN001655510110000.	-	-	-	BBN001655320110000.	-	-	-
500	400	BBN001675510110000.	-	-	-	BBN001675320110000.	-	-	-
750	250	BBN001637510110000.	-	-	-	BBN001637320110000.	-	-	-
750	300	BBN001657510110000.	-	-	-	BBN001657320110000.	-	-	-
750	400	BBN001677510110000.	-	-	-	BBN001677320110000.	-	-	-
900	250	BBN001639510110000.	-	-	-	BBN001639320110000.	-	-	-
900	300	BBN001659510110000.	-	-	-	BBN001659320110000.	-	-	-
900	400	BBN001679510110000.	-	-	-	BBN001679320110000.	-	-	-
1000	250	BBN001631510110000.	-	-	-	BBN001631320110000.	-	-	-
1000	300	BBN001651510110000.	-	-	-	BBN001651320110000.	-	-	-
1000	400	BBN001671510110000.	-	-	-	BBN001671320110000.	-	-	-

H2120 mm

Modul mm	Hyllplans- djup mm	Art.nr. Fristående sektion	Melamin	Målad	Faner	Art.nr. Mellanstående sektion	Melamin	Målad	Faner
500	250	BBN001735510110000.	-	-	-	BBN001735320110000.	-	-	-
500	300	BBN001755510110000.	-	-	-	BBN001755320110000.	-	-	-
500	400	BBN001775510110000.	-	-	-	BBN001775320110000.	-	-	-
750	250	BBN001737510110000.	-	-	-	BBN001737320110000.	-	-	-
750	300	BBN001757510110000.	-	-	-	BBN001757320110000.	-	-	-
750	400	BBN001777510110000.	-	-	-	BBN001777320110000.	-	-	-
900	250	BBN001739510110000.	-	-	-	BBN001739320110000.	-	-	-
900	300	BBN001759510110000.	-	-	-	BBN001759320110000.	-	-	-
900	400	BBN001779510110000.	-	-	-	BBN001779320110000.	-	-	-
1000	250	BBN001731510110000.	-	-	-	BBN001731320110000.	-	-	-
1000	300	BBN001751510110000.	-	-	-	BBN001751320110000.	-	-	-
1000	400	BBN001771510110000.	-	-	-	BBN001771320110000.	-	-	-

LINGO HYLLSYSTEM

DUBBELSIDIGA - TRÄRYGG - STÄLLBARA FÖTTER - FÖR TOPPHYLLPLAN

Målade och fanerade Lingo hyllsektioner är FSC-certifierade.

H720 mm

Modul mm	Hyllplans- djup mm	Art.nr. Fristående sektion	Melamin	Målad	Faner	Art.nr. Mellanstående sektion	Melamin	Målad	Faner
500	250	BBN001245510110000.	-	-	-	BBN001245320110000.	-	-	-
500	300	BBN001265510110000.	-	-	-	BBN001265320110000.	-	-	-
500	400	BBN001285510110000.	-	-	-	BBN001285320110000.	-	-	-
750	250	BBN001247510110000.	-	-	-	BBN001247320110000.	-	-	-
750	300	BBN001267510110000.	-	-	-	BBN001267320110000.	-	-	-
750	400	BBN001287510110000.	-	-	-	BBN001287320110000.	-	-	-
900	250	BBN001249510110000.	-	-	-	BBN001249320110000.	-	-	-
900	300	BBN001269510110000.	-	-	-	BBN001269320110000.	-	-	-
900	400	BBN001289510110000.	-	-	-	BBN001289320110000.	-	-	-
1000	250	BBN001241510110000.	-	-	-	BBN001241320110000.	-	-	-
1000	300	BBN001261510110000.	-	-	-	BBN001261320110000.	-	-	-
1000	400	BBN001281510110000.	-	-	-	BBN001281320110000.	-	-	-

H920 mm

Modul mm	Hyllplans- djup mm	Art.nr. Fristående sektion	Melamin	Målad	Faner	Art.nr. Mellanstående sektion	Melamin	Målad	Faner
500	250	BBN001345510110000.	-	-	-	BBN001345320110000.	-	-	-
500	300	BBN001365510110000.	-	-	-	BBN001365320110000.	-	-	-
500	400	BBN001385510110000.	-	-	-	BBN001385320110000.	-	-	-
750	250	BBN001347510110000.	-	-	-	BBN001347320110000.	-	-	-
750	300	BBN001367510110000.	-	-	-	BBN001367320110000.	-	-	-
750	400	BBN001387510110000.	-	-	-	BBN001387320110000.	-	-	-
900	250	BBN001349510110000.	-	-	-	BBN001349320110000.	-	-	-
900	300	BBN001369510110000.	-	-	-	BBN001369320110000.	-	-	-
900	400	BBN001389510110000.	-	-	-	BBN001389320110000.	-	-	-
1000	250	BBN001341510110000.	-	-	-	BBN001341320110000.	-	-	-
1000	300	BBN001361510110000.	-	-	-	BBN001361320110000.	-	-	-
1000	400	BBN001381510110000.	-	-	-	BBN001381320110000.	-	-	-

H1220 mm

Modul mm	Hyllplans- djup mm	Art.nr. Fristående sektion	Melamin	Målad	Faner	Art.nr. Mellanstående sektion	Melamin	Målad	Faner
500	250	BBN001445510110000.	-	-	-	BBN001445320110000.	-	-	-
500	300	BBN001465510110000.	-	-	-	BBN001465320110000.	-	-	-
500	400	BBN001485510110000.	-	-	-	BBN001485320110000.	-	-	-
750	250	BBN001447510110000.	-	-	-	BBN001447320110000.	-	-	-
750	300	BBN001467510110000.	-	-	-	BBN001467320110000.	-	-	-
750	400	BBN001487510110000.	-	-	-	BBN001487320110000.	-	-	-
900	250	BBN001449510110000.	-	-	-	BBN001449320110000.	-	-	-
900	300	BBN001469510110000.	-	-	-	BBN001469320110000.	-	-	-
900	400	BBN001489510110000.	-	-	-	BBN001489320110000.	-	-	-
1000	250	BBN001441510110000.	-	-	-	BBN001441320110000.	-	-	-
1000	300	BBN001461510110000.	-	-	-	BBN001461320110000.	-	-	-
1000	400	BBN001481510110000.	-	-	-	BBN001481320110000.	-	-	-

LINGO HYLLSYSTEM

DUBBELSIDIGA - TRÄRYGG - STÄLLBARA FÖTTER - FÖR TOPPHYLLPLAN

Målad och fanerade Lingo hyllsektioner är FSC-certifierade.

H1520 mm

Modul mm	Hyllplans- djup mm	Art.nr. Fristående sektion	Melamin	Målad	Faner	Art.nr. Mellanstående sektion	Melamin	Målad	Faner
500	250	BBN001545510110000.	-	-	-	BBN001545320110000.	-	-	-
500	300	BBN001565510110000.	-	-	-	BBN001565320110000.	-	-	-
500	400	BBN001585510110000.	-	-	-	BBN001585320110000.	-	-	-
750	250	BBN001547510110000.	-	-	-	BBN001547320110000.	-	-	-
750	300	BBN001567510110000.	-	-	-	BBN001567320110000.	-	-	-
750	400	BBN001587510110000.	-	-	-	BBN001587320110000.	-	-	-
900	250	BBN001549510110000.	-	-	-	BBN001549320110000.	-	-	-
900	300	BBN001569510110000.	-	-	-	BBN001569320110000.	-	-	-
900	400	BBN001589510110000.	-	-	-	BBN001589320110000.	-	-	-
1000	250	BBN001541510110000.	-	-	-	BBN001541320110000.	-	-	-
1000	300	BBN001561510110000.	-	-	-	BBN001561320110000.	-	-	-
1000	400	BBN001581510110000.	-	-	-	BBN001581320110000.	-	-	-

H1820 mm

Modul mm	Hyllplans- djup mm	Art.nr. Fristående sektion	Melamin	Målad	Faner	Art.nr. Mellanstående sektion	Melamin	Målad	Faner
500	250	BBN001645510110000.	-	-	-	BBN001645320110000.	-	-	-
500	300	BBN001665510110000.	-	-	-	BBN001665320110000.	-	-	-
500	400	BBN001685510110000.	-	-	-	BBN001685320110000.	-	-	-
750	250	BBN001647510110000.	-	-	-	BBN001647320110000.	-	-	-
750	300	BBN001667510110000.	-	-	-	BBN001667320110000.	-	-	-
750	400	BBN001687510110000.	-	-	-	BBN001687320110000.	-	-	-
900	250	BBN001649510110000.	-	-	-	BBN001649320110000.	-	-	-
900	300	BBN001669510110000.	-	-	-	BBN001669320110000.	-	-	-
900	400	BBN001689510110000.	-	-	-	BBN001689320110000.	-	-	-
1000	250	BBN001641510110000.	-	-	-	BBN001641320110000.	-	-	-
1000	300	BBN001661510110000.	-	-	-	BBN001661320110000.	-	-	-
1000	400	BBN001681510110000.	-	-	-	BBN001681320110000.	-	-	-

H2120 mm

Modul mm	Hyllplans- djup mm	Art.nr. Fristående sektion	Melamin	Målad	Faner	Art.nr. Mellanstående sektion	Melamin	Målad	Faner
500	250	BBN001745510110000.	-	-	-	BBN001745320110000.	-	-	-
500	300	BBN001765510110000.	-	-	-	BBN001765320110000.	-	-	-
500	400	BBN001785510110000.	-	-	-	BBN001785320110000.	-	-	-
750	250	BBN001747510110000.	-	-	-	BBN001747320110000.	-	-	-
750	300	BBN001767510110000.	-	-	-	BBN001767320110000.	-	-	-
750	400	BBN001787510110000.	-	-	-	BBN001787320110000.	-	-	-
900	250	BBN001749510110000.	-	-	-	BBN001749320110000.	-	-	-
900	300	BBN001769510110000.	-	-	-	BBN001769320110000.	-	-	-
900	400	BBN001789510110000.	-	-	-	BBN001789320110000.	-	-	-
1000	250	BBN001741510110000.	-	-	-	BBN001741320110000.	-	-	-
1000	300	BBN001761510110000.	-	-	-	BBN001761320110000.	-	-	-
1000	400	BBN001781510110000.	-	-	-	BBN001781320110000.	-	-	-

LINGO HYLLSYSTEM

BBN001 - KRYSSSTAG - STÄLLBARA FÖTTER - FÖR TOPPHYLLPLAN



LINGO HYLLSYSTEM

BBN001 - KRYSSSTAG - STÄLLBARA FÖTTER - FÖR TOPPHYLLPLAN

Hyllsystem med trögavlar och krysstag. Används tillsammans med topphyllplan.

En fristående sektion innehåller 2 ytergavlar och 1 krysstag.

En mellanstående sektion innehåller 1 mellangavel och 1 krysstag.

Ett mellanhyllplan måste skruvas i gavel vid gavlar högre än 1220 mm.

- Priser baseras på träprisgrupp A (se Tillval sidorna 6-9).

- För topphyllplan, sidan 156 & 174.

- För hyllplan, se sidan 144 & 166.

- För tillbehör, se sidan 186.

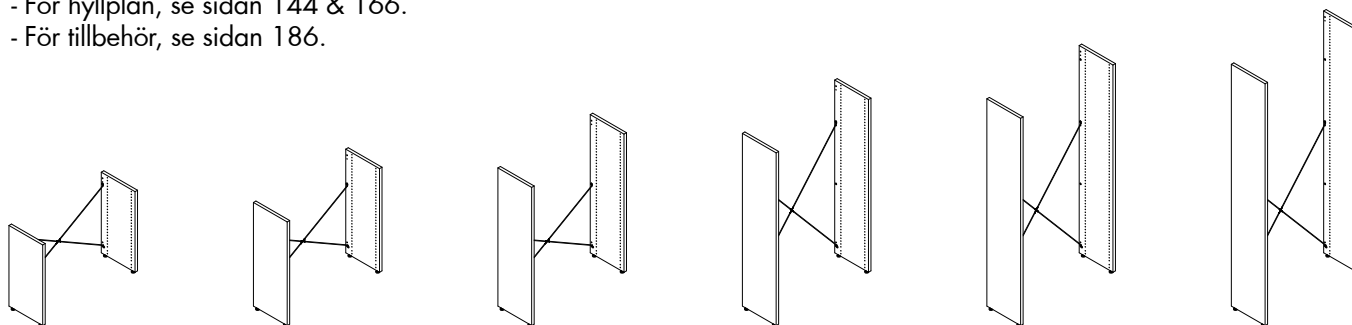

Enkelsidig fristående sektion - H720/920/1220/1520/1820/2120 mm

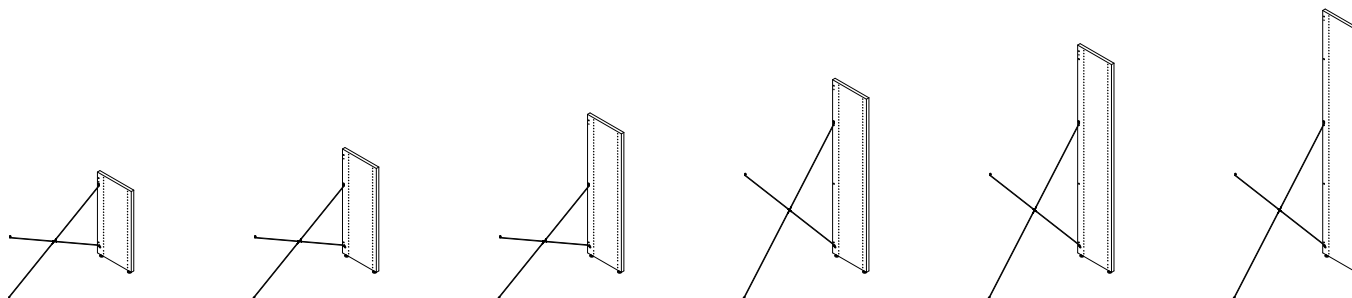

Enkelsidig mellanstående sektion - H720/920/1220/1520/1820/2120 mm

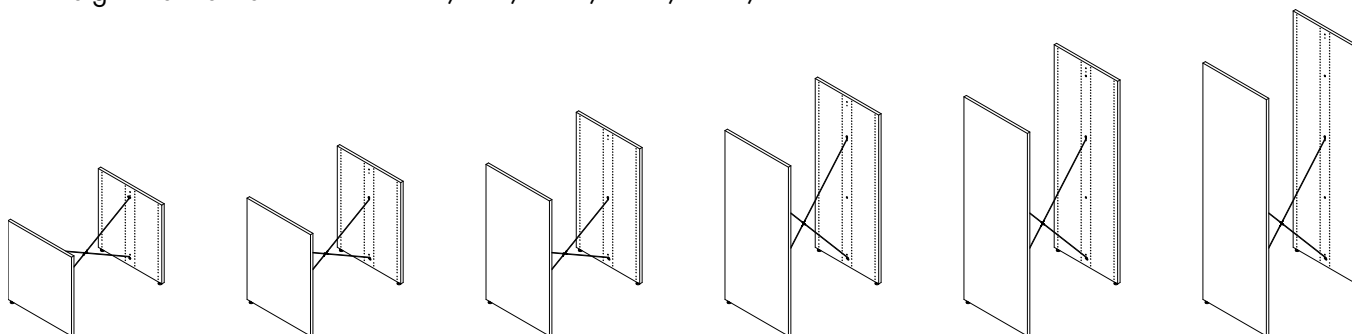

Dubbelsidig fristående sektion - H720/920/1220/1520/1820/2120 mm

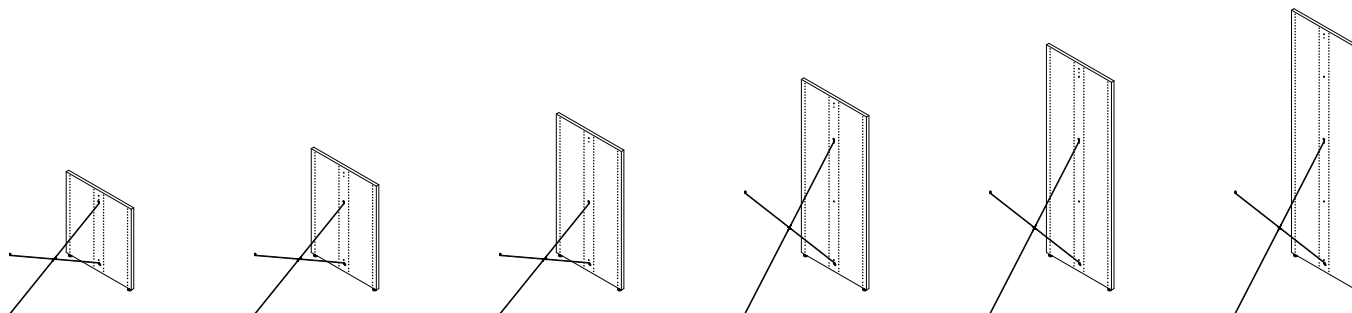

Dubbelsidig mellanstående sektion - H720/920/1220/1520/1820/2120 mm

LINGO HYLLSYSTEM

ENKELSIDIGA - KRYSSSTAG - STÄLLBARA FÖTTER - FÖR TOPPHYLLPLAN

Målade och fanerade Lingo hyllsektioner är FSC-certifierade.

H720 mm

Modul mm	Hyllplans- djup mm	Art.nr. Fristående sektion	Melamin	Målad	Faner	Art.nr. Mellanstående sektion	Melamin	Målad	Faner
500	250	BBN001235510190000.	-	-	-	BBN001235320190000.	-	-	-
500	300	BBN001255510190000.	-	-	-	BBN001255320190000.	-	-	-
500	400	BBN001275510190000.	-	-	-	BBN001275320190000.	-	-	-
750	250	BBN001237510190000.	-	-	-	BBN001237320190000.	-	-	-
750	300	BBN001257510190000.	-	-	-	BBN001257320190000.	-	-	-
750	400	BBN001277510190000.	-	-	-	BBN001277320190000.	-	-	-
900	250	BBN001239510190000.	-	-	-	BBN001239320190000.	-	-	-
900	300	BBN001259510190000.	-	-	-	BBN001259320190000.	-	-	-
900	400	BBN001279510190000.	-	-	-	BBN001279320190000.	-	-	-
1000	250	BBN001231510190000.	-	-	-	BBN001231320190000.	-	-	-
1000	300	BBN001251510190000.	-	-	-	BBN001251320190000.	-	-	-
1000	400	BBN001271510190000.	-	-	-	BBN001271320190000.	-	-	-

H920 mm

Modul mm	Hyllplans- djup mm	Art.nr. Fristående sektion	Melamin	Målad	Faner	Art.nr. Mellanstående sektion	Melamin	Målad	Faner
500	250	BBN001335510190000.	-	-	-	BBN001335320190000.	-	-	-
500	300	BBN001355510190000.	-	-	-	BBN001355320190000.	-	-	-
500	400	BBN001375510190000.	-	-	-	BBN001375320190000.	-	-	-
750	250	BBN001337510190000.	-	-	-	BBN001337320190000.	-	-	-
750	300	BBN001357510190000.	-	-	-	BBN001357320190000.	-	-	-
750	400	BBN001377510190000.	-	-	-	BBN001377320190000.	-	-	-
900	250	BBN001339510190000.	-	-	-	BBN001339320190000.	-	-	-
900	300	BBN001359510190000.	-	-	-	BBN001359320190000.	-	-	-
900	400	BBN001379510190000.	-	-	-	BBN001379320190000.	-	-	-
1000	250	BBN001331510190000.	-	-	-	BBN001331320190000.	-	-	-
1000	300	BBN001351510190000.	-	-	-	BBN001351320190000.	-	-	-
1000	400	BBN001371510190000.	-	-	-	BBN001371320190000.	-	-	-

H1220 mm

Modul mm	Hyllplans- djup mm	Art.nr. Fristående sektion	Melamin	Målad	Faner	Art.nr. Mellanstående sektion	Melamin	Målad	Faner
500	250	BBN001435510190000.	-	-	-	BBN001435320190000.	-	-	-
500	300	BBN001455510190000.	-	-	-	BBN001455320190000.	-	-	-
500	400	BBN001475510190000.	-	-	-	BBN001475320190000.	-	-	-
750	250	BBN001437510190000.	-	-	-	BBN001437320190000.	-	-	-
750	300	BBN001457510190000.	-	-	-	BBN001457320190000.	-	-	-
750	400	BBN001477510190000.	-	-	-	BBN001477320190000.	-	-	-
900	250	BBN001439510190000.	-	-	-	BBN001439320190000.	-	-	-
900	300	BBN001459510190000.	-	-	-	BBN001459320190000.	-	-	-
900	400	BBN001479510190000.	-	-	-	BBN001479320190000.	-	-	-
1000	250	BBN001431510190000.	-	-	-	BBN001431320190000.	-	-	-
1000	300	BBN001451510190000.	-	-	-	BBN001451320190000.	-	-	-
1000	400	BBN001471510190000.	-	-	-	BBN001471320190000.	-	-	-

LINGO HYLLSYSTEM

ENKELSIDIGA - KRYSSTAG - STÄLLBARA FÖTTER - FÖR TOPPHYLLPLAN

Målade och fanerade Lingo hyllsektioner är FSC-certifierade.

H1520 mm

Modul mm	Hyllplans- djup mm	Art.nr. Fristående sektion	Melamin	Målad	Faner	Art.nr. Mellanstående sektion	Melamin	Målad	Faner
500	250	BBN001535510190000.	-	-	-	BBN001535320190000.	-	-	-
500	300	BBN001555510190000.	-	-	-	BBN001555320190000.	-	-	-
500	400	BBN001575510190000.	-	-	-	BBN001575320190000.	-	-	-
750	250	BBN001537510190000.	-	-	-	BBN001537320190000.	-	-	-
750	300	BBN001557510190000.	-	-	-	BBN001557320190000.	-	-	-
750	400	BBN001577510190000.	-	-	-	BBN001577320190000.	-	-	-
900	250	BBN001539510190000.	-	-	-	BBN001539320190000.	-	-	-
900	300	BBN001559510190000.	-	-	-	BBN001559320190000.	-	-	-
900	400	BBN001579510190000.	-	-	-	BBN001579320190000.	-	-	-
1000	250	BBN001531510190000.	-	-	-	BBN001531320190000.	-	-	-
1000	300	BBN001551510190000.	-	-	-	BBN001551320190000.	-	-	-
1000	400	BBN001571510190000.	-	-	-	BBN001571320190000.	-	-	-

H1820 mm

Modul mm	Hyllplans- djup mm	Art.nr. Fristående sektion	Melamin	Målad	Faner	Art.nr. Mellanstående sektion	Melamin	Målad	Faner
500	250	BBN001635510190000.	-	-	-	BBN001635320190000.	-	-	-
500	300	BBN001655510190000.	-	-	-	BBN001655320190000.	-	-	-
500	400	BBN001675510190000.	-	-	-	BBN001675320190000.	-	-	-
750	250	BBN001637510190000.	-	-	-	BBN001637320190000.	-	-	-
750	300	BBN001657510190000.	-	-	-	BBN001657320190000.	-	-	-
750	400	BBN001677510190000.	-	-	-	BBN001677320190000.	-	-	-
900	250	BBN001639510190000.	-	-	-	BBN001639320190000.	-	-	-
900	300	BBN001659510190000.	-	-	-	BBN001659320190000.	-	-	-
900	400	BBN001679510190000.	-	-	-	BBN001679320190000.	-	-	-
1000	250	BBN001631510190000.	-	-	-	BBN001631320190000.	-	-	-
1000	300	BBN001651510190000.	-	-	-	BBN001651320190000.	-	-	-
1000	400	BBN001671510190000.	-	-	-	BBN001671320190000.	-	-	-

H2120 mm

Modul mm	Hyllplans- djup mm	Art.nr. Fristående sektion	Melamin	Målad	Faner	Art.nr. Mellanstående sektion	Melamin	Målad	Faner
500	250	BBN001735510190000.	-	-	-	BBN001735320190000.	-	-	-
500	300	BBN001755510190000.	-	-	-	BBN001755320190000.	-	-	-
500	400	BBN001775510190000.	-	-	-	BBN001775320190000.	-	-	-
750	250	BBN001737510190000.	-	-	-	BBN001737320190000.	-	-	-
750	300	BBN001757510190000.	-	-	-	BBN001757320190000.	-	-	-
750	400	BBN001777510190000.	-	-	-	BBN001777320190000.	-	-	-
900	250	BBN001739510190000.	-	-	-	BBN001739320190000.	-	-	-
900	300	BBN001759510190000.	-	-	-	BBN001759320190000.	-	-	-
900	400	BBN001779510190000.	-	-	-	BBN001779320190000.	-	-	-
1000	250	BBN001731510190000.	-	-	-	BBN001731320190000.	-	-	-
1000	300	BBN001751510190000.	-	-	-	BBN001751320190000.	-	-	-
1000	400	BBN001771510190000.	-	-	-	BBN001771320190000.	-	-	-

LINGO HYLLSYSTEM

DUBBELSIDIGA - KRYSSTAG - STÄLLBARA FÖTTER - FÖR TOPPHYLLPLAN

Målade och fanerade Lingo hyllsektioner är FSC-certifierade.

H720 mm

Modul mm	Hyllplans- djup mm	Art.nr. Fristående sektion	Melamin	Målad	Faner	Art.nr. Mellanstående sektion	Melamin	Målad	Faner
500	250	BBN001245510190000.	-	-	-	BBN001245320190000.	-	-	-
500	300	BBN001265510190000.	-	-	-	BBN001265320190000.	-	-	-
500	400	BBN001285510190000.	-	-	-	BBN001285320190000.	-	-	-
750	250	BBN001247510190000.	-	-	-	BBN001247320190000.	-	-	-
750	300	BBN001267510190000.	-	-	-	BBN001267320190000.	-	-	-
750	400	BBN001287510190000.	-	-	-	BBN001287320190000.	-	-	-
900	250	BBN001249510190000.	-	-	-	BBN001249320190000.	-	-	-
900	300	BBN001269510190000.	-	-	-	BBN001269320190000.	-	-	-
900	400	BBN001289510190000.	-	-	-	BBN001289320190000.	-	-	-
1000	250	BBN001241510190000.	-	-	-	BBN001241320190000.	-	-	-
1000	300	BBN001261510190000.	-	-	-	BBN001261320190000.	-	-	-
1000	400	BBN001281510190000.	-	-	-	BBN001281320190000.	-	-	-

H920 mm

Modul mm	Hyllplans- djup mm	Art.nr. Fristående sektion	Melamin	Målad	Faner	Art.nr. Mellanstående sektion	Melamin	Målad	Faner
500	250	BBN001345510190000.	-	-	-	BBN001345320190000.	-	-	-
500	300	BBN001365510190000.	-	-	-	BBN001365320190000.	-	-	-
500	400	BBN001385510190000.	-	-	-	BBN001385320190000.	-	-	-
750	250	BBN001347510190000.	-	-	-	BBN001347320190000.	-	-	-
750	300	BBN001367510190000.	-	-	-	BBN001367320190000.	-	-	-
750	400	BBN001387510190000.	-	-	-	BBN001387320190000.	-	-	-
900	250	BBN001349510190000.	-	-	-	BBN001349320190000.	-	-	-
900	300	BBN001369510190000.	-	-	-	BBN001369320190000.	-	-	-
900	400	BBN001389510190000.	-	-	-	BBN001389320190000.	-	-	-
1000	250	BBN001341510190000.	-	-	-	BBN001341320190000.	-	-	-
1000	300	BBN001361510190000.	-	-	-	BBN001361320190000.	-	-	-
1000	400	BBN001381510190000.	-	-	-	BBN001381320190000.	-	-	-

H1220 mm

Modul mm	Hyllplans- djup mm	Art.nr. Fristående sektion	Melamin	Målad	Faner	Art.nr. Mellanstående sektion	Melamin	Målad	Faner
500	250	BBN001445510190000.	-	-	-	BBN001445320190000.	-	-	-
500	300	BBN001465510190000.	-	-	-	BBN001465320190000.	-	-	-
500	400	BBN001485510190000.	-	-	-	BBN001485320190000.	-	-	-
750	250	BBN001447510190000.	-	-	-	BBN001447320190000.	-	-	-
750	300	BBN001467510190000.	-	-	-	BBN001467320190000.	-	-	-
750	400	BBN001487510190000.	-	-	-	BBN001487320190000.	-	-	-
900	250	BBN001449510190000.	-	-	-	BBN001449320190000.	-	-	-
900	300	BBN001469510190000.	-	-	-	BBN001469320190000.	-	-	-
900	400	BBN001489510190000.	-	-	-	BBN001489320190000.	-	-	-
1000	250	BBN001441510190000.	-	-	-	BBN001441320190000.	-	-	-
1000	300	BBN001461510190000.	-	-	-	BBN001461320190000.	-	-	-
1000	400	BBN001481510190000.	-	-	-	BBN001481320190000.	-	-	-

LINGO HYLLSYSTEM

DUBBELSIDIGA - KRYSSTAG - STÄLLBARA FÖTTER - FÖR TOPPHYLLPLAN

Målade och fanerade Lingo hyllsektioner är FSC-certifierade.

H1520 mm

Modul mm	Hyllplans- djup mm	Art.nr. Fristående sektion	Melamin	Målad	Faner	Art.nr. Mellanstående sektion	Melamin	Målad	Faner
500	250	BBN001545510190000.	-	-	-	BBN001545320190000.	-	-	-
500	300	BBN001565510190000.	-	-	-	BBN001565320190000.	-	-	-
500	400	BBN001585510190000.	-	-	-	BBN001585320190000.	-	-	-
750	250	BBN001547510190000.	-	-	-	BBN001547320190000.	-	-	-
750	300	BBN001567510190000.	-	-	-	BBN001567320190000.	-	-	-
750	400	BBN001587510190000.	-	-	-	BBN001587320190000.	-	-	-
900	250	BBN001549510190000.	-	-	-	BBN001549320190000.	-	-	-
900	300	BBN001569510190000.	-	-	-	BBN001569320190000.	-	-	-
900	400	BBN001589510190000.	-	-	-	BBN001589320190000.	-	-	-
1000	250	BBN001541510190000.	-	-	-	BBN001541320190000.	-	-	-
1000	300	BBN001561510190000.	-	-	-	BBN001561320190000.	-	-	-
1000	400	BBN001581510190000.	-	-	-	BBN001581320190000.	-	-	-

H1820 mm

Modul mm	Hyllplans- djup mm	Art.nr. Fristående sektion	Melamin	Målad	Faner	Art.nr. Mellanstående sektion	Melamin	Målad	Faner
500	250	BBN001645510190000.	-	-	-	BBN001645320190000.	-	-	-
500	300	BBN001665510190000.	-	-	-	BBN001665320190000.	-	-	-
500	400	BBN001685510190000.	-	-	-	BBN001685320190000.	-	-	-
750	250	BBN001647510190000.	-	-	-	BBN001647320190000.	-	-	-
750	300	BBN001667510190000.	-	-	-	BBN001667320190000.	-	-	-
750	400	BBN001687510190000.	-	-	-	BBN001687320190000.	-	-	-
900	250	BBN001649510190000.	-	-	-	BBN001649320190000.	-	-	-
900	300	BBN001669510190000.	-	-	-	BBN001669320190000.	-	-	-
900	400	BBN001689510190000.	-	-	-	BBN001689320190000.	-	-	-
1000	250	BBN001641510190000.	-	-	-	BBN001641320190000.	-	-	-
1000	300	BBN001661510190000.	-	-	-	BBN001661320190000.	-	-	-
1000	400	BBN001681510190000.	-	-	-	BBN001681320190000.	-	-	-

H2120 mm

Modul mm	Hyllplans- djup mm	Art.nr. Fristående sektion	Melamin	Målad	Faner	Art.nr. Mellanstående sektion	Melamin	Målad	Faner
500	250	BBN001745510190000.	-	-	-	BBN001745320190000.	-	-	-
500	300	BBN001765510190000.	-	-	-	BBN001765320190000.	-	-	-
500	400	BBN001785510190000.	-	-	-	BBN001785320190000.	-	-	-
750	250	BBN001747510190000.	-	-	-	BBN001747320190000.	-	-	-
750	300	BBN001767510190000.	-	-	-	BBN001767320190000.	-	-	-
750	400	BBN001787510190000.	-	-	-	BBN001787320190000.	-	-	-
900	250	BBN001749510190000.	-	-	-	BBN001749320190000.	-	-	-
900	300	BBN001769510190000.	-	-	-	BBN001769320190000.	-	-	-
900	400	BBN001789510190000.	-	-	-	BBN001789320190000.	-	-	-
1000	250	BBN001741510190000.	-	-	-	BBN001741320190000.	-	-	-
1000	300	BBN001761510190000.	-	-	-	BBN001761320190000.	-	-	-
1000	400	BBN001781510190000.	-	-	-	BBN001781320190000.	-	-	-

LINGO HYLLSYSTEM

BBN002 - STÅLRAM - STÄLLBARA FÖTTER - MED ÖVERLIGGANDE TRÄTOPPLATTA



LINGO HYLLSYSTEM

BBN002 - STÅLRAM - STÄLLBARA FÖTTER - MED ÖVERLIGGANDE TRÄTOPPLATTA

Hyllsystem med trägavlar, stålram och överliggande trätopplatta.
För konfigurationer med fler än 3 sektioner, kontakta kundtjänst.

- Priser baseras på stålprisgrupp 1 och träprisgrupp A (se Tillval sidorna 6-9).
- För hyllplan, se sidan 144 & 166.
- För tillbehör, se sidan 186.

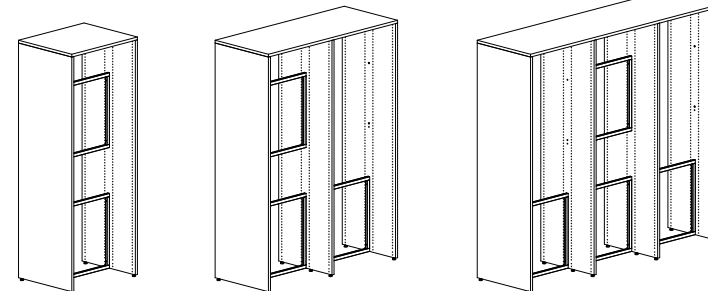
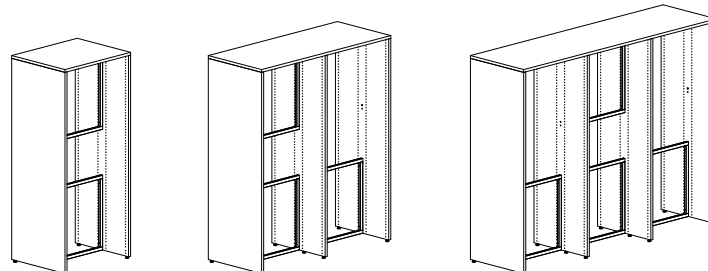
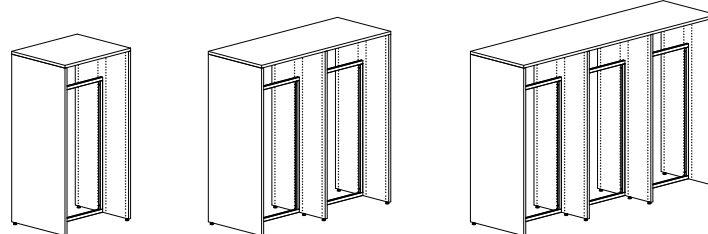
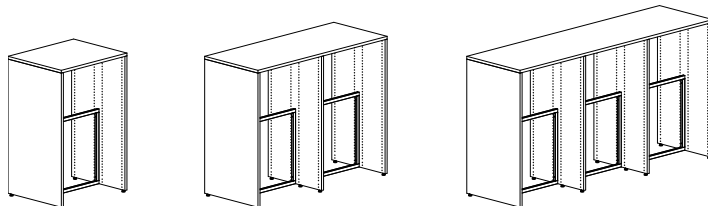
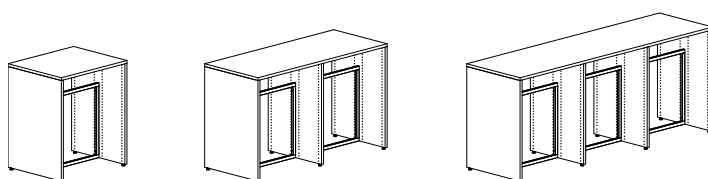
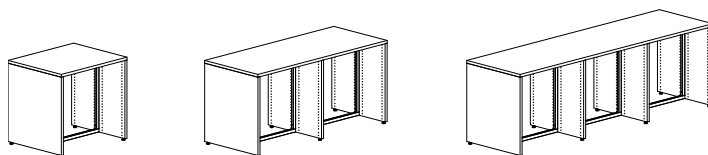
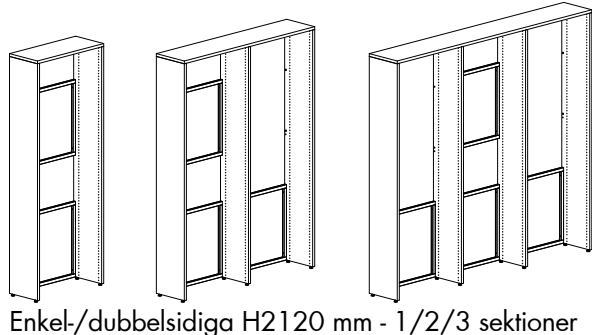
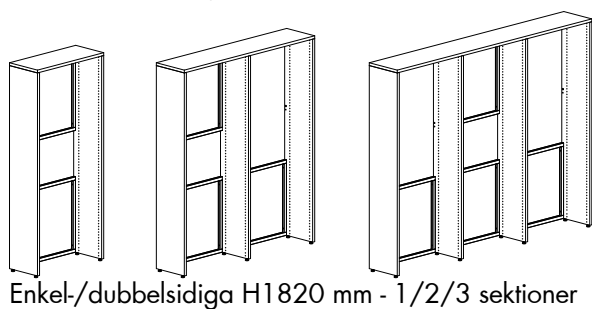
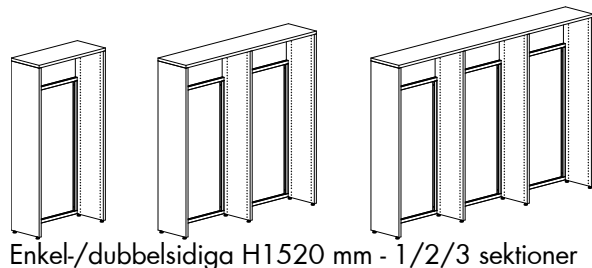
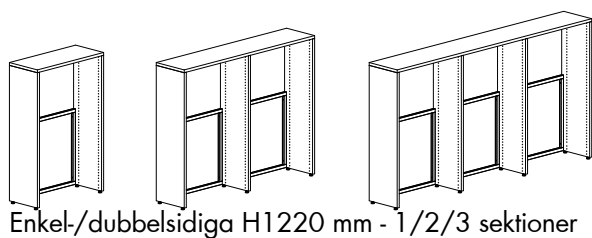
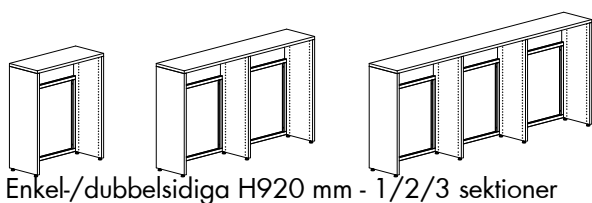
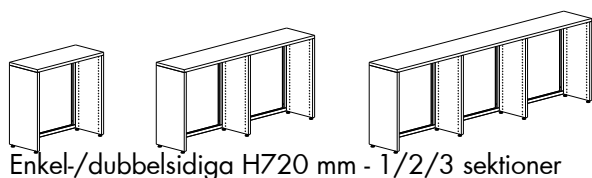

LINGO HYLLSYSTEM

ENKELSIDIGA - STÅLRAM - STÄLLBARA FÖTTER - MED ÖVERLIGGANDE TRÄTOPPLATTA

Målade och fanerade Lingo hyllsektioner är FSC-certifierade.

H720 mm

Modul mm	Hyllplans- djup mm	Antal sektioner	Art. nr.	Melamin	Målad	Faner
500	250	1	BBN00223551016000.	-	-	-
500	250	2	BBN00223551026000.	-	-	-
500	250	3	BBN00223551036000.	-	-	-
500	300	1	BBN00225551016000.	-	-	-
500	300	2	BBN00225551026000.	-	-	-
500	300	3	BBN00225551036000.	-	-	-
500	400	1	BBN00227551016000.	-	-	-
500	400	2	BBN00227551026000.	-	-	-
500	400	3	BBN00227551036000.	-	-	-
750	250	1	BBN00223751016000.	-	-	-
750	250	2	BBN00223751026000.	-	-	-
750	250	3	BBN00223751036000.	-	-	-
750	300	1	BBN00225751016000.	-	-	-
750	300	2	BBN00225751026000.	-	-	-
750	300	3	BBN00225751036000.	-	-	-
750	400	1	BBN00227751016000.	-	-	-
750	400	2	BBN00227751026000.	-	-	-
750	400	3	BBN00227751036000.	-	-	-
900	250	1	BBN00223951016000.	-	-	-
900	250	2	BBN00223951026000.	-	-	-
900	300	1	BBN00225951016000.	-	-	-
900	300	2	BBN00225951026000.	-	-	-
900	400	1	BBN00227951016000.	-	-	-
900	400	2	BBN00227951026000.	-	-	-
1000	250	1	BBN00223151016000.	-	-	-
1000	250	2	BBN00223151026000.	-	-	-
1000	300	1	BBN00225151016000.	-	-	-
1000	300	2	BBN00225151026000.	-	-	-
1000	400	1	BBN00227151016000.	-	-	-
1000	400	2	BBN00227151026000.	-	-	-

LINGO HYLLSYSTEM

ENKELSIDIGA - STÅLRAM - STÄLLBARA FÖTTER - MED ÖVERLIGGANDE TRÄTOPPLATTA

Målade och fanerade Lingo hyllsektioner är FSC-certifierade.

H920 mm

Modul mm	Hyllplans- djup mm	Antal sektioner	Art. nr.	Melamin	Målad	Faner
500	250	1	BBN00233551016000.	-	-	-
500	250	2	BBN00233551026000.	-	-	-
500	250	3	BBN00233551036000.	-	-	-
500	300	1	BBN00235551016000.	-	-	-
500	300	2	BBN00235551026000.	-	-	-
500	300	3	BBN00235551036000.	-	-	-
500	400	1	BBN00237551016000.	-	-	-
500	400	2	BBN00237551026000.	-	-	-
500	400	3	BBN00237551036000.	-	-	-
750	250	1	BBN00233751016000.	-	-	-
750	250	2	BBN00233751026000.	-	-	-
750	250	3	BBN00233751036000.	-	-	-
750	300	1	BBN00235751016000.	-	-	-
750	300	2	BBN00235751026000.	-	-	-
750	300	3	BBN00235751036000.	-	-	-
750	400	1	BBN00237751016000.	-	-	-
750	400	2	BBN00237751026000.	-	-	-
750	400	3	BBN00237751036000.	-	-	-
900	250	1	BBN00233951016000.	-	-	-
900	250	2	BBN00233951026000.	-	-	-
900	300	1	BBN00235951016000.	-	-	-
900	300	2	BBN00235951026000.	-	-	-
900	400	1	BBN00237951016000.	-	-	-
900	400	2	BBN00237951026000.	-	-	-
1000	250	1	BBN00233151016000.	-	-	-
1000	250	2	BBN00233151026000.	-	-	-
1000	300	1	BBN00235151016000.	-	-	-
1000	300	2	BBN00235151026000.	-	-	-
1000	400	1	BBN00237151016000.	-	-	-
1000	400	2	BBN00237151026000.	-	-	-

LINGO HYLLSYSTEM

ENKELSIDIGA - STÅLRAM - STÄLLBARA FÖTTER - MED ÖVERLIGGANDE TRÄTOPPLATTA

Målade och fanerade Lingo hyllsektioner är FSC-certifierade.

H1220 mm

Modul mm	Hyllplans- djup mm	Antal sektioner	Art. nr.	Melamin	Målad	Faner
500	250	1	BBN00243551016000.	-	-	-
500	250	2	BBN00243551026000.	-	-	-
500	250	3	BBN00243551036000.	-	-	-
500	300	1	BBN00245551016000.	-	-	-
500	300	2	BBN00245551026000.	-	-	-
500	300	3	BBN00245551036000.	-	-	-
500	400	1	BBN00247551016000.	-	-	-
500	400	2	BBN00247551026000.	-	-	-
500	400	3	BBN00247551036000.	-	-	-
750	250	1	BBN00243751016000.	-	-	-
750	250	2	BBN00243751026000.	-	-	-
750	250	3	BBN00243751036000.	-	-	-
750	300	1	BBN00245751016000.	-	-	-
750	300	2	BBN00245751026000.	-	-	-
750	300	3	BBN00245751036000.	-	-	-
750	400	1	BBN00247751016000.	-	-	-
750	400	2	BBN00247751026000.	-	-	-
750	400	3	BBN00247751036000.	-	-	-
900	250	1	BBN00243951016000.	-	-	-
900	250	2	BBN00243951026000.	-	-	-
900	300	1	BBN00245951016000.	-	-	-
900	300	2	BBN00245951026000.	-	-	-
900	400	1	BBN00247951016000.	-	-	-
900	400	2	BBN00247951026000.	-	-	-
1000	250	1	BBN00243151016000.	-	-	-
1000	250	2	BBN00243151026000.	-	-	-
1000	300	1	BBN00245151016000.	-	-	-
1000	300	2	BBN00245151026000.	-	-	-
1000	400	1	BBN00247151016000.	-	-	-
1000	400	2	BBN00247151026000.	-	-	-

LINGO HYLLSYSTEM

ENKELSIDIGA - STÅLRAM - STÄLLBARA FÖTTER - MED ÖVERLIGGANDE TRÄTOPPLATTA

Målade och fanerade Lingo hyllsektioner är FSC-certifierade.

H1520 mm

Modul mm	Hyllplans- djup mm	Antal sektioner	Art. nr.	Melamin	Målad	Faner
500	250	1	BBN00253551016000.	-	-	-
500	250	2	BBN00253551026000.	-	-	-
500	250	3	BBN00253551036000.	-	-	-
500	300	1	BBN00255551016000.	-	-	-
500	300	2	BBN00255551026000.	-	-	-
500	300	3	BBN00255551036000.	-	-	-
500	400	1	BBN00257551016000.	-	-	-
500	400	2	BBN00257551026000.	-	-	-
500	400	3	BBN00257551036000.	-	-	-
750	250	1	BBN00253751016000.	-	-	-
750	250	2	BBN00253751026000.	-	-	-
750	250	3	BBN00253751036000.	-	-	-
750	300	1	BBN00255751016000.	-	-	-
750	300	2	BBN00255751026000.	-	-	-
750	300	3	BBN00255751036000.	-	-	-
750	400	1	BBN00257751016000.	-	-	-
750	400	2	BBN00257751026000.	-	-	-
750	400	3	BBN00257751036000.	-	-	-
900	250	1	BBN00253951016000.	-	-	-
900	250	2	BBN00253951026000.	-	-	-
900	300	1	BBN00255951016000.	-	-	-
900	300	2	BBN00255951026000.	-	-	-
900	400	1	BBN00257951016000.	-	-	-
900	400	2	BBN00257951026000.	-	-	-
1000	250	1	BBN00253151016000.	-	-	-
1000	250	2	BBN00253151026000.	-	-	-
1000	300	1	BBN00255151016000.	-	-	-
1000	300	2	BBN00255151026000.	-	-	-
1000	400	1	BBN00257151016000.	-	-	-
1000	400	2	BBN00257151026000.	-	-	-

LINGO HYLLSYSTEM

ENKELSIDIGA - STÅLRAM - STÄLLBARA FÖTTER - MED ÖVERLIGGANDE TRÄTOPPLATTA

Målade och fänerade Lingo hyllsektioner är FSC-certifierade.

H1820 mm

Modul mm	Hyllplans- djup mm	Antal sektioner	Art. nr.	Melamin	Målad	Fäner
500	250	1	BBN00263551016000.	-	-	-
500	250	2	BBN00263551026000.	-	-	-
500	250	3	BBN00263551036000.	-	-	-
500	300	1	BBN00265551016000.	-	-	-
500	300	2	BBN00265551026000.	-	-	-
500	300	3	BBN00265551036000.	-	-	-
500	400	1	BBN00267551016000.	-	-	-
500	400	2	BBN00267551026000.	-	-	-
500	400	3	BBN00267551036000.	-	-	-
750	250	1	BBN00263751016000.	-	-	-
750	250	2	BBN00263751026000.	-	-	-
750	250	3	BBN00263751036000.	-	-	-
750	300	1	BBN00265751016000.	-	-	-
750	300	2	BBN00265751026000.	-	-	-
750	300	3	BBN00265751036000.	-	-	-
750	400	1	BBN00267751016000.	-	-	-
750	400	2	BBN00267751026000.	-	-	-
750	400	3	BBN00267751036000.	-	-	-
900	250	1	BBN00263951016000.	-	-	-
900	250	2	BBN00263951026000.	-	-	-
900	300	1	BBN00265951016000.	-	-	-
900	300	2	BBN00265951026000.	-	-	-
900	400	1	BBN00267951016000.	-	-	-
900	400	2	BBN00267951026000.	-	-	-
1000	250	1	BBN00263151016000.	-	-	-
1000	250	2	BBN00263151026000.	-	-	-
1000	300	1	BBN00265151016000.	-	-	-
1000	300	2	BBN00265151026000.	-	-	-
1000	400	1	BBN00267151016000.	-	-	-
1000	400	2	BBN00267151026000.	-	-	-

LINGO HYLLSYSTEM

ENKELSIDIGA - STÅLRAM - STÄLLBARA FÖTTER - MED ÖVERLIGGANDE TRÄTOPPLATTA

Målade och fanerade Lingo hyllsektioner är FSC-certifierade.

H2120 mm

Modul mm	Hyllplans- djup mm	Antal sektioner	Art. nr.	Melamin	Målad	Faner
500	250	1	BBN00273551016000.	-	-	-
500	250	2	BBN00273551026000.	-	-	-
500	250	3	BBN00273551036000.	-	-	-
500	300	1	BBN00275551016000.	-	-	-
500	300	2	BBN00275551026000.	-	-	-
500	300	3	BBN00275551036000.	-	-	-
500	400	1	BBN00277551016000.	-	-	-
500	400	2	BBN00277551026000.	-	-	-
500	400	3	BBN00277551036000.	-	-	-
750	250	1	BBN00273751016000.	-	-	-
750	250	2	BBN00273751026000.	-	-	-
750	250	3	BBN00273751036000.	-	-	-
750	300	1	BBN00275751016000.	-	-	-
750	300	2	BBN00275751026000.	-	-	-
750	300	3	BBN00275751036000.	-	-	-
750	400	1	BBN00277751016000.	-	-	-
750	400	2	BBN00277751026000.	-	-	-
750	400	3	BBN00277751036000.	-	-	-
900	250	1	BBN00273951016000.	-	-	-
900	250	2	BBN00273951026000.	-	-	-
900	300	1	BBN00275951016000.	-	-	-
900	300	2	BBN00275951026000.	-	-	-
900	400	1	BBN00277951016000.	-	-	-
900	400	2	BBN00277951026000.	-	-	-
1000	250	1	BBN00273151016000.	-	-	-
1000	250	2	BBN00273151026000.	-	-	-
1000	300	1	BBN00275151016000.	-	-	-
1000	300	2	BBN00275151026000.	-	-	-
1000	400	1	BBN00277151016000.	-	-	-
1000	400	2	BBN00277151026000.	-	-	-

LINGO HYLLSYSTEM

DUBBELSIDIGA - STÅLRAM - STÄLLBARA FÖTTER - MED ÖVERLIGGANDE TRÄTOPPLATTA

Målade och fanerade Lingo hyllsektioner är FSC-certifierade.

H720 mm

Modul mm	Hyllplans- djup mm	Antal sektioner	Art. nr.	Melamin	Målad	Faner
500	250	1	BBN00224551016000.	-	-	-
500	250	2	BBN00224551026000.	-	-	-
500	250	3	BBN00224551036000.	-	-	-
500	300	1	BBN00226551016000.	-	-	-
500	300	2	BBN00226551026000.	-	-	-
500	300	3	BBN00226551036000.	-	-	-
500	400	1	BBN00228551016000.	-	-	-
500	400	2	BBN00228551026000.	-	-	-
500	400	3	BBN00228551036000.	-	-	-
750	250	1	BBN00224751016000.	-	-	-
750	250	2	BBN00224751026000.	-	-	-
750	250	3	BBN00224751036000.	-	-	-
750	300	1	BBN00226751016000.	-	-	-
750	300	2	BBN00226751026000.	-	-	-
750	300	3	BBN00226751036000.	-	-	-
750	400	1	BBN00228751016000.	-	-	-
750	400	2	BBN00228751026000.	-	-	-
750	400	3	BBN00228751036000.	-	-	-
900	250	1	BBN00224951016000.	-	-	-
900	250	2	BBN00224951026000.	-	-	-
900	300	1	BBN00226951016000.	-	-	-
900	300	2	BBN00226951026000.	-	-	-
900	400	1	BBN00228951016000.	-	-	-
900	400	2	BBN00228951026000.	-	-	-
1000	250	1	BBN00224151016000.	-	-	-
1000	250	2	BBN00224151026000.	-	-	-
1000	300	1	BBN00226151016000.	-	-	-
1000	300	2	BBN00226151026000.	-	-	-
1000	400	1	BBN00228151016000.	-	-	-
1000	400	2	BBN00228151026000.	-	-	-

LINGO HYLLSYSTEM

DUBBELSIDIGA - STÅLRAM - STÄLLBARA FÖTTER - MED ÖVERLIGGANDE TRÄTOPPLATTA

Målade och fanerade Lingo hyllsektioner är FSC-certifierade.

H920 mm

Modul mm	Hyllplans- djup mm	Antal sektioner	Art. nr.	Melamin	Målad	Faner
500	250	1	BBN00234551016000.	-	-	-
500	250	2	BBN00234551026000.	-	-	-
500	250	3	BBN00234551036000.	-	-	-
500	300	1	BBN00236551016000.	-	-	-
500	300	2	BBN00236551026000.	-	-	-
500	300	3	BBN00236551036000.	-	-	-
500	400	1	BBN00238551016000.	-	-	-
500	400	2	BBN00238551026000.	-	-	-
500	400	3	BBN00238551036000.	-	-	-
750	250	1	BBN00234751016000.	-	-	-
750	250	2	BBN00234751026000.	-	-	-
750	250	3	BBN00234751036000.	-	-	-
750	300	1	BBN00236751016000.	-	-	-
750	300	2	BBN00236751026000.	-	-	-
750	300	3	BBN00236751036000.	-	-	-
750	400	1	BBN00238751016000.	-	-	-
750	400	2	BBN00238751026000.	-	-	-
750	400	3	BBN00238751036000.	-	-	-
900	250	1	BBN00234951016000.	-	-	-
900	250	2	BBN00234951026000.	-	-	-
900	300	1	BBN00236951016000.	-	-	-
900	300	2	BBN00236951026000.	-	-	-
900	400	1	BBN00238951016000.	-	-	-
900	400	2	BBN00238951026000.	-	-	-
1000	250	1	BBN00234151016000.	-	-	-
1000	250	2	BBN00234151026000.	-	-	-
1000	300	1	BBN00236151016000.	-	-	-
1000	300	2	BBN00236151026000.	-	-	-
1000	400	1	BBN00238151016000.	-	-	-
1000	400	2	BBN00238151026000.	-	-	-

LINGO HYLLSYSTEM

DUBBELSIDIGA - STÅLRAM - STÄLLBARA FÖTTER - MED ÖVERLIGGANDE TRÄTOPPLATTA

Målade och fanerade Lingo hyllsektioner är FSC-certifierade.

H1220 mm

Modul mm	Hyllplans- djup mm	Antal sektioner	Art. nr.	Melamin	Målad	Faner
500	250	1	BBN00244551016000.	-	-	-
500	250	2	BBN00244551026000.	-	-	-
500	250	3	BBN00244551036000.	-	-	-
500	300	1	BBN00246551016000.	-	-	-
500	300	2	BBN00246551026000.	-	-	-
500	300	3	BBN00246551036000.	-	-	-
500	400	1	BBN00248551016000.	-	-	-
500	400	2	BBN00248551026000.	-	-	-
500	400	3	BBN00248551036000.	-	-	-
750	250	1	BBN00244751016000.	-	-	-
750	250	2	BBN00244751026000.	-	-	-
750	250	3	BBN00244751036000.	-	-	-
750	300	1	BBN00246751016000.	-	-	-
750	300	2	BBN00246751026000.	-	-	-
750	300	3	BBN00246751036000.	-	-	-
750	400	1	BBN00248751016000.	-	-	-
750	400	2	BBN00248751026000.	-	-	-
750	400	3	BBN00248751036000.	-	-	-
900	250	1	BBN00244951016000.	-	-	-
900	250	2	BBN00244951026000.	-	-	-
900	300	1	BBN00246951016000.	-	-	-
900	300	2	BBN00246951026000.	-	-	-
900	400	1	BBN00248951016000.	-	-	-
900	400	2	BBN00248951026000.	-	-	-
1000	250	1	BBN00244151016000.	-	-	-
1000	250	2	BBN00244151026000.	-	-	-
1000	300	1	BBN00246151016000.	-	-	-
1000	300	2	BBN00246151026000.	-	-	-
1000	400	1	BBN00248151016000.	-	-	-
1000	400	2	BBN00248151026000.	-	-	-

LINGO HYLLSYSTEM

DUBBELSIDIGA - STÅLRAM - STÄLLBARA FÖTTER - MED ÖVERLIGGANDE TRÄTOPPLATTA

Målade och fanerade Lingo hyllsektioner är FSC-certifierade.

H1520 mm

Modul mm	Hyllplans- djup mm	Antal sektioner	Art. nr.	Melamin	Målad	Faner
500	250	1	BBN00254551016000.	-	-	-
500	250	2	BBN00254551026000.	-	-	-
500	250	3	BBN00254551036000.	-	-	-
500	300	1	BBN00256551016000.	-	-	-
500	300	2	BBN00256551026000.	-	-	-
500	300	3	BBN00256551036000.	-	-	-
500	400	1	BBN00258551016000.	-	-	-
500	400	2	BBN00258551026000.	-	-	-
500	400	3	BBN00258551036000.	-	-	-
750	250	1	BBN00254751016000.	-	-	-
750	250	2	BBN00254751026000.	-	-	-
750	250	3	BBN00254751036000.	-	-	-
750	300	1	BBN00256751016000.	-	-	-
750	300	2	BBN00256751026000.	-	-	-
750	300	3	BBN00256751036000.	-	-	-
750	400	1	BBN00258751016000.	-	-	-
750	400	2	BBN00258751026000.	-	-	-
750	400	3	BBN00258751036000.	-	-	-
900	250	1	BBN00254951016000.	-	-	-
900	250	2	BBN00254951026000.	-	-	-
900	300	1	BBN00256951016000.	-	-	-
900	300	2	BBN00256951026000.	-	-	-
900	400	1	BBN00258951016000.	-	-	-
900	400	2	BBN00258951026000.	-	-	-
1000	250	1	BBN00254151016000.	-	-	-
1000	250	2	BBN00254151026000.	-	-	-
1000	300	1	BBN00256151016000.	-	-	-
1000	300	2	BBN00256151026000.	-	-	-
1000	400	1	BBN00258151016000.	-	-	-
1000	400	2	BBN00258151026000.	-	-	-

LINGO HYLLSYSTEM

DUBBELSIDIGA - STÅLRAM - STÄLLBARA FÖTTER - MED ÖVERLIGGANDE TRÄTOPPLATTA

Målade och fanerade Lingo hyllsektioner är FSC-certifierade.

H1820 mm

Modul mm	Hyllplans- djup mm	Antal sektioner	Art. nr.	Melamin	Målad	Faner
500	250	1	BBN00264551016000.	-	-	-
500	250	2	BBN00264551026000.	-	-	-
500	250	3	BBN00264551036000.	-	-	-
500	300	1	BBN00266551016000.	-	-	-
500	300	2	BBN00266551026000.	-	-	-
500	300	3	BBN00266551036000.	-	-	-
500	400	1	BBN00268551016000.	-	-	-
500	400	2	BBN00268551026000.	-	-	-
500	400	3	BBN00268551036000.	-	-	-
750	250	1	BBN00264751016000.	-	-	-
750	250	2	BBN00264751026000.	-	-	-
750	250	3	BBN00264751036000.	-	-	-
750	300	1	BBN00266751016000.	-	-	-
750	300	2	BBN00266751026000.	-	-	-
750	300	3	BBN00266751036000.	-	-	-
750	400	1	BBN00268751016000.	-	-	-
750	400	2	BBN00268751026000.	-	-	-
750	400	3	BBN00268751036000.	-	-	-
900	250	1	BBN00264951016000.	-	-	-
900	250	2	BBN00264951026000.	-	-	-
900	300	1	BBN00266951016000.	-	-	-
900	300	2	BBN00266951026000.	-	-	-
900	400	1	BBN00268951016000.	-	-	-
900	400	2	BBN00268951026000.	-	-	-
1000	250	1	BBN00264151016000.	-	-	-
1000	250	2	BBN00264151026000.	-	-	-
1000	300	1	BBN00266151016000.	-	-	-
1000	300	2	BBN00266151026000.	-	-	-
1000	400	1	BBN00268151016000.	-	-	-
1000	400	2	BBN00268151026000.	-	-	-

LINGO HYLLSYSTEM

DUBBELSIDIGA - STÅLRAM - STÄLLBARA FÖTTER - MED ÖVERLIGGANDE TRÄTOPPLATTA

Målade och fanerade Lingo hyllsektioner är FSC-certifierade.

H2120 mm

Modul mm	Hyllplans- djup mm	Antal sektioner	Art. nr.	Melamin	Målad	Faner
500	250	1	BBN00274551016000.	-	-	-
500	250	2	BBN00274551026000.	-	-	-
500	250	3	BBN00274551036000.	-	-	-
500	300	1	BBN00276551016000.	-	-	-
500	300	2	BBN00276551026000.	-	-	-
500	300	3	BBN00276551036000.	-	-	-
500	400	1	BBN00278551016000.	-	-	-
500	400	2	BBN00278551026000.	-	-	-
500	400	3	BBN00278551036000.	-	-	-
750	250	1	BBN00274751016000.	-	-	-
750	250	2	BBN00274751026000.	-	-	-
750	250	3	BBN00274751036000.	-	-	-
750	300	1	BBN00276751016000.	-	-	-
750	300	2	BBN00276751026000.	-	-	-
750	300	3	BBN00276751036000.	-	-	-
750	400	1	BBN00278751016000.	-	-	-
750	400	2	BBN00278751026000.	-	-	-
750	400	3	BBN00278751036000.	-	-	-
900	250	1	BBN00274951016000.	-	-	-
900	250	2	BBN00274951026000.	-	-	-
900	300	1	BBN00276951016000.	-	-	-
900	300	2	BBN00276951026000.	-	-	-
900	400	1	BBN00278951016000.	-	-	-
900	400	2	BBN00278951026000.	-	-	-
1000	250	1	BBN00274151016000.	-	-	-
1000	250	2	BBN00274151026000.	-	-	-
1000	300	1	BBN00276151016000.	-	-	-
1000	300	2	BBN00276151026000.	-	-	-
1000	400	1	BBN00278151016000.	-	-	-
1000	400	2	BBN00278151026000.	-	-	-

LINGO HYLLSYSTEM

BBN002 - TRÄRYGG - STÄLLBARA FÖTTER - MED ÖVERLIGGANDE TRÄTOPPLATTA



LINGO HYLLSYSTEM

BBN002 - TRÄRYGG - STÄLLBARA FÖTTER - MED ÖVERLIGGANDE TRÄTOPPLATTA

Hyllsystem med trägavlar, trärygg och överliggande trätopplatta.
För konfigurationer med fler än 3 sektioner, kontakta kundtjänst.

- Priser baseras på stålprisgrupp 1 och träprisgrupp A (se Tillval sidorna 6-9).
- För hyllplan, se sidan 144 & 166.
- För tillbehör, se sidan 186.

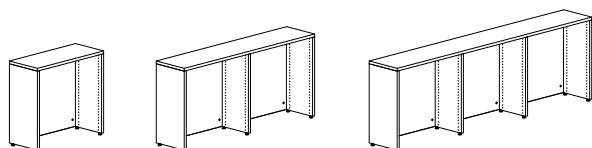

Enkel-/dubbelsidiga H720 mm - 1/2/3 sektioner

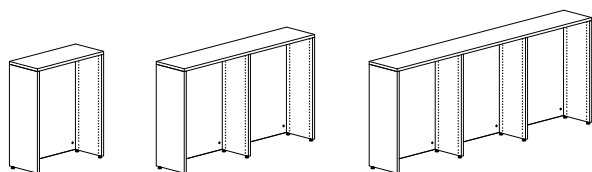
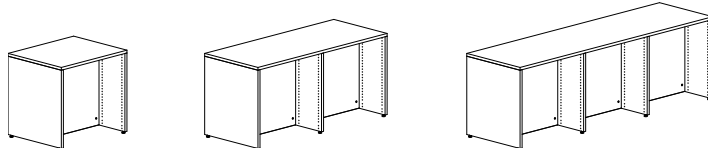

Enkel-/dubbelsidiga H920 mm - 1/2/3 sektioner

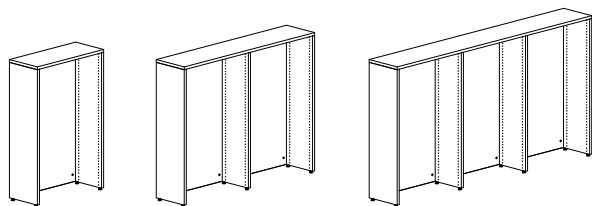
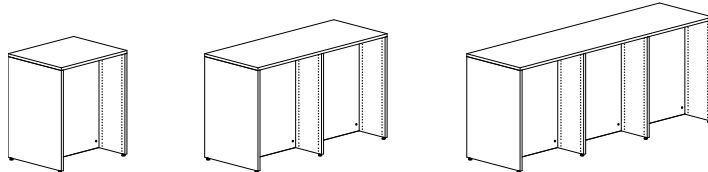

Enkel-/dubbelsidiga H1220 mm - 1/2/3 sektioner

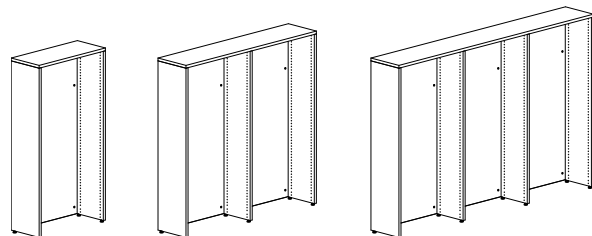
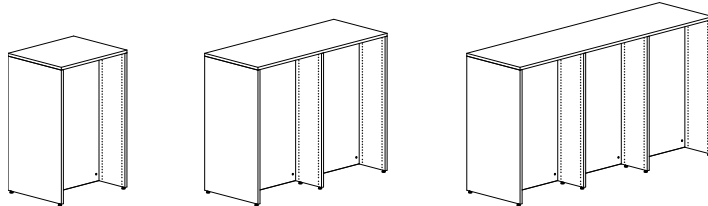

Enkel-/dubbelsidiga H1520 mm - 1/2/3 sektioner

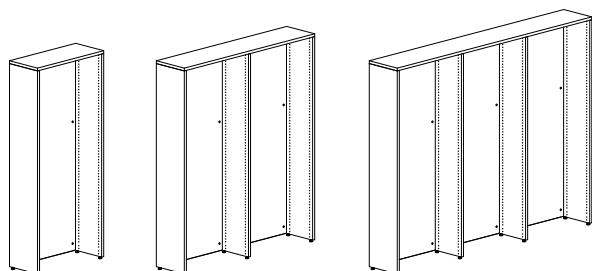
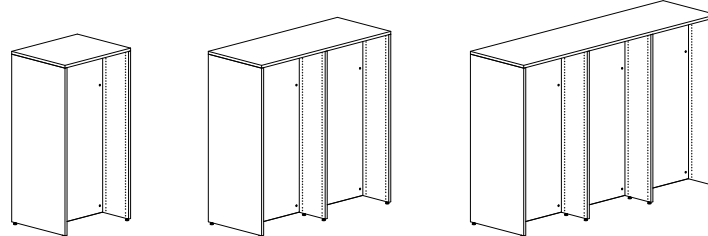

Enkel-/dubbelsidiga H1820 mm - 1/2/3 sektioner

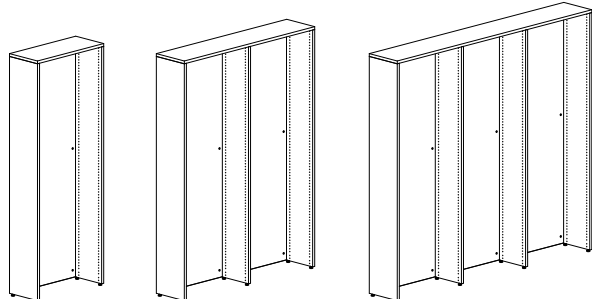
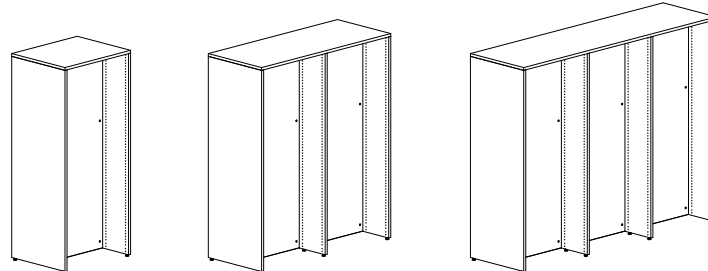

Enkel-/dubbelsidiga H2120 mm - 1/2/3 sektioner

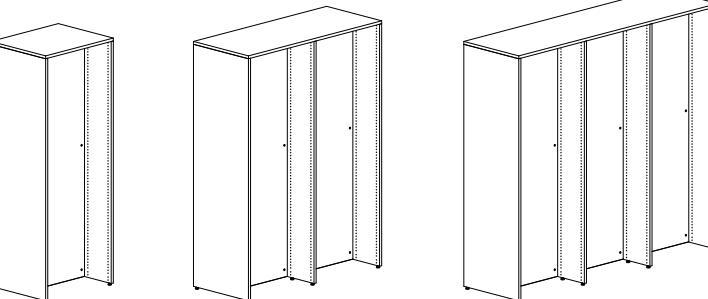

LINGO HYLLSYSTEM

ENKELSIDIGA - TRÄRYGG - STÄLLBARA FÖTTER - MED ÖVERLIGGANDE TRÄTOPPLATTA

Målade och fanerade Lingo hyllsektioner är FSC-certifierade.

H720 mm

Modul mm	Hyllplans- djup mm	Antal sektioner	Art. nr.	Melamin	Målad	Faner
500	250	1	BBN00223551013000.	-	-	-
500	250	2	BBN00223551023000.	-	-	-
500	250	3	BBN00223551033000.	-	-	-
500	300	1	BBN00225551013000.	-	-	-
500	300	2	BBN00225551023000.	-	-	-
500	300	3	BBN00225551033000.	-	-	-
500	400	1	BBN00227551013000.	-	-	-
500	400	2	BBN00227551023000.	-	-	-
500	400	3	BBN00227551033000.	-	-	-
750	250	1	BBN00223751013000.	-	-	-
750	250	2	BBN00223751023000.	-	-	-
750	250	3	BBN00223751033000.	-	-	-
750	300	1	BBN00225751013000.	-	-	-
750	300	2	BBN00225751023000.	-	-	-
750	300	3	BBN00225751033000.	-	-	-
750	400	1	BBN00227751013000.	-	-	-
750	400	2	BBN00227751023000.	-	-	-
750	400	3	BBN00227751033000.	-	-	-
900	250	1	BBN00223951013000.	-	-	-
900	250	2	BBN00223951023000.	-	-	-
900	300	1	BBN00225951013000.	-	-	-
900	300	2	BBN00225951023000.	-	-	-
900	400	1	BBN00227951013000.	-	-	-
900	400	2	BBN00227951023000.	-	-	-
1000	250	1	BBN00223151013000.	-	-	-
1000	250	2	BBN00223151023000.	-	-	-
1000	300	1	BBN00225151013000.	-	-	-
1000	300	2	BBN00225151023000.	-	-	-
1000	400	1	BBN00227151013000.	-	-	-
1000	400	2	BBN00227151023000.	-	-	-

LINGO HYLLSYSTEM

ENKELSIDIGA - TRÄRYGG - STÄLLBARA FÖTTER - MED ÖVERLIGGANDE TRÄTOPPLATTA

Målade och fanerade Lingo hyllsektioner är FSC-certifierade.

H920 mm

Modul mm	Hyllplans- djup mm	Antal sektioner	Art. nr.	Melamin	Målad	Faner
500	250	1	BBN00233551013000.	-	-	-
500	250	2	BBN00233551023000.	-	-	-
500	250	3	BBN00233551033000.	-	-	-
500	300	1	BBN00235551013000.	-	-	-
500	300	2	BBN00235551023000.	-	-	-
500	300	3	BBN00235551033000.	-	-	-
500	400	1	BBN00237551013000.	-	-	-
500	400	2	BBN00237551023000.	-	-	-
500	400	3	BBN00237551033000.	-	-	-
750	250	1	BBN00233751013000.	-	-	-
750	250	2	BBN00233751023000.	-	-	-
750	250	3	BBN00233751033000.	-	-	-
750	300	1	BBN00235751013000.	-	-	-
750	300	2	BBN00235751023000.	-	-	-
750	300	3	BBN00235751033000.	-	-	-
750	400	1	BBN00237751013000.	-	-	-
750	400	2	BBN00237751023000.	-	-	-
750	400	3	BBN00237751033000.	-	-	-
900	250	1	BBN00233951013000.	-	-	-
900	250	2	BBN00233951023000.	-	-	-
900	300	1	BBN00235951013000.	-	-	-
900	300	2	BBN00235951023000.	-	-	-
900	400	1	BBN00237951013000.	-	-	-
900	400	2	BBN00237951023000.	-	-	-
1000	250	1	BBN00233151013000.	-	-	-
1000	250	2	BBN00233151023000.	-	-	-
1000	300	1	BBN00235151013000.	-	-	-
1000	300	2	BBN00235151023000.	-	-	-
1000	400	1	BBN00237151013000.	-	-	-
1000	400	2	BBN00237151023000.	-	-	-

LINGO HYLLSYSTEM

ENKELSIDIGA - TRÄRYGG - STÄLLBARA FÖTTER - MED ÖVERLIGGANDE TRÄTOPPLATTA

Målade och fänerade Lingo hyllsektioner är FSC-certifierade.

H1220 mm

Modul mm	Hyllplans- djup mm	Antal sektioner	Art. nr.	Melamin	Målad	Fäner
500	250	1	BBN00243551013000.	-	-	-
500	250	2	BBN00243551023000.	-	-	-
500	250	3	BBN00243551033000.	-	-	-
500	300	1	BBN00245551013000.	-	-	-
500	300	2	BBN00245551023000.	-	-	-
500	300	3	BBN00245551033000.	-	-	-
500	400	1	BBN00247551013000.	-	-	-
500	400	2	BBN00247551023000.	-	-	-
500	400	3	BBN00247551033000.	-	-	-
750	250	1	BBN00243751013000.	-	-	-
750	250	2	BBN00243751023000.	-	-	-
750	250	3	BBN00243751033000.	-	-	-
750	300	1	BBN00245751013000.	-	-	-
750	300	2	BBN00245751023000.	-	-	-
750	300	3	BBN00245751033000.	-	-	-
750	400	1	BBN00247751013000.	-	-	-
750	400	2	BBN00247751023000.	-	-	-
750	400	3	BBN00247751033000.	-	-	-
900	250	1	BBN00243951013000.	-	-	-
900	250	2	BBN00243951023000.	-	-	-
900	300	1	BBN00245951013000.	-	-	-
900	300	2	BBN00245951023000.	-	-	-
900	400	1	BBN00247951013000.	-	-	-
900	400	2	BBN00247951023000.	-	-	-
1000	250	1	BBN00243151013000.	-	-	-
1000	250	2	BBN00243151023000.	-	-	-
1000	300	1	BBN00245151013000.	-	-	-
1000	300	2	BBN00245151023000.	-	-	-
1000	400	1	BBN00247151013000.	-	-	-
1000	400	2	BBN00247151023000.	-	-	-

LINGO HYLLSYSTEM

ENKELSIDIGA - TRÄRYGG - STÄLLBARA FÖTTER - MED ÖVERLIGGANDE TRÄTOPPLATTA

Målade och fanerade Lingo hyllsektioner är FSC-certifierade.

H1520 mm

Modul mm	Hyllplans- djup mm	Antal sektioner	Art. nr.	Melamin	Målad	Faner
500	250	1	BBN00253551013000.	-	-	-
500	250	2	BBN00253551023000.	-	-	-
500	250	3	BBN00253551033000.	-	-	-
500	300	1	BBN00255551013000.	-	-	-
500	300	2	BBN00255551023000.	-	-	-
500	300	3	BBN00255551033000.	-	-	-
500	400	1	BBN00257551013000.	-	-	-
500	400	2	BBN00257551023000.	-	-	-
500	400	3	BBN00257551033000.	-	-	-
750	250	1	BBN00253751013000.	-	-	-
750	250	2	BBN00253751023000.	-	-	-
750	250	3	BBN00253751033000.	-	-	-
750	300	1	BBN00255751013000.	-	-	-
750	300	2	BBN00255751023000.	-	-	-
750	300	3	BBN00255751033000.	-	-	-
750	400	1	BBN00257751013000.	-	-	-
750	400	2	BBN00257751023000.	-	-	-
750	400	3	BBN00257751033000.	-	-	-
900	250	1	BBN00253951013000.	-	-	-
900	250	2	BBN00253951023000.	-	-	-
900	300	1	BBN00255951013000.	-	-	-
900	300	2	BBN00255951023000.	-	-	-
900	400	1	BBN00257951013000.	-	-	-
900	400	2	BBN00257951023000.	-	-	-
1000	250	1	BBN00253151013000.	-	-	-
1000	250	2	BBN00253151023000.	-	-	-
1000	300	1	BBN00255151013000.	-	-	-
1000	300	2	BBN00255151023000.	-	-	-
1000	400	1	BBN00257151013000.	-	-	-
1000	400	2	BBN00257151023000.	-	-	-

LINGO HYLLSYSTEM

ENKELSIDIGA - TRÄRYGG - STÄLLBARA FÖTTER - MED ÖVERLIGGANDE TRÄTOPPLATTA

Målade och fänerade Lingo hyllsektioner är FSC-certifierade.

H1820 mm

Modul mm	Hyllplans- djup mm	Antal sektioner	Art. nr.	Melamin	Målad	Fäner
500	250	1	BBN00263551013000.	-	-	-
500	250	2	BBN00263551023000.	-	-	-
500	250	3	BBN00263551033000.	-	-	-
500	300	1	BBN00265551013000.	-	-	-
500	300	2	BBN00265551023000.	-	-	-
500	300	3	BBN00265551033000.	-	-	-
500	400	1	BBN00267551013000.	-	-	-
500	400	2	BBN00267551023000.	-	-	-
500	400	3	BBN00267551033000.	-	-	-
750	250	1	BBN00263751013000.	-	-	-
750	250	2	BBN00263751023000.	-	-	-
750	250	3	BBN00263751033000.	-	-	-
750	300	1	BBN00265751013000.	-	-	-
750	300	2	BBN00265751023000.	-	-	-
750	300	3	BBN00265751033000.	-	-	-
750	400	1	BBN00267751013000.	-	-	-
750	400	2	BBN00267751023000.	-	-	-
750	400	3	BBN00267751033000.	-	-	-
900	250	1	BBN00263951013000.	-	-	-
900	250	2	BBN00263951023000.	-	-	-
900	300	1	BBN00265951013000.	-	-	-
900	300	2	BBN00265951023000.	-	-	-
900	400	1	BBN00267951013000.	-	-	-
900	400	2	BBN00267951023000.	-	-	-
1000	250	1	BBN00263151013000.	-	-	-
1000	250	2	BBN00263151023000.	-	-	-
1000	300	1	BBN00265151013000.	-	-	-
1000	300	2	BBN00265151023000.	-	-	-
1000	400	1	BBN00267151013000.	-	-	-
1000	400	2	BBN00267151023000.	-	-	-

LINGO HYLLSYSTEM

ENKELSIDIGA - TRÄRYGG - STÄLLBARA FÖTTER - MED ÖVERLIGGANDE TRÄTOPPLATTA

Målade och fanerade Lingo hyllsektioner är FSC-certifierade.

H2120 mm

Modul mm	Hyllplans- djup mm	Antal sektioner	Art. nr.	Melamin	Målad	Faner
500	250	1	BBN00273551013000.	-	-	-
500	250	2	BBN00273551023000.	-	-	-
500	250	3	BBN00273551033000.	-	-	-
500	300	1	BBN00275551013000.	-	-	-
500	300	2	BBN00275551023000.	-	-	-
500	300	3	BBN00275551033000.	-	-	-
500	400	1	BBN00277551013000.	-	-	-
500	400	2	BBN00277551023000.	-	-	-
500	400	3	BBN00277551033000.	-	-	-
750	250	1	BBN00273751013000.	-	-	-
750	250	2	BBN00273751023000.	-	-	-
750	250	3	BBN00273751033000.	-	-	-
750	300	1	BBN00275751013000.	-	-	-
750	300	2	BBN00275751023000.	-	-	-
750	300	3	BBN00275751033000.	-	-	-
750	400	1	BBN00277751013000.	-	-	-
750	400	2	BBN00277751023000.	-	-	-
750	400	3	BBN00277751033000.	-	-	-
900	250	1	BBN00273951013000.	-	-	-
900	250	2	BBN00273951023000.	-	-	-
900	300	1	BBN00275951013000.	-	-	-
900	300	2	BBN00275951023000.	-	-	-
900	400	1	BBN00277951013000.	-	-	-
900	400	2	BBN00277951023000.	-	-	-
1000	250	1	BBN00273151013000.	-	-	-
1000	250	2	BBN00273151023000.	-	-	-
1000	300	1	BBN00275151013000.	-	-	-
1000	300	2	BBN00275151023000.	-	-	-
1000	400	1	BBN00277151013000.	-	-	-
1000	400	2	BBN00277151023000.	-	-	-

LINGO HYLLSYSTEM

DUBBELSIDIGA - TRÄRYGG - STÄLLBARA FÖTTER - MED ÖVERLIGGANDE TRÄTOPPLATTA

Målade och fanerade Lingo hyllsektioner är FSC-certifierade.

H720 mm

Modul mm	Hyllplans- djup mm	Antal sektioner	Art. nr.	Melamin	Målad	Faner
500	250	1	BBN00224551013000.	-	-	-
500	250	2	BBN00224551023000.	-	-	-
500	250	3	BBN00224551033000.	-	-	-
500	300	1	BBN00226551013000.	-	-	-
500	300	2	BBN00226551023000.	-	-	-
500	300	3	BBN00226551033000.	-	-	-
500	400	1	BBN00228551013000.	-	-	-
500	400	2	BBN00228551023000.	-	-	-
500	400	3	BBN00228551033000.	-	-	-
750	250	1	BBN00224751013000.	-	-	-
750	250	2	BBN00224751023000.	-	-	-
750	250	3	BBN00224751033000.	-	-	-
750	300	1	BBN00226751013000.	-	-	-
750	300	2	BBN00226751023000.	-	-	-
750	300	3	BBN00226751033000.	-	-	-
750	400	1	BBN00228751013000.	-	-	-
750	400	2	BBN00228751023000.	-	-	-
750	400	3	BBN00228751033000.	-	-	-
900	250	1	BBN00224951013000.	-	-	-
900	250	2	BBN00224951023000.	-	-	-
900	300	1	BBN00226951013000.	-	-	-
900	300	2	BBN00226951023000.	-	-	-
900	400	1	BBN00228951013000.	-	-	-
900	400	2	BBN00228951023000.	-	-	-
1000	250	1	BBN00224151013000.	-	-	-
1000	250	2	BBN00224151023000.	-	-	-
1000	300	1	BBN00226151013000.	-	-	-
1000	300	2	BBN00226151023000.	-	-	-
1000	400	1	BBN00228151013000.	-	-	-
1000	400	2	BBN00228151023000.	-	-	-

LINGO HYLLSYSTEM

DUBBELSIDIGA - TRÄRYGG - STÄLLBARA FÖTTER - MED ÖVERLIGGANDE TRÄTOPPLATTA

Målade och fanerade Lingo hyllsektioner är FSC-certifierade.

H920 mm

Modul mm	Hyllplans- djup mm	Antal sektioner	Art. nr.	Melamin	Målad	Faner
500	250	1	BBN00234551013000.	-	-	-
500	250	2	BBN00234551023000.	-	-	-
500	250	3	BBN00234551033000.	-	-	-
500	300	1	BBN00236551013000.	-	-	-
500	300	2	BBN00236551023000.	-	-	-
500	300	3	BBN00236551033000.	-	-	-
500	400	1	BBN00238551013000.	-	-	-
500	400	2	BBN00238551023000.	-	-	-
500	400	3	BBN00238551033000.	-	-	-
750	250	1	BBN00234751013000.	-	-	-
750	250	2	BBN00234751023000.	-	-	-
750	250	3	BBN00234751033000.	-	-	-
750	300	1	BBN00236751013000.	-	-	-
750	300	2	BBN00236751023000.	-	-	-
750	300	3	BBN00236751033000.	-	-	-
750	400	1	BBN00238751013000.	-	-	-
750	400	2	BBN00238751023000.	-	-	-
750	400	3	BBN00238751033000.	-	-	-
900	250	1	BBN00234951013000.	-	-	-
900	250	2	BBN00234951023000.	-	-	-
900	300	1	BBN00236951013000.	-	-	-
900	300	2	BBN00236951023000.	-	-	-
900	400	1	BBN00238951013000.	-	-	-
900	400	2	BBN00238951023000.	-	-	-
1000	250	1	BBN00234151013000.	-	-	-
1000	250	2	BBN00234151023000.	-	-	-
1000	300	1	BBN00236151013000.	-	-	-
1000	300	2	BBN00236151023000.	-	-	-
1000	400	1	BBN00238151013000.	-	-	-
1000	400	2	BBN00238151023000.	-	-	-

LINGO HYLLSYSTEM

DUBBELSIDIGA - TRÄRYGG - STÄLLBARA FÖTTER - MED ÖVERLIGGANDE TRÄTOPPLATTA

Målade och fänerade Lingo hyllsektioner är FSC-certifierade.

H1220 mm

Modul mm	Hyllplans- djup mm	Antal sektioner	Art. nr.	Melamin	Målad	Fäner
500	250	1	BBN00244551013000.	-	-	-
500	250	2	BBN00244551023000.	-	-	-
500	250	3	BBN00244551033000.	-	-	-
500	300	1	BBN00246551013000.	-	-	-
500	300	2	BBN00246551023000.	-	-	-
500	300	3	BBN00246551033000.	-	-	-
500	400	1	BBN00248551013000.	-	-	-
500	400	2	BBN00248551023000.	-	-	-
500	400	3	BBN00248551033000.	-	-	-
750	250	1	BBN00244751013000.	-	-	-
750	250	2	BBN00244751023000.	-	-	-
750	250	3	BBN00244751033000.	-	-	-
750	300	1	BBN00246751013000.	-	-	-
750	300	2	BBN00246751023000.	-	-	-
750	300	3	BBN00246751033000.	-	-	-
750	400	1	BBN00248751013000.	-	-	-
750	400	2	BBN00248751023000.	-	-	-
750	400	3	BBN00248751033000.	-	-	-
900	250	1	BBN00244951013000.	-	-	-
900	250	2	BBN00244951023000.	-	-	-
900	300	1	BBN00246951013000.	-	-	-
900	300	2	BBN00246951023000.	-	-	-
900	400	1	BBN00248951013000.	-	-	-
900	400	2	BBN00248951023000.	-	-	-
1000	250	1	BBN00244151013000.	-	-	-
1000	250	2	BBN00244151023000.	-	-	-
1000	300	1	BBN00246151013000.	-	-	-
1000	300	2	BBN00246151023000.	-	-	-
1000	400	1	BBN00248151013000.	-	-	-
1000	400	2	BBN00248151023000.	-	-	-

LINGO HYLLSYSTEM

DUBBELSIDIGA - TRÄRYGG - STÄLLBARA FÖTTER - MED ÖVERLIGGANDE TRÄTOPPLATTA

Målade och fanerade Lingo hyllsektioner är FSC-certifierade.

H1520 mm

Modul mm	Hyllplans- djup mm	Antal sektioner	Art. nr.	Melamin	Målad	Faner
500	250	1	BBN00254551013000.	-	-	-
500	250	2	BBN00254551023000.	-	-	-
500	250	3	BBN00254551033000.	-	-	-
500	300	1	BBN00256551013000.	-	-	-
500	300	2	BBN00256551023000.	-	-	-
500	300	3	BBN00256551033000.	-	-	-
500	400	1	BBN00258551013000.	-	-	-
500	400	2	BBN00258551023000.	-	-	-
500	400	3	BBN00258551033000.	-	-	-
750	250	1	BBN00254751013000.	-	-	-
750	250	2	BBN00254751023000.	-	-	-
750	250	3	BBN00254751033000.	-	-	-
750	300	1	BBN00256751013000.	-	-	-
750	300	2	BBN00256751023000.	-	-	-
750	300	3	BBN00256751033000.	-	-	-
750	400	1	BBN00258751013000.	-	-	-
750	400	2	BBN00258751023000.	-	-	-
750	400	3	BBN00258751033000.	-	-	-
900	250	1	BBN00254951013000.	-	-	-
900	250	2	BBN00254951023000.	-	-	-
900	300	1	BBN00256951013000.	-	-	-
900	300	2	BBN00256951023000.	-	-	-
900	400	1	BBN00258951013000.	-	-	-
900	400	2	BBN00258951023000.	-	-	-
1000	250	1	BBN00254151013000.	-	-	-
1000	250	2	BBN00254151023000.	-	-	-
1000	300	1	BBN00256151013000.	-	-	-
1000	300	2	BBN00256151023000.	-	-	-
1000	400	1	BBN00258151013000.	-	-	-
1000	400	2	BBN00258151023000.	-	-	-

LINGO HYLLSYSTEM

DUBBELSIDIGA - TRÄRYGG - STÄLLBARA FÖTTER - MED ÖVERLIGGANDE TRÄTOPPLATTA

Målade och fänerade Lingo hyllsektioner är FSC-certifierade.

H1820 mm

Modul mm	Hyllplans- djup mm	Antal sektioner	Art. nr.	Melamin	Målad	Fäner
500	250	1	BBN00264551013000.	-	-	-
500	250	2	BBN00264551023000.	-	-	-
500	250	3	BBN00264551033000.	-	-	-
500	300	1	BBN00266551013000.	-	-	-
500	300	2	BBN00266551023000.	-	-	-
500	300	3	BBN00266551033000.	-	-	-
500	400	1	BBN00268551013000.	-	-	-
500	400	2	BBN00268551023000.	-	-	-
500	400	3	BBN00268551033000.	-	-	-
750	250	1	BBN00264751013000.	-	-	-
750	250	2	BBN00264751023000.	-	-	-
750	250	3	BBN00264751033000.	-	-	-
750	300	1	BBN00266751013000.	-	-	-
750	300	2	BBN00266751023000.	-	-	-
750	300	3	BBN00266751033000.	-	-	-
750	400	1	BBN00268751013000.	-	-	-
750	400	2	BBN00268751023000.	-	-	-
750	400	3	BBN00268751033000.	-	-	-
900	250	1	BBN00264951013000.	-	-	-
900	250	2	BBN00264951023000.	-	-	-
900	300	1	BBN00266951013000.	-	-	-
900	300	2	BBN00266951023000.	-	-	-
900	400	1	BBN00268951013000.	-	-	-
900	400	2	BBN00268951023000.	-	-	-
1000	250	1	BBN00264151013000.	-	-	-
1000	250	2	BBN00264151023000.	-	-	-
1000	300	1	BBN00266151013000.	-	-	-
1000	300	2	BBN00266151023000.	-	-	-
1000	400	1	BBN00268151013000.	-	-	-
1000	400	2	BBN00268151023000.	-	-	-

LINGO HYLLSYSTEM

DUBBELSIDIGA - TRÄRYGG - STÄLLBARA FÖTTER - MED ÖVERLIGGANDE TRÄTOPPLATTA

Målade och fanerade Lingo hyllsektioner är FSC-certifierade.

H2120 mm

Modul mm	Hyllplans- djup mm	Antal sektioner	Art. nr.	Melamin	Målad	Faner
500	250	1	BBN00274551013000.	-	-	-
500	250	2	BBN00274551023000.	-	-	-
500	250	3	BBN00274551033000.	-	-	-
500	300	1	BBN00276551013000.	-	-	-
500	300	2	BBN00276551023000.	-	-	-
500	300	3	BBN00276551033000.	-	-	-
500	400	1	BBN00278551013000.	-	-	-
500	400	2	BBN00278551023000.	-	-	-
500	400	3	BBN00278551033000.	-	-	-
750	250	1	BBN00274751013000.	-	-	-
750	250	2	BBN00274751023000.	-	-	-
750	250	3	BBN00274751033000.	-	-	-
750	300	1	BBN00276751013000.	-	-	-
750	300	2	BBN00276751023000.	-	-	-
750	300	3	BBN00276751033000.	-	-	-
750	400	1	BBN00278751013000.	-	-	-
750	400	2	BBN00278751023000.	-	-	-
750	400	3	BBN00278751033000.	-	-	-
900	250	1	BBN00274951013000.	-	-	-
900	250	2	BBN00274951023000.	-	-	-
900	300	1	BBN00276951013000.	-	-	-
900	300	2	BBN00276951023000.	-	-	-
900	400	1	BBN00278951013000.	-	-	-
900	400	2	BBN00278951023000.	-	-	-
1000	250	1	BBN00274151013000.	-	-	-
1000	250	2	BBN00274151023000.	-	-	-
1000	300	1	BBN00276151013000.	-	-	-
1000	300	2	BBN00276151023000.	-	-	-
1000	400	1	BBN00278151013000.	-	-	-
1000	400	2	BBN00278151023000.	-	-	-

LINGO HYLLSYSTEM

BBN002 - KRYSSSTAG - STÄLLBARA FÖTTER - MED ÖVERLIGGANDE TRÄTOPPLATTA



LINGO HYLLSYSTEM

BBN002 - KRYSSTAG - STÄLLBARA FÖTTER - MED ÖVERLIGGANDE TRÄTOPPLATTA

Hyllsystem med trägavlar, krysstag och överliggande trätopplatta.

Ett mellanhyllplan måste skruvas i gavlar vid sektioner högre än 1220 mm.

För konfigurationer med fler än 3 sektioner, kontakta kundtjänst.

- Priser baseras på stålprisgrupp 1 och träprisgrupp A (se Tillval sidorna 6-9).

- För hyllplan, se sidan 144 & 166.

- För tillbehör, se sidan 186.

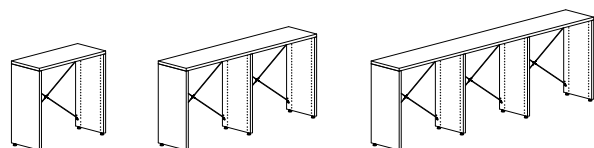

Enkel-/dubbelsidiga H 720 mm - 1/2/3 sektioner

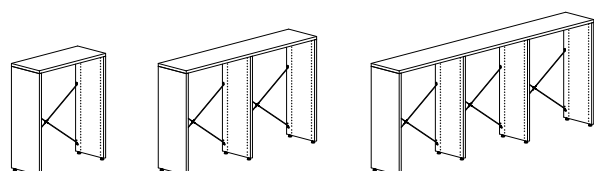
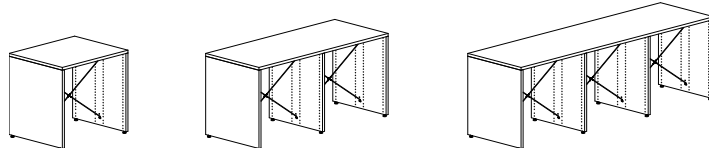

Enkel-/dubbelsidiga H 920 mm - 1/2/3 sektioner

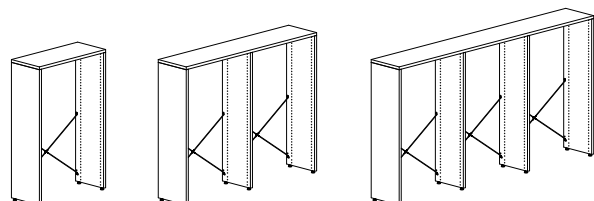
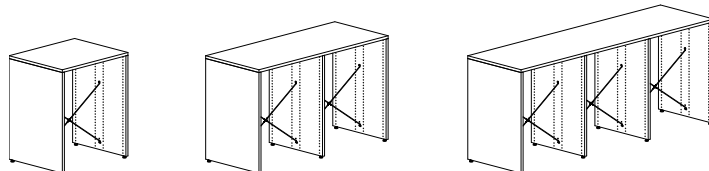

Enkel-/dubbelsidiga H 1220 mm - 1/2/3 sektioner

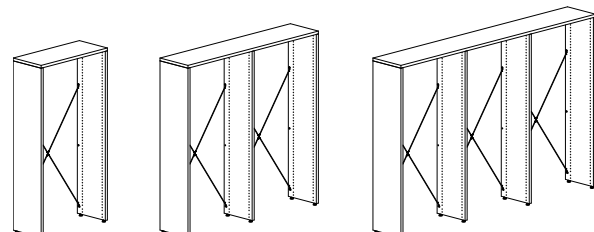
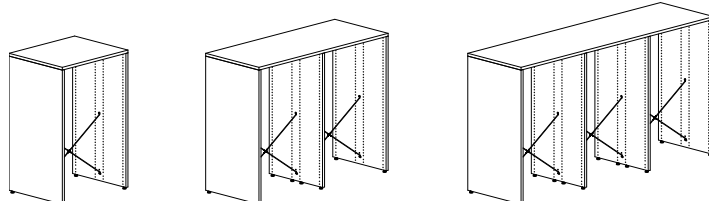

Enkel-/dubbelsidiga H 1520 mm - 1/2/3 sektioner

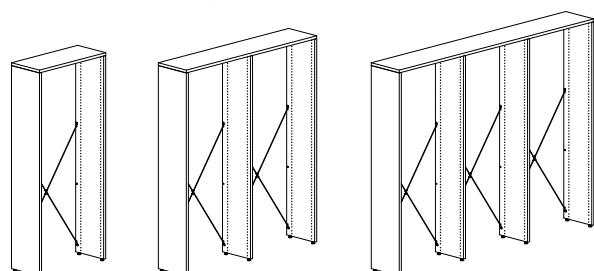
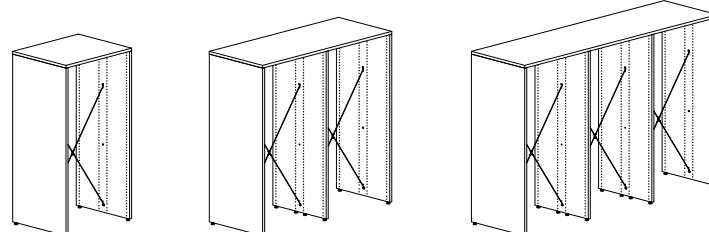

Enkel-/dubbelsidiga H 1820 mm - 1/2/3 sektioner

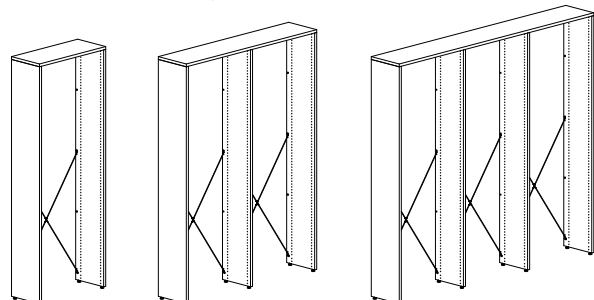
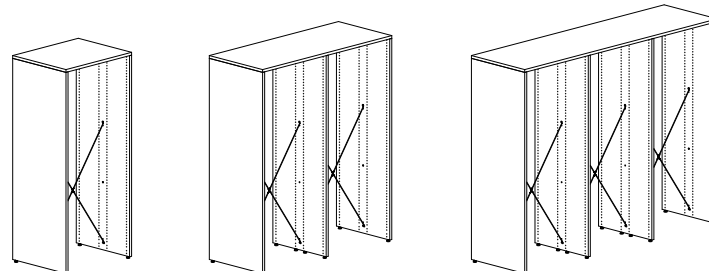

Enkel-/dubbelsidiga H 2120 mm - 1/2/3 sektioner

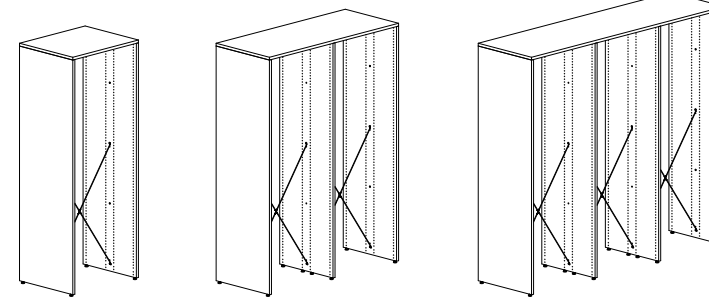

LINGO HYLLSYSTEM

ENKELSIDIGA - KRYSSTAG - STÄLLBARA FÖTTER - MED ÖVERLIGGANDE TRÄTOPPLATTA

Målade och fanerade Lingo hyllsektioner är FSC-certifierade.

H720 mm

Modul mm	Hyllplans- djup mm	Antal sektioner	Art. nr.	Melamin	Målad	Faner
500	250	1	BBN00223551019000.	-	-	-
500	250	2	BBN00223551029000.	-	-	-
500	250	3	BBN00223551039000.	-	-	-
500	300	1	BBN00225551019000.	-	-	-
500	300	2	BBN00225551029000.	-	-	-
500	300	3	BBN00225551039000.	-	-	-
500	400	1	BBN00227551019000.	-	-	-
500	400	2	BBN00227551029000.	-	-	-
500	400	3	BBN00227551039000.	-	-	-
750	250	1	BBN00223751019000.	-	-	-
750	250	2	BBN00223751029000.	-	-	-
750	250	3	BBN00223751039000.	-	-	-
750	300	1	BBN00225751019000.	-	-	-
750	300	2	BBN00225751029000.	-	-	-
750	300	3	BBN00225751039000.	-	-	-
750	400	1	BBN00227751019000.	-	-	-
750	400	2	BBN00227751029000.	-	-	-
750	400	3	BBN00227751039000.	-	-	-
900	250	1	BBN00223951019000.	-	-	-
900	250	2	BBN00223951029000.	-	-	-
900	300	1	BBN00225951019000.	-	-	-
900	300	2	BBN00225951029000.	-	-	-
900	400	1	BBN00227951019000.	-	-	-
900	400	2	BBN00227951029000.	-	-	-
1000	250	1	BBN00223151019000.	-	-	-
1000	250	2	BBN00223151029000.	-	-	-
1000	300	1	BBN00225151019000.	-	-	-
1000	300	2	BBN00225151029000.	-	-	-
1000	400	1	BBN00227151019000.	-	-	-
1000	400	2	BBN00227151029000.	-	-	-

LINGO HYLLSYSTEM

ENKELSIDIGA - KRYSSTAG - STÄLLBARA FÖTTER - MED ÖVERLIGGANDE TRÄTOPPLATTA

Målade och fanerade Lingo hyllsektioner är FSC-certifierade.

H920 mm

Modul mm	Hyllplans- djup mm	Antal sektioner	Art. nr.	Melamin	Målad	Faner
500	250	1	BBN00233551019000.	-	-	-
500	250	2	BBN00233551029000.	-	-	-
500	250	3	BBN00233551039000.	-	-	-
500	300	1	BBN00235551019000.	-	-	-
500	300	2	BBN00235551029000.	-	-	-
500	300	3	BBN00235551039000.	-	-	-
500	400	1	BBN00237551019000.	-	-	-
500	400	2	BBN00237551029000.	-	-	-
500	400	3	BBN00237551039000.	-	-	-
750	250	1	BBN00233751019000.	-	-	-
750	250	2	BBN00233751029000.	-	-	-
750	250	3	BBN00233751039000.	-	-	-
750	300	1	BBN00235751019000.	-	-	-
750	300	2	BBN00235751029000.	-	-	-
750	300	3	BBN00235751039000.	-	-	-
750	400	1	BBN00237751019000.	-	-	-
750	400	2	BBN00237751029000.	-	-	-
750	400	3	BBN00237751039000.	-	-	-
900	250	1	BBN00233951019000.	-	-	-
900	250	2	BBN00233951029000.	-	-	-
900	300	1	BBN00235951019000.	-	-	-
900	300	2	BBN00235951029000.	-	-	-
900	400	1	BBN00237951019000.	-	-	-
900	400	2	BBN00237951029000.	-	-	-
1000	250	1	BBN00233151019000.	-	-	-
1000	250	2	BBN00233151029000.	-	-	-
1000	300	1	BBN00235151019000.	-	-	-
1000	300	2	BBN00235151029000.	-	-	-
1000	400	1	BBN00237151019000.	-	-	-
1000	400	2	BBN00237151029000.	-	-	-

LINGO HYLLSYSTEM

ENKELSIDIGA - KRYSSTAG - STÄLLBARA FÖTTER - MED ÖVERLIGGANDE TRÄTOPPLATTA

Målade och fanerade Lingo hyllsektioner är FSC-certifierade.

H1220 mm

Modul mm	Hyllplans- djup mm	Antal sektioner	Art. nr.	Melamin	Målad	Faner
500	250	1	BBN00243551019000.	-	-	-
500	250	2	BBN00243551029000.	-	-	-
500	250	3	BBN00243551039000.	-	-	-
500	300	1	BBN00245551019000.	-	-	-
500	300	2	BBN00245551029000.	-	-	-
500	300	3	BBN00245551039000.	-	-	-
500	400	1	BBN00247551019000.	-	-	-
500	400	2	BBN00247551029000.	-	-	-
500	400	3	BBN00247551039000.	-	-	-
750	250	1	BBN00243751019000.	-	-	-
750	250	2	BBN00243751029000.	-	-	-
750	250	3	BBN00243751039000.	-	-	-
750	300	1	BBN00245751019000.	-	-	-
750	300	2	BBN00245751029000.	-	-	-
750	300	3	BBN00245751039000.	-	-	-
750	400	1	BBN00247751019000.	-	-	-
750	400	2	BBN00247751029000.	-	-	-
750	400	3	BBN00247751039000.	-	-	-
900	250	1	BBN00243951019000.	-	-	-
900	250	2	BBN00243951029000.	-	-	-
900	300	1	BBN00245951019000.	-	-	-
900	300	2	BBN00245951029000.	-	-	-
900	400	1	BBN00247951019000.	-	-	-
900	400	2	BBN00247951029000.	-	-	-
1000	250	1	BBN00243151019000.	-	-	-
1000	250	2	BBN00243151029000.	-	-	-
1000	300	1	BBN00245151019000.	-	-	-
1000	300	2	BBN00245151029000.	-	-	-
1000	400	1	BBN00247151019000.	-	-	-
1000	400	2	BBN00247151029000.	-	-	-

LINGO HYLLSYSTEM

ENKELSIDIGA - KRYSSTAG - STÄLLBARA FÖTTER - MED ÖVERLIGGANDE TRÄTOPPLATTA

Målade och fanerade Lingo hyllsektioner är FSC-certifierade.

H1520 mm

Modul mm	Hyllplans- djup mm	Antal sektioner	Art. nr.	Melamin	Målad	Faner
500	250	1	BBN00253551019000.	-	-	-
500	250	2	BBN00253551029000.	-	-	-
500	250	3	BBN00253551039000.	-	-	-
500	300	1	BBN00255551019000.	-	-	-
500	300	2	BBN00255551029000.	-	-	-
500	300	3	BBN00255551039000.	-	-	-
500	400	1	BBN00257551019000.	-	-	-
500	400	2	BBN00257551029000.	-	-	-
500	400	3	BBN00257551039000.	-	-	-
750	250	1	BBN00253751019000.	-	-	-
750	250	2	BBN00253751029000.	-	-	-
750	250	3	BBN00253751039000.	-	-	-
750	300	1	BBN00255751019000.	-	-	-
750	300	2	BBN00255751029000.	-	-	-
750	300	3	BBN00255751039000.	-	-	-
750	400	1	BBN00257751019000.	-	-	-
750	400	2	BBN00257751029000.	-	-	-
750	400	3	BBN00257751039000.	-	-	-
900	250	1	BBN00253951019000.	-	-	-
900	250	2	BBN00253951029000.	-	-	-
900	300	1	BBN00255951019000.	-	-	-
900	300	2	BBN00255951029000.	-	-	-
900	400	1	BBN00257951019000.	-	-	-
900	400	2	BBN00257951029000.	-	-	-
1000	250	1	BBN00253151019000.	-	-	-
1000	250	2	BBN00253151029000.	-	-	-
1000	300	1	BBN00255151019000.	-	-	-
1000	300	2	BBN00255151029000.	-	-	-
1000	400	1	BBN00257151019000.	-	-	-
1000	400	2	BBN00257151029000.	-	-	-

LINGO HYLLSYSTEM

ENKELSIDIGA - KRYSSTAG - STÄLLBARA FÖTTER - MED ÖVERLIGGANDE TRÄTOPPLATTA

Målade och fanerade Lingo hyllsektioner är FSC-certifierade.

H1820 mm

Modul mm	Hyllplans- djup mm	Antal sektioner	Art. nr.	Melamin	Målad	Faner
500	250	1	BBN00263551019000.	-	-	-
500	250	2	BBN00263551029000.	-	-	-
500	250	3	BBN00263551039000.	-	-	-
500	300	1	BBN00265551019000.	-	-	-
500	300	2	BBN00265551029000.	-	-	-
500	300	3	BBN00265551039000.	-	-	-
500	400	1	BBN00267551019000.	-	-	-
500	400	2	BBN00267551029000.	-	-	-
500	400	3	BBN00267551039000.	-	-	-
750	250	1	BBN00263751019000.	-	-	-
750	250	2	BBN00263751029000.	-	-	-
750	250	3	BBN00263751039000.	-	-	-
750	300	1	BBN00265751019000.	-	-	-
750	300	2	BBN00265751029000.	-	-	-
750	300	3	BBN00265751039000.	-	-	-
750	400	1	BBN00267751019000.	-	-	-
750	400	2	BBN00267751029000.	-	-	-
750	400	3	BBN00267751039000.	-	-	-
900	250	1	BBN00263951019000.	-	-	-
900	250	2	BBN00263951029000.	-	-	-
900	300	1	BBN00265951019000.	-	-	-
900	300	2	BBN00265951029000.	-	-	-
900	400	1	BBN00267951019000.	-	-	-
900	400	2	BBN00267951029000.	-	-	-
1000	250	1	BBN00263151019000.	-	-	-
1000	250	2	BBN00263151029000.	-	-	-
1000	300	1	BBN00265151019000.	-	-	-
1000	300	2	BBN00265151029000.	-	-	-
1000	400	1	BBN00267151019000.	-	-	-
1000	400	2	BBN00267151029000.	-	-	-

LINGO HYLLSYSTEM

ENKELSIDIGA - KRYSSTAG - STÄLLBARA FÖTTER - MED ÖVERLIGGANDE TRÄTOPPLATTA

Målade och fanerade Lingo hyllsektioner är FSC-certifierade.

H2120 mm

Modul mm	Hyllplans- djup mm	Antal sektioner	Art. nr.	Melamin	Målad	Faner
500	250	1	BBN00273551019000.	-	-	-
500	250	2	BBN00273551029000.	-	-	-
500	250	3	BBN00273551039000.	-	-	-
500	300	1	BBN00275551019000.	-	-	-
500	300	2	BBN00275551029000.	-	-	-
500	300	3	BBN00275551039000.	-	-	-
500	400	1	BBN00277551019000.	-	-	-
500	400	2	BBN00277551029000.	-	-	-
500	400	3	BBN00277551039000.	-	-	-
750	250	1	BBN00273751019000.	-	-	-
750	250	2	BBN00273751029000.	-	-	-
750	250	3	BBN00273751039000.	-	-	-
750	300	1	BBN00275751019000.	-	-	-
750	300	2	BBN00275751029000.	-	-	-
750	300	3	BBN00275751039000.	-	-	-
750	400	1	BBN00277751019000.	-	-	-
750	400	2	BBN00277751029000.	-	-	-
750	400	3	BBN00277751039000.	-	-	-
900	250	1	BBN00273951019000.	-	-	-
900	250	2	BBN00273951029000.	-	-	-
900	300	1	BBN00275951019000.	-	-	-
900	300	2	BBN00275951029000.	-	-	-
900	400	1	BBN00277951019000.	-	-	-
900	400	2	BBN00277951029000.	-	-	-
1000	250	1	BBN00273151019000.	-	-	-
1000	250	2	BBN00273151029000.	-	-	-
1000	300	1	BBN00275151019000.	-	-	-
1000	300	2	BBN00275151029000.	-	-	-
1000	400	1	BBN00277151019000.	-	-	-
1000	400	2	BBN00277151029000.	-	-	-

LINGO HYLLSYSTEM

DUBBELSIDIGA - KRYSSTAG - STÄLLBARA FÖTTER - MED ÖVERLIGGANDE TRÄTOPPLATTA

Målade och fanerade Lingo hyllsektioner är FSC-certifierade.

H720 mm

Modul mm	Hyllplans- djup mm	Antal sektioner	Art. nr.	Melamin	Målad	Faner
500	250	1	BBN00224551019000.	-	-	-
500	250	2	BBN00224551029000.	-	-	-
500	250	3	BBN00224551039000.	-	-	-
500	300	1	BBN00226551019000.	-	-	-
500	300	2	BBN00226551029000.	-	-	-
500	300	3	BBN00226551039000.	-	-	-
500	400	1	BBN00228551019000.	-	-	-
500	400	2	BBN00228551029000.	-	-	-
500	400	3	BBN00228551039000.	-	-	-
750	250	1	BBN00224751019000.	-	-	-
750	250	2	BBN00224751029000.	-	-	-
750	250	3	BBN00224751039000.	-	-	-
750	300	1	BBN00226751019000.	-	-	-
750	300	2	BBN00226751029000.	-	-	-
750	300	3	BBN00226751039000.	-	-	-
750	400	1	BBN00228751019000.	-	-	-
750	400	2	BBN00228751029000.	-	-	-
750	400	3	BBN00228751039000.	-	-	-
900	250	1	BBN00224951019000.	-	-	-
900	250	2	BBN00224951029000.	-	-	-
900	300	1	BBN00226951019000.	-	-	-
900	300	2	BBN00226951029000.	-	-	-
900	400	1	BBN00228951019000.	-	-	-
900	400	2	BBN00228951029000.	-	-	-
1000	250	1	BBN00224151019000.	-	-	-
1000	250	2	BBN00224151029000.	-	-	-
1000	300	1	BBN00226151019000.	-	-	-
1000	300	2	BBN00226151029000.	-	-	-
1000	400	1	BBN00228151019000.	-	-	-
1000	400	2	BBN00228151029000.	-	-	-

LINGO HYLLSYSTEM

DUBBELSIDIGA - KRYSSTAG - STÄLLBARA FÖTTER - MED ÖVERLIGGANDE TRÄTOPPLATTA

Målade och fanerade Lingo hyllsektioner är FSC-certifierade.

H920 mm

Modul mm	Hyllplans- djup mm	Antal sektioner	Art. nr.	Melamin	Målad	Faner
500	250	1	BBN00234551019000.	-	-	-
500	250	2	BBN00234551029000.	-	-	-
500	250	3	BBN00234551039000.	-	-	-
500	300	1	BBN00236551019000.	-	-	-
500	300	2	BBN00236551029000.	-	-	-
500	300	3	BBN00236551039000.	-	-	-
500	400	1	BBN00238551019000.	-	-	-
500	400	2	BBN00238551029000.	-	-	-
500	400	3	BBN00238551039000.	-	-	-
750	250	1	BBN00234751019000.	-	-	-
750	250	2	BBN00234751029000.	-	-	-
750	250	3	BBN00234751039000.	-	-	-
750	300	1	BBN00236751019000.	-	-	-
750	300	2	BBN00236751029000.	-	-	-
750	300	3	BBN00236751039000.	-	-	-
750	400	1	BBN00238751019000.	-	-	-
750	400	2	BBN00238751029000.	-	-	-
750	400	3	BBN00238751039000.	-	-	-
900	250	1	BBN00234951019000.	-	-	-
900	250	2	BBN00234951029000.	-	-	-
900	300	1	BBN00236951019000.	-	-	-
900	300	2	BBN00236951029000.	-	-	-
900	400	1	BBN00238951019000.	-	-	-
900	400	2	BBN00238951029000.	-	-	-
1000	250	1	BBN00234151019000.	-	-	-
1000	250	2	BBN00234151029000.	-	-	-
1000	300	1	BBN00236151019000.	-	-	-
1000	300	2	BBN00236151029000.	-	-	-
1000	400	1	BBN00238151019000.	-	-	-
1000	400	2	BBN00238151029000.	-	-	-

LINGO HYLLSYSTEM

DUBBELSIDIGA - KRYSSTAG - STÄLLBARA FÖTTER - MED ÖVERLIGGANDE TRÄTOPPLATTA

Målade och fänerade Lingo hyllsektioner är FSC-certifierade.

H1220 mm

Modul mm	Hyllplans- djup mm	Antal sektioner	Art. nr.	Melamin	Målad	Fäner
500	250	1	BBN00244551019000.	-	-	-
500	250	2	BBN00244551029000.	-	-	-
500	250	3	BBN00244551039000.	-	-	-
500	300	1	BBN00246551019000.	-	-	-
500	300	2	BBN00246551029000.	-	-	-
500	300	3	BBN00246551039000.	-	-	-
500	400	1	BBN00248551019000.	-	-	-
500	400	2	BBN00248551029000.	-	-	-
500	400	3	BBN00248551039000.	-	-	-
750	250	1	BBN00244751019000.	-	-	-
750	250	2	BBN00244751029000.	-	-	-
750	250	3	BBN00244751039000.	-	-	-
750	300	1	BBN00246751019000.	-	-	-
750	300	2	BBN00246751029000.	-	-	-
750	300	3	BBN00246751039000.	-	-	-
750	400	1	BBN00248751019000.	-	-	-
750	400	2	BBN00248751029000.	-	-	-
750	400	3	BBN00248751039000.	-	-	-
900	250	1	BBN00244951019000.	-	-	-
900	250	2	BBN00244951029000.	-	-	-
900	300	1	BBN00246951019000.	-	-	-
900	300	2	BBN00246951029000.	-	-	-
900	400	1	BBN00248951019000.	-	-	-
900	400	2	BBN00248951029000.	-	-	-
1000	250	1	BBN00244151019000.	-	-	-
1000	250	2	BBN00244151029000.	-	-	-
1000	300	1	BBN00246151019000.	-	-	-
1000	300	2	BBN00246151029000.	-	-	-
1000	400	1	BBN00248151019000.	-	-	-
1000	400	2	BBN00248151029000.	-	-	-

LINGO HYLLSYSTEM

DUBBELSIDIGA - KRYSSTAG - STÄLLBARA FÖTTER - MED ÖVERLIGGANDE TRÄTOPPLATTA

Målade och fanerade Lingo hyllsektioner är FSC-certifierade.

H1520 mm

Modul mm	Hyllplans- djup mm	Antal sektioner	Art. nr.	Melamin	Målad	Faner
500	250	1	BBN00254551019000.	-	-	-
500	250	2	BBN00254551029000.	-	-	-
500	250	3	BBN00254551039000.	-	-	-
500	300	1	BBN00256551019000.	-	-	-
500	300	2	BBN00256551029000.	-	-	-
500	300	3	BBN00256551039000.	-	-	-
500	400	1	BBN00258551019000.	-	-	-
500	400	2	BBN00258551029000.	-	-	-
500	400	3	BBN00258551039000.	-	-	-
750	250	1	BBN00254751019000.	-	-	-
750	250	2	BBN00254751029000.	-	-	-
750	250	3	BBN00254751039000.	-	-	-
750	300	1	BBN00256751019000.	-	-	-
750	300	2	BBN00256751029000.	-	-	-
750	300	3	BBN00256751039000.	-	-	-
750	400	1	BBN00258751019000.	-	-	-
750	400	2	BBN00258751029000.	-	-	-
750	400	3	BBN00258751039000.	-	-	-
900	250	1	BBN00254951019000.	-	-	-
900	250	2	BBN00254951029000.	-	-	-
900	300	1	BBN00256951019000.	-	-	-
900	300	2	BBN00256951029000.	-	-	-
900	400	1	BBN00258951019000.	-	-	-
900	400	2	BBN00258951029000.	-	-	-
1000	250	1	BBN00254151019000.	-	-	-
1000	250	2	BBN00254151029000.	-	-	-
1000	300	1	BBN00256151019000.	-	-	-
1000	300	2	BBN00256151029000.	-	-	-
1000	400	1	BBN00258151019000.	-	-	-
1000	400	2	BBN00258151029000.	-	-	-

LINGO HYLLSYSTEM

DUBBELSIDIGA - KRYSSTAG - STÄLLBARA FÖTTER - MED ÖVERLIGGANDE TRÄTOPPLATTA

Målade och fänerade Lingo hyllsektioner är FSC-certifierade.

H1820 mm

Modul mm	Hyllplans- djup mm	Antal sektioner	Art. nr.	Melamin	Målad	Fäner
500	250	1	BBN00264551019000.	-	-	-
500	250	2	BBN00264551029000.	-	-	-
500	250	3	BBN00264551039000.	-	-	-
500	300	1	BBN00266551019000.	-	-	-
500	300	2	BBN00266551029000.	-	-	-
500	300	3	BBN00266551039000.	-	-	-
500	400	1	BBN00268551019000.	-	-	-
500	400	2	BBN00268551029000.	-	-	-
500	400	3	BBN00268551039000.	-	-	-
750	250	1	BBN00264751019000.	-	-	-
750	250	2	BBN00264751029000.	-	-	-
750	250	3	BBN00264751039000.	-	-	-
750	300	1	BBN00266751019000.	-	-	-
750	300	2	BBN00266751029000.	-	-	-
750	300	3	BBN00266751039000.	-	-	-
750	400	1	BBN00268751019000.	-	-	-
750	400	2	BBN00268751029000.	-	-	-
750	400	3	BBN00268751039000.	-	-	-
900	250	1	BBN00264951019000.	-	-	-
900	250	2	BBN00264951029000.	-	-	-
900	300	1	BBN00266951019000.	-	-	-
900	300	2	BBN00266951029000.	-	-	-
900	400	1	BBN00268951019000.	-	-	-
900	400	2	BBN00268951029000.	-	-	-
1000	250	1	BBN00264151019000.	-	-	-
1000	250	2	BBN00264151029000.	-	-	-
1000	300	1	BBN00266151019000.	-	-	-
1000	300	2	BBN00266151029000.	-	-	-
1000	400	1	BBN00268151019000.	-	-	-
1000	400	2	BBN00268151029000.	-	-	-

LINGO HYLLSYSTEM

DUBBELSIDIGA - KRYSSTAG - STÄLLBARA FÖTTER - MED ÖVERLIGGANDE TRÄTOPPLATTA

Målade och fanerade Lingo hyllsektioner är FSC-certifierade.

H2120 mm

Modul mm	Hyllplans- djup mm	Antal sektioner	Art. nr.	Melamin	Målad	Faner
500	250	1	BBN00274551019000.	-	-	-
500	250	2	BBN00274551029000.	-	-	-
500	250	3	BBN00274551039000.	-	-	-
500	300	1	BBN00276551019000.	-	-	-
500	300	2	BBN00276551029000.	-	-	-
500	300	3	BBN00276551039000.	-	-	-
500	400	1	BBN00278551019000.	-	-	-
500	400	2	BBN00278551029000.	-	-	-
500	400	3	BBN00278551039000.	-	-	-
750	250	1	BBN00274751019000.	-	-	-
750	250	2	BBN00274751029000.	-	-	-
750	250	3	BBN00274751039000.	-	-	-
750	300	1	BBN00276751019000.	-	-	-
750	300	2	BBN00276751029000.	-	-	-
750	300	3	BBN00276751039000.	-	-	-
750	400	1	BBN00278751019000.	-	-	-
750	400	2	BBN00278751029000.	-	-	-
750	400	3	BBN00278751039000.	-	-	-
900	250	1	BBN00274951019000.	-	-	-
900	250	2	BBN00274951029000.	-	-	-
900	300	1	BBN00276951019000.	-	-	-
900	300	2	BBN00276951029000.	-	-	-
900	400	1	BBN00278951019000.	-	-	-
900	400	2	BBN00278951029000.	-	-	-
1000	250	1	BBN00274151019000.	-	-	-
1000	250	2	BBN00274151029000.	-	-	-
1000	300	1	BBN00276151019000.	-	-	-
1000	300	2	BBN00276151029000.	-	-	-
1000	400	1	BBN00278151019000.	-	-	-
1000	400	2	BBN00278151029000.	-	-	-

LINGO HYLLSYSTEM

BBN011 - STÅLRAM - HJULPLATTA - FÖR TOPPHYLLPLAN



LINGO HYLLSYSTEM

BBN011 - STÅLRAM - HJULPLATTA - FÖR TOPPHYLLPLAN

Hyllsystem med trögavlar, stålram och hjulplatta. Används tillsammans med topphyllplan.

- Priser baseras på stålprisgrupp 1 och träprisgrupp A (se Tillval sidorna 6-9).
- För topphyllplan, sidan 156 & 174.
- För hyllplan, se sidan 144 & 166.
- För tillbehör, se sidan 186.

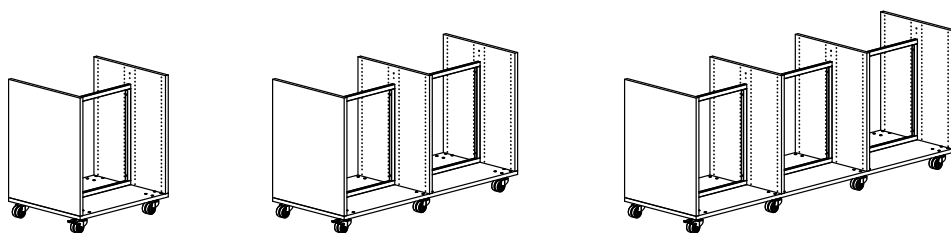

Dubbelsidig H920 mm - 1/2/3 sektioner

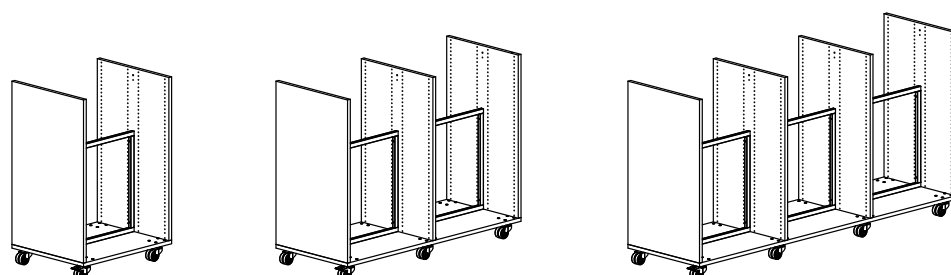

Dubbelsidig H1220 mm - 1/2/3 sektioner

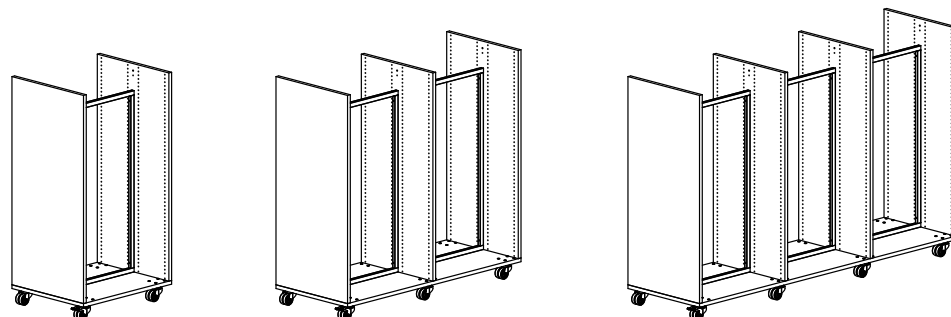

Dubbelsidig H1520 mm - 1/2/3 sektioner

LINGO HYLLSYSTEM

DUBBELSIDIGA - STÅLRAM - HJULPLATTA - FÖR TOPPHYLLPLAN

Målade och fanerade Lingo hyllsektioner är FSC-certifierade.

H920 mm

Modul mm	Hyllplans- djup mm	Antal sektioner	Art. nr.	Melamin	Målad	Faner
500	250	1	BBN011345016000.	-	-	-
500	250	2	BBN011345026000.	-	-	-
500	250	3	BBN011345036000.	-	-	-
500	300	1	BBN011365016000.	-	-	-
500	300	2	BBN011365026000.	-	-	-
500	300	3	BBN011365036000.	-	-	-
500	400	1	BBN011385016000.	-	-	-
500	400	2	BBN011385026000.	-	-	-
500	400	3	BBN011385036000.	-	-	-
750	250	1	BBN011347016000.	-	-	-
750	250	2	BBN011347026000.	-	-	-
750	250	3	BBN011347036000.	-	-	-
750	300	1	BBN011367016000.	-	-	-
750	300	2	BBN011367026000.	-	-	-
750	300	3	BBN011367036000.	-	-	-
750	400	1	BBN011387016000.	-	-	-
750	400	2	BBN011387026000.	-	-	-
750	400	3	BBN011387036000.	-	-	-
900	250	1	BBN011349016000.	-	-	-
900	250	2	BBN011349026000.	-	-	-
900	300	1	BBN011369016000.	-	-	-
900	300	2	BBN011369026000.	-	-	-
900	400	1	BBN011389016000.	-	-	-
900	400	2	BBN011389026000.	-	-	-
1000	250	1	BBN011341016000.	-	-	-
1000	250	2	BBN011341026000.	-	-	-
1000	300	1	BBN011361016000.	-	-	-
1000	300	2	BBN011361026000.	-	-	-
1000	400	1	BBN011381016000.	-	-	-
1000	400	2	BBN011381026000.	-	-	-

LINGO HYLLSYSTEM

DUBBELSIDIGA - STÅLRAM - HJULPLATTA - FÖR TOPPHYLLPLAN

Målade och fanerade Lingo hyllsektioner är FSC-certifierade.

H1220 mm

Modul mm	Hyllplans- djup mm	Antal sektioner	Art. nr.	Melamin	Målad	Faner
500	250	1	BBN011445016000.	-	-	-
500	250	2	BBN011445026000.	-	-	-
500	250	3	BBN011445036000.	-	-	-
500	300	1	BBN011465016000.	-	-	-
500	300	2	BBN011465026000.	-	-	-
500	300	3	BBN011465036000.	-	-	-
500	400	1	BBN011485016000.	-	-	-
500	400	2	BBN011485026000.	-	-	-
500	400	3	BBN011485036000.	-	-	-
750	250	1	BBN011447016000.	-	-	-
750	250	2	BBN011447026000.	-	-	-
750	250	3	BBN011447036000.	-	-	-
750	300	1	BBN011467016000.	-	-	-
750	300	2	BBN011467026000.	-	-	-
750	300	3	BBN011467036000.	-	-	-
750	400	1	BBN011487016000.	-	-	-
750	400	2	BBN011487026000.	-	-	-
750	400	3	BBN011487036000.	-	-	-
900	250	1	BBN011449016000.	-	-	-
900	250	2	BBN011449026000.	-	-	-
900	300	1	BBN011469016000.	-	-	-
900	300	2	BBN011469026000.	-	-	-
900	400	1	BBN011489016000.	-	-	-
900	400	2	BBN011489026000.	-	-	-
1000	250	1	BBN011441016000.	-	-	-
1000	250	2	BBN011441026000.	-	-	-
1000	300	1	BBN011461016000.	-	-	-
1000	300	2	BBN011461026000.	-	-	-
1000	400	1	BBN011481016000.	-	-	-
1000	400	2	BBN011481026000.	-	-	-

LINGO HYLLSYSTEM

DUBBELSIDIGA - STÅLRAM - HJULPLATTA - FÖR TOPPHYLLPLAN

Målade och fanerade Lingo hyllsektioner är FSC-certifierade.

H1520 mm

Modul mm	Hyllplans- djup mm	Antal sektioner	Art. nr.	Melamin	Målad	Faner
500	250	1	BBN011545016000.	-	-	-
500	250	2	BBN011545026000.	-	-	-
500	250	3	BBN011545036000.	-	-	-
500	300	1	BBN011565016000.	-	-	-
500	300	2	BBN011565026000.	-	-	-
500	300	3	BBN011565036000.	-	-	-
500	400	1	BBN011585016000.	-	-	-
500	400	2	BBN011585026000.	-	-	-
500	400	3	BBN011585036000.	-	-	-
750	250	1	BBN011547016000.	-	-	-
750	250	2	BBN011547026000.	-	-	-
750	250	3	BBN011547036000.	-	-	-
750	300	1	BBN011567016000.	-	-	-
750	300	2	BBN011567026000.	-	-	-
750	300	3	BBN011567036000.	-	-	-
750	400	1	BBN011587016000.	-	-	-
750	400	2	BBN011587026000.	-	-	-
750	400	3	BBN011587036000.	-	-	-
900	250	1	BBN011549016000.	-	-	-
900	250	2	BBN011549026000.	-	-	-
900	300	1	BBN011569016000.	-	-	-
900	300	2	BBN011569026000.	-	-	-
900	400	1	BBN011589016000.	-	-	-
900	400	2	BBN011589026000.	-	-	-
1000	250	1	BBN011541016000.	-	-	-
1000	250	2	BBN011541026000.	-	-	-
1000	300	1	BBN011561016000.	-	-	-
1000	300	2	BBN011561026000.	-	-	-
1000	400	1	BBN011581016000.	-	-	-
1000	400	2	BBN011581026000.	-	-	-



LINGO HYLLSYSTEM

BBN011 - HÖG TRÄRYGG - HJULPLATTA - FÖR TOPPHYLLPLAN



LINGO HYLLSYSTEM

BBN011 - HÖG TRÄRYGG - HJULPLATTA - FÖR TOPPHYLLPLAN

Hyllsystem med trögavlar, hög trärygg och hjulplatta.

Används tillsammans med ST1 standard, ST1 dubbelsidiga, ST2, ST3 och WT1 standard topphyllplan.

- Priser baseras på träprisgrupp A (se Tillval sidorna 6-9).
- För topphyllplan, sidan 156 & 174.
- För hyllplan, se sidan 144 & 166.
- För tillbehör, se sidan 186.

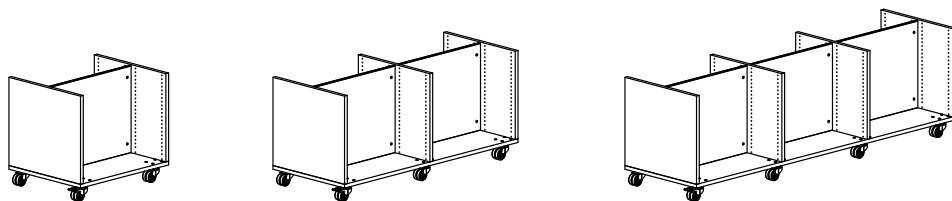

Dubbelsidig H720 mm - 1/2/3 sektioner

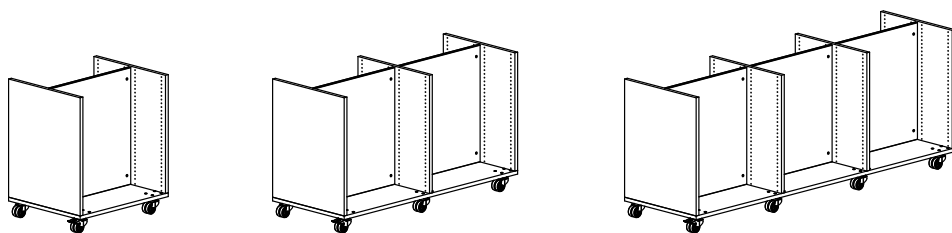

Dubbelsidig H920 mm - 1/2/3 sektioner

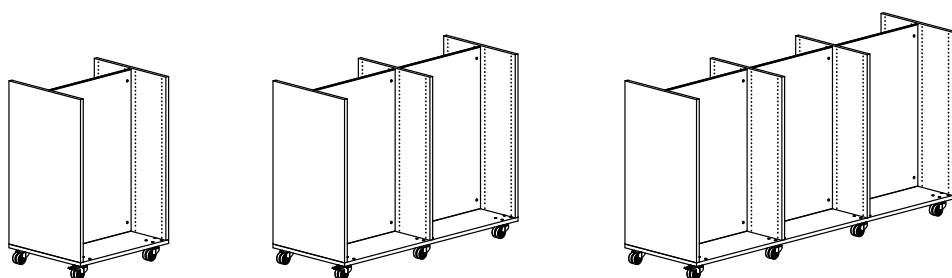

Dubbelsidig H1220 mm - 1/2/3 sektioner

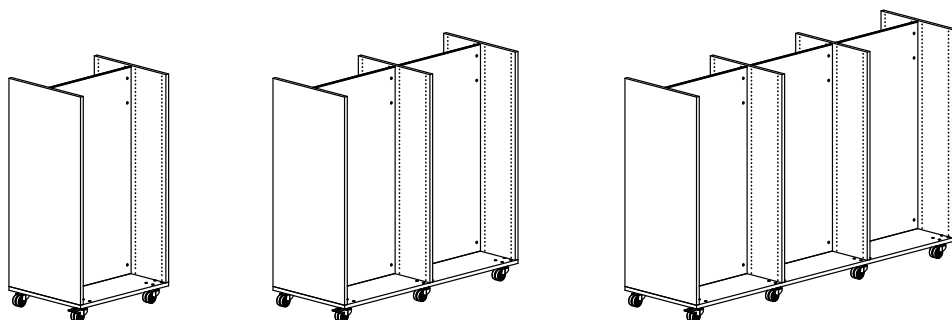

Dubbelsidig H1520 mm - 1/2/3 sektioner

LINGO HYLLSYSTEM

DUBBELSIDIGA - HÖG TRÄRYGG - HJULPLATTA - FÖR TOPPHYLLPLAN

Målade och fänerade Lingo hyllsektioner är FSC-certifierade.

H720 mm

Modul mm	Hyllplans- djup mm	Antal sektioner	Art. nr.	Melamin	Målad	Fäner
500	250	1	BBN0112450120006	-	-	-
500	250	2	BBN0112450220006	-	-	-
500	250	3	BBN0112450320006	-	-	-
500	300	1	BBN0112650120006	-	-	-
500	300	2	BBN0112650220006	-	-	-
500	300	3	BBN0112650320006	-	-	-
500	400	1	BBN0112850120006	-	-	-
500	400	2	BBN0112850220006	-	-	-
500	400	3	BBN0112850320006	-	-	-
750	250	1	BBN0112470120006	-	-	-
750	250	2	BBN0112470220006	-	-	-
750	250	3	BBN0112470320006	-	-	-
750	300	1	BBN0112670120006	-	-	-
750	300	2	BBN0112670220006	-	-	-
750	300	3	BBN0112670320006	-	-	-
750	400	1	BBN0112870120006	-	-	-
750	400	2	BBN0112870220006	-	-	-
750	400	3	BBN0112870320006	-	-	-
900	250	1	BBN0112490120006	-	-	-
900	250	2	BBN0112490220006	-	-	-
900	300	1	BBN0112690120006	-	-	-
900	300	2	BBN0112690220006	-	-	-
900	400	1	BBN0112890120006	-	-	-
900	400	2	BBN0112890220006	-	-	-
1000	250	1	BBN0112410120006	-	-	-
1000	250	2	BBN0112410220006	-	-	-
1000	300	1	BBN0112610120006	-	-	-
1000	300	2	BBN0112610220006	-	-	-
1000	400	1	BBN0112810120006	-	-	-
1000	400	2	BBN0112810220006	-	-	-

LINGO HYLLSYSTEM

DUBBELSIDIGA - HÖG TRÄRYGG - HJULPLATTA - FÖR TOPPHYLLPLAN

Målade och fanerade Lingo hyllsektioner är FSC-certifierade.

H920 mm

Modul mm	Hyllplans- djup mm	Antal sektioner	Art. nr.	Melamin	Målad	Faner
500	250	1	BBN0113450120006	-	-	-
500	250	2	BBN0113450220006	-	-	-
500	250	3	BBN0113450320006	-	-	-
500	300	1	BBN0113650120006	-	-	-
500	300	2	BBN0113650220006	-	-	-
500	300	3	BBN0113650320006	-	-	-
500	400	1	BBN0113850120006	-	-	-
500	400	2	BBN0113850220006	-	-	-
500	400	3	BBN0113850320006	-	-	-
750	250	1	BBN0113470120006	-	-	-
750	250	2	BBN0113470220006	-	-	-
750	250	3	BBN0113470320006	-	-	-
750	300	1	BBN0113670120006	-	-	-
750	300	2	BBN0113670220006	-	-	-
750	300	3	BBN0113670320006	-	-	-
750	400	1	BBN0113870120006	-	-	-
750	400	2	BBN0113870220006	-	-	-
750	400	3	BBN0113870320006	-	-	-
900	250	1	BBN0113490120006	-	-	-
900	250	2	BBN0113490220006	-	-	-
900	300	1	BBN0113690120006	-	-	-
900	300	2	BBN0113690220006	-	-	-
900	400	1	BBN0113890120006	-	-	-
900	400	2	BBN0113890220006	-	-	-
1000	250	1	BBN0113410120006	-	-	-
1000	250	2	BBN0113410220006	-	-	-
1000	300	1	BBN0113610120006	-	-	-
1000	300	2	BBN0113610220006	-	-	-
1000	400	1	BBN0113810120006	-	-	-
1000	400	2	BBN0113810220006	-	-	-

LINGO HYLLSYSTEM

DUBBELSIDIGA - HÖG TRÄRYGG - HJULPLATTA - FÖR TOPPHYLLPLAN

Målade och fänerade Lingo hyllsektioner är FSC-certifierade.

H1220 mm

Modul mm	Hyllplans- djup mm	Antal sektioner	Art. nr.	Melamin	Målad	Fäner
500	250	1	BBN0114450120006	-	-	-
500	250	2	BBN0114450220006	-	-	-
500	250	3	BBN0114450320006	-	-	-
500	300	1	BBN0114650120006	-	-	-
500	300	2	BBN0114650220006	-	-	-
500	300	3	BBN0114650320006	-	-	-
500	400	1	BBN0114850120006	-	-	-
500	400	2	BBN0114850220006	-	-	-
500	400	3	BBN0114850320006	-	-	-
750	250	1	BBN0114470120006	-	-	-
750	250	2	BBN0114470220006	-	-	-
750	250	3	BBN0114470320006	-	-	-
750	300	1	BBN0114670120006	-	-	-
750	300	2	BBN0114670220006	-	-	-
750	300	3	BBN0114670320006	-	-	-
750	400	1	BBN0114870120006	-	-	-
750	400	2	BBN0114870220006	-	-	-
750	400	3	BBN0114870320006	-	-	-
900	250	1	BBN0114490120006	-	-	-
900	250	2	BBN0114490220006	-	-	-
900	300	1	BBN0114690120006	-	-	-
900	300	2	BBN0114690220006	-	-	-
900	400	1	BBN0114890120006	-	-	-
900	400	2	BBN0114890220006	-	-	-
1000	250	1	BBN0114410120006	-	-	-
1000	250	2	BBN0114410220006	-	-	-
1000	300	1	BBN0114610120006	-	-	-
1000	300	2	BBN0114610220006	-	-	-
1000	400	1	BBN0114810120006	-	-	-
1000	400	2	BBN0114810220006	-	-	-

LINGO HYLLSYSTEM

DUBBELSIDIGA - HÖG TRÄRYGG - HJULPLATTA - FÖR TOPPHYLLPLAN

Målade och fanerade Lingo hyllsektioner är FSC-certifierade.

H1520 mm

Modul mm	Hyllplans- djup mm	Antal sektioner	Art. nr.	Melamin	Målad	Faner
500	250	1	BBN0115450120006	-	-	-
500	250	2	BBN0115450220006	-	-	-
500	250	3	BBN0115450320006	-	-	-
500	300	1	BBN0115650120006	-	-	-
500	300	2	BBN0115650220006	-	-	-
500	300	3	BBN0115650320006	-	-	-
500	400	1	BBN0115850120006	-	-	-
500	400	2	BBN0115850220006	-	-	-
500	400	3	BBN0115850320006	-	-	-
750	250	1	BBN0115470120006	-	-	-
750	250	2	BBN0115470220006	-	-	-
750	250	3	BBN0115470320006	-	-	-
750	300	1	BBN0115670120006	-	-	-
750	300	2	BBN0115670220006	-	-	-
750	300	3	BBN0115670320006	-	-	-
750	400	1	BBN0115870120006	-	-	-
750	400	2	BBN0115870220006	-	-	-
750	400	3	BBN0115870320006	-	-	-
900	250	1	BBN0115490120006	-	-	-
900	250	2	BBN0115490220006	-	-	-
900	300	1	BBN0115690120006	-	-	-
900	300	2	BBN0115690220006	-	-	-
900	400	1	BBN0115890120006	-	-	-
900	400	2	BBN0115890220006	-	-	-
1000	250	1	BBN0115410120006	-	-	-
1000	250	2	BBN0115410220006	-	-	-
1000	300	1	BBN0115610120006	-	-	-
1000	300	2	BBN0115610220006	-	-	-
1000	400	1	BBN0115810120006	-	-	-
1000	400	2	BBN0115810220006	-	-	-

LINGO HYLLSYSTEM

BBN011 - LÅG TRÄRYGG - HJULPLATTA - FÖR TOPPHYLLPLAN



LINGO HYLLSYSTEM

BBN011 - LÅG TRÄRYGG - HJULPLATTA - FÖR TOPPHYLLPLAN

Hyllsystem med trägavlar, låg trärygg och hjulplatta.

Används tillsammans med ST1 fulldjup, WT1 fulldjup och WT1 dubbelsidiga topphyllplan.

- Priser baseras på träprisgrupp A (se Tillval sidorna 6-9).
- För topphyllplan, se sidan 156 & 174.
- För hyllplan, se sidan 144 & 166.
- För tillbehör, se sidan 186.

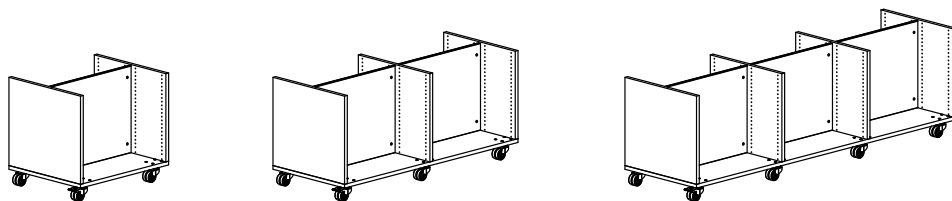

Dubbelsidig H720 mm - 1/2/3 sektioner

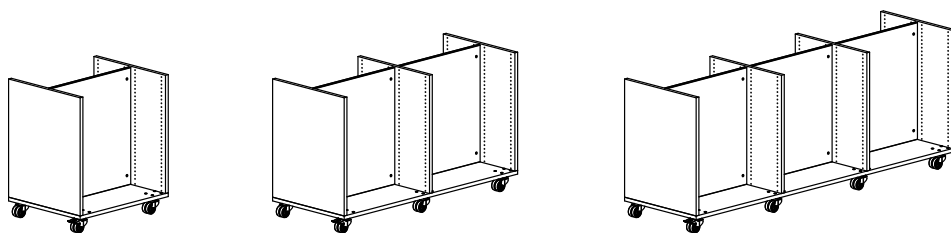

Dubbelsidig H920 mm - 1/2/3 sektioner

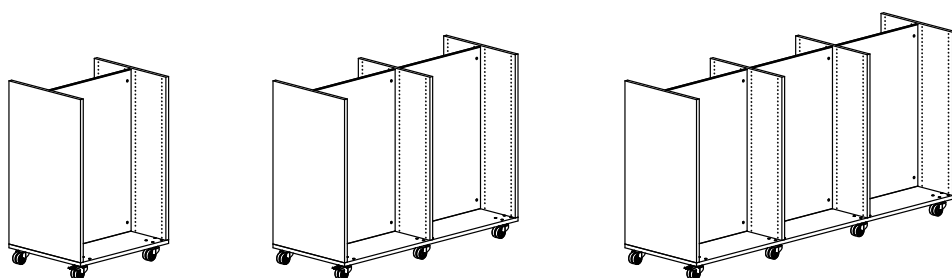

Dubbelsidig H1220 mm - 1/2/3 sektioner

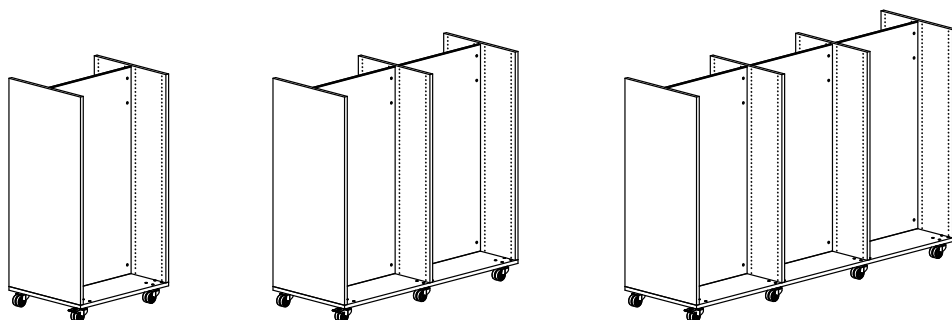

Dubbelsidig H1520 mm - 1/2/3 sektioner

LINGO HYLLSYSTEM

DUBBELSIDIGA - LÅG TRÄRYGG - HJULPLATTA - FÖR TOPPHYLLPLAN

Målade och fänerade Lingo hyllsektioner är FSC-certifierade.

H720 mm

Modul mm	Hyllplans- djup mm	Antal sektioner	Art. nr.	Melamin	Målad	Fäner
500	250	1	BBN011245011000.	-	-	-
500	250	2	BBN011245021000.	-	-	-
500	250	3	BBN011245031000.	-	-	-
500	300	1	BBN011265011000.	-	-	-
500	300	2	BBN011265021000.	-	-	-
500	300	3	BBN011265031000.	-	-	-
500	400	1	BBN011285011000.	-	-	-
500	400	2	BBN011285021000.	-	-	-
500	400	3	BBN011285031000.	-	-	-
750	250	1	BBN011247011000.	-	-	-
750	250	2	BBN011247021000.	-	-	-
750	250	3	BBN011247031000.	-	-	-
750	300	1	BBN011267011000.	-	-	-
750	300	2	BBN011267021000.	-	-	-
750	300	3	BBN011267031000.	-	-	-
750	400	1	BBN011287011000.	-	-	-
750	400	2	BBN011287021000.	-	-	-
750	400	3	BBN011287031000.	-	-	-
900	250	1	BBN011249011000.	-	-	-
900	250	2	BBN011249021000.	-	-	-
900	300	1	BBN011269011000.	-	-	-
900	300	2	BBN011269021000.	-	-	-
900	400	1	BBN011289011000.	-	-	-
900	400	2	BBN011289021000.	-	-	-
1000	250	1	BBN011241011000.	-	-	-
1000	250	2	BBN011241021000.	-	-	-
1000	300	1	BBN011261011000.	-	-	-
1000	300	2	BBN011261021000.	-	-	-
1000	400	1	BBN011281011000.	-	-	-
1000	400	2	BBN011281021000.	-	-	-

LINGO HYLLSYSTEM

DUBBELSIDIGA - LÅG TRÄRYGG - HJULPLATTA - FÖR TOPPHYLLPLAN

Målade och fanerade Lingo hyllsektioner är FSC-certifierade.

H920 mm

Modul mm	Hyllplans- djup mm	Antal sektioner	Art. nr.	Melamin	Målad	Faner
500	250	1	BBN011345011000.	-	-	-
500	250	2	BBN011345021000.	-	-	-
500	250	3	BBN011345031000.	-	-	-
500	300	1	BBN011365011000.	-	-	-
500	300	2	BBN011365021000.	-	-	-
500	300	3	BBN011365031000.	-	-	-
500	400	1	BBN011385011000.	-	-	-
500	400	2	BBN011385021000.	-	-	-
500	400	3	BBN011385031000.	-	-	-
750	250	1	BBN011347011000.	-	-	-
750	250	2	BBN011347021000.	-	-	-
750	250	3	BBN011347031000.	-	-	-
750	300	1	BBN011367011000.	-	-	-
750	300	2	BBN011367021000.	-	-	-
750	300	3	BBN011367031000.	-	-	-
750	400	1	BBN011387011000.	-	-	-
750	400	2	BBN011387021000.	-	-	-
750	400	3	BBN011387031000.	-	-	-
900	250	1	BBN011349011000.	-	-	-
900	250	2	BBN011349021000.	-	-	-
900	300	1	BBN011369011000.	-	-	-
900	300	2	BBN011369021000.	-	-	-
900	400	1	BBN011389011000.	-	-	-
900	400	2	BBN011389021000.	-	-	-
1000	250	1	BBN011341011000.	-	-	-
1000	250	2	BBN011341021000.	-	-	-
1000	300	1	BBN011361011000.	-	-	-
1000	300	2	BBN011361021000.	-	-	-
1000	400	1	BBN011381011000.	-	-	-
1000	400	2	BBN011381021000.	-	-	-

LINGO HYLLSYSTEM

DUBBELSIDIGA - LÅG TRÄRYGG - HJULPLATTA - FÖR TOPPHYLLPLAN

Målade och fänerade Lingo hyllsektioner är FSC-certifierade.

H1220 mm

Modul mm	Hyllplans- djup mm	Antal sektioner	Art. nr.	Melamin	Målad	Fäner
500	250	1	BBN011445011000.	-	-	-
500	250	2	BBN011445021000.	-	-	-
500	250	3	BBN011445031000.	-	-	-
500	300	1	BBN011465011000.	-	-	-
500	300	2	BBN011465021000.	-	-	-
500	300	3	BBN011465031000.	-	-	-
500	400	1	BBN011485011000.	-	-	-
500	400	2	BBN011485021000.	-	-	-
500	400	3	BBN011485031000.	-	-	-
750	250	1	BBN011447011000.	-	-	-
750	250	2	BBN011447021000.	-	-	-
750	250	3	BBN011447031000.	-	-	-
750	300	1	BBN011467011000.	-	-	-
750	300	2	BBN011467021000.	-	-	-
750	300	3	BBN011467031000.	-	-	-
750	400	1	BBN011487011000.	-	-	-
750	400	2	BBN011487021000.	-	-	-
750	400	3	BBN011487031000.	-	-	-
900	250	1	BBN011449011000.	-	-	-
900	250	2	BBN011449021000.	-	-	-
900	300	1	BBN011469011000.	-	-	-
900	300	2	BBN011469021000.	-	-	-
900	400	1	BBN011489011000.	-	-	-
900	400	2	BBN011489021000.	-	-	-
1000	250	1	BBN011441011000.	-	-	-
1000	250	2	BBN011441021000.	-	-	-
1000	300	1	BBN011461011000.	-	-	-
1000	300	2	BBN011461021000.	-	-	-
1000	400	1	BBN011481011000.	-	-	-
1000	400	2	BBN011481021000.	-	-	-

LINGO HYLLSYSTEM

DUBBELSIDIGA - LÅG TRÄRYGG - HJULPLATTA - FÖR TOPPHYLLPLAN

Målade och fanerade Lingo hyllsektioner är FSC-certifierade.

H1520 mm

Modul mm	Hyllplans- djup mm	Antal sektioner	Art. nr.	Melamin	Målad	Faner
500	250	1	BBN011545011000.	-	-	-
500	250	2	BBN011545021000.	-	-	-
500	250	3	BBN011545031000.	-	-	-
500	300	1	BBN011565011000.	-	-	-
500	300	2	BBN011565021000.	-	-	-
500	300	3	BBN011565031000.	-	-	-
500	400	1	BBN011585011000.	-	-	-
500	400	2	BBN011585021000.	-	-	-
500	400	3	BBN011585031000.	-	-	-
750	250	1	BBN011547011000.	-	-	-
750	250	2	BBN011547021000.	-	-	-
750	250	3	BBN011547031000.	-	-	-
750	300	1	BBN011567011000.	-	-	-
750	300	2	BBN011567021000.	-	-	-
750	300	3	BBN011567031000.	-	-	-
750	400	1	BBN011587011000.	-	-	-
750	400	2	BBN011587021000.	-	-	-
750	400	3	BBN011587031000.	-	-	-
900	250	1	BBN011549011000.	-	-	-
900	250	2	BBN011549021000.	-	-	-
900	300	1	BBN011569011000.	-	-	-
900	300	2	BBN011569021000.	-	-	-
900	400	1	BBN011589011000.	-	-	-
900	400	2	BBN011589021000.	-	-	-
1000	250	1	BBN011541011000.	-	-	-
1000	250	2	BBN011541021000.	-	-	-
1000	300	1	BBN011561011000.	-	-	-
1000	300	2	BBN011561021000.	-	-	-
1000	400	1	BBN011581011000.	-	-	-
1000	400	2	BBN011581021000.	-	-	-

LINGO HYLLSYSTEM

BBN011 - KRYSSSTAG - HJULPLATTA - FÖR TOPPHYLLPLAN



LINGO HYLLSYSTEM

BBN011 - KRYSSTAG - HJULPLATTA - FÖR TOPPHYLLPLAN

Hyllsystem med trägavlar, krysstag och hjulplatta. Används tillsammans med topphyllplan.
Ett mellanhyllplan måste skruvas i gavlar vid sektioner högre än 1220 mm.

- Priser baseras på träprisgrupp A (se Tillval sidorna 6-9).
- För topphyllplan, sidan 156 & 174.
- För hyllplan, se sidan 144 & 166.
- För tillbehör, se sidan 186.

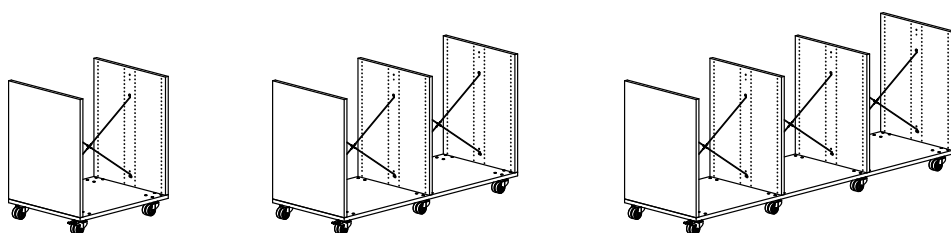

Dubbelsidig H920 mm - 1/2/3 sektioner

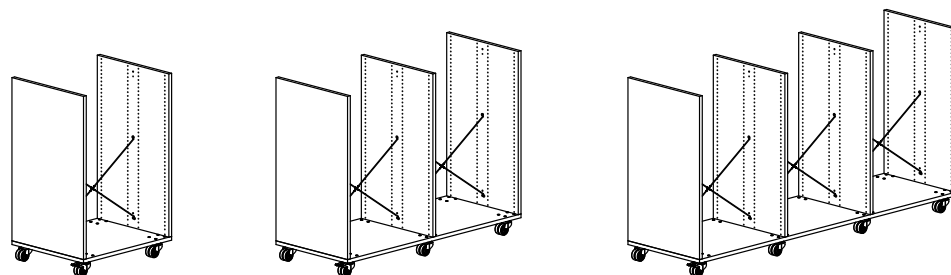

Dubbelsidig H1220 mm - 1/2/3 sektioner

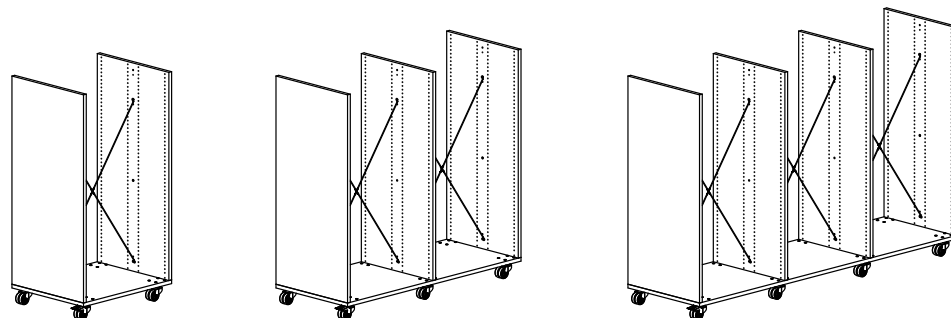

Dubbelsidig H1520 mm - 1/2/3 sektioner

LINGO HYLLSYSTEM

DUBBELSIDIGA - KRYSSTAG - HJULPLATTA - FÖR TOPPHYLLPLAN

Målade och fänerade Lingo hyllsektioner är FSC-certifierade.

H920 mm

Modul mm	Hyllplans- djup mm	Antal sektioner	Art. nr.	Melamin	Målad	Fäner
500	250	1	BBN011345019000.	-	-	-
500	250	2	BBN011345029000.	-	-	-
500	250	3	BBN011345039000.	-	-	-
500	300	1	BBN011365019000.	-	-	-
500	300	2	BBN011365029000.	-	-	-
500	300	3	BBN011365039000.	-	-	-
500	400	1	BBN011385019000.	-	-	-
500	400	2	BBN011385029000.	-	-	-
500	400	3	BBN011385039000.	-	-	-
750	250	1	BBN011347019000.	-	-	-
750	250	2	BBN011347029000.	-	-	-
750	250	3	BBN011347039000.	-	-	-
750	300	1	BBN011367019000.	-	-	-
750	300	2	BBN011367029000.	-	-	-
750	300	3	BBN011367039000.	-	-	-
750	400	1	BBN011387019000.	-	-	-
750	400	2	BBN011387029000.	-	-	-
750	400	3	BBN011387039000.	-	-	-
900	250	1	BBN011349019000.	-	-	-
900	250	2	BBN011349029000.	-	-	-
900	300	1	BBN011369019000.	-	-	-
900	300	2	BBN011369029000.	-	-	-
900	400	1	BBN011389019000.	-	-	-
900	400	2	BBN011389029000.	-	-	-
1000	250	1	BBN011341019000.	-	-	-
1000	250	2	BBN011341029000.	-	-	-
1000	300	1	BBN011361019000.	-	-	-
1000	300	2	BBN011361029000.	-	-	-
1000	400	1	BBN011381019000.	-	-	-
1000	400	2	BBN011381029000.	-	-	-

LINGO HYLLSYSTEM

DUBBELSIDIGA - KRYSSTAG - HJULPLATTA - FÖR TOPPHYLLPLAN

Målade och fanerade Lingo hyllsektioner är FSC-certifierade.

H1220 mm

Modul mm	Hyllplans- djup mm	Antal sektioner	Art. nr.	Melamin	Målad	Faner
500	250	1	BBN011445019000.	-	-	-
500	250	2	BBN011445029000.	-	-	-
500	250	3	BBN011445039000.	-	-	-
500	300	1	BBN011465019000.	-	-	-
500	300	2	BBN011465029000.	-	-	-
500	300	3	BBN011465039000.	-	-	-
500	400	1	BBN011485019000.	-	-	-
500	400	2	BBN011485029000.	-	-	-
500	400	3	BBN011485039000.	-	-	-
750	250	1	BBN011447019000.	-	-	-
750	250	2	BBN011447029000.	-	-	-
750	250	3	BBN011447039000.	-	-	-
750	300	1	BBN011467019000.	-	-	-
750	300	2	BBN011467029000.	-	-	-
750	300	3	BBN011467039000.	-	-	-
750	400	1	BBN011487019000.	-	-	-
750	400	2	BBN011487029000.	-	-	-
750	400	3	BBN011487039000.	-	-	-
900	250	1	BBN011449019000.	-	-	-
900	250	2	BBN011449029000.	-	-	-
900	300	1	BBN011469019000.	-	-	-
900	300	2	BBN011469029000.	-	-	-
900	400	1	BBN011489019000.	-	-	-
900	400	2	BBN011489029000.	-	-	-
1000	250	1	BBN011441019000.	-	-	-
1000	250	2	BBN011441029000.	-	-	-
1000	300	1	BBN011461019000.	-	-	-
1000	300	2	BBN011461029000.	-	-	-
1000	400	1	BBN011481019000.	-	-	-
1000	400	2	BBN011481029000.	-	-	-

LINGO HYLLSYSTEM

DUBBELSIDIGA - KRYSSTAG - HJULPLATTA - FÖR TOPPHYLLPLAN

Målade och fanerade Lingo hyllsektioner är FSC-certifierade.

H1520 mm

Modul mm	Hyllplans- djup mm	Antal sektioner	Art. nr.	Melamin	Målad	Faner
500	250	1	BBN011545019000.	-	-	-
500	250	2	BBN011545029000.	-	-	-
500	250	3	BBN011545039000.	-	-	-
500	300	1	BBN011565019000.	-	-	-
500	300	2	BBN011565029000.	-	-	-
500	300	3	BBN011565039000.	-	-	-
500	400	1	BBN011585019000.	-	-	-
500	400	2	BBN011585029000.	-	-	-
500	400	3	BBN011585039000.	-	-	-
750	250	1	BBN011547019000.	-	-	-
750	250	2	BBN011547029000.	-	-	-
750	250	3	BBN011547039000.	-	-	-
750	300	1	BBN011567019000.	-	-	-
750	300	2	BBN011567029000.	-	-	-
750	300	3	BBN011567039000.	-	-	-
750	400	1	BBN011587019000.	-	-	-
750	400	2	BBN011587029000.	-	-	-
750	400	3	BBN011587039000.	-	-	-
900	250	1	BBN011549019000.	-	-	-
900	250	2	BBN011549029000.	-	-	-
900	300	1	BBN011569019000.	-	-	-
900	300	2	BBN011569029000.	-	-	-
900	400	1	BBN011589019000.	-	-	-
900	400	2	BBN011589029000.	-	-	-
1000	250	1	BBN011541019000.	-	-	-
1000	250	2	BBN011541029000.	-	-	-
1000	300	1	BBN011561019000.	-	-	-
1000	300	2	BBN011561029000.	-	-	-
1000	400	1	BBN011581019000.	-	-	-
1000	400	2	BBN011581029000.	-	-	-

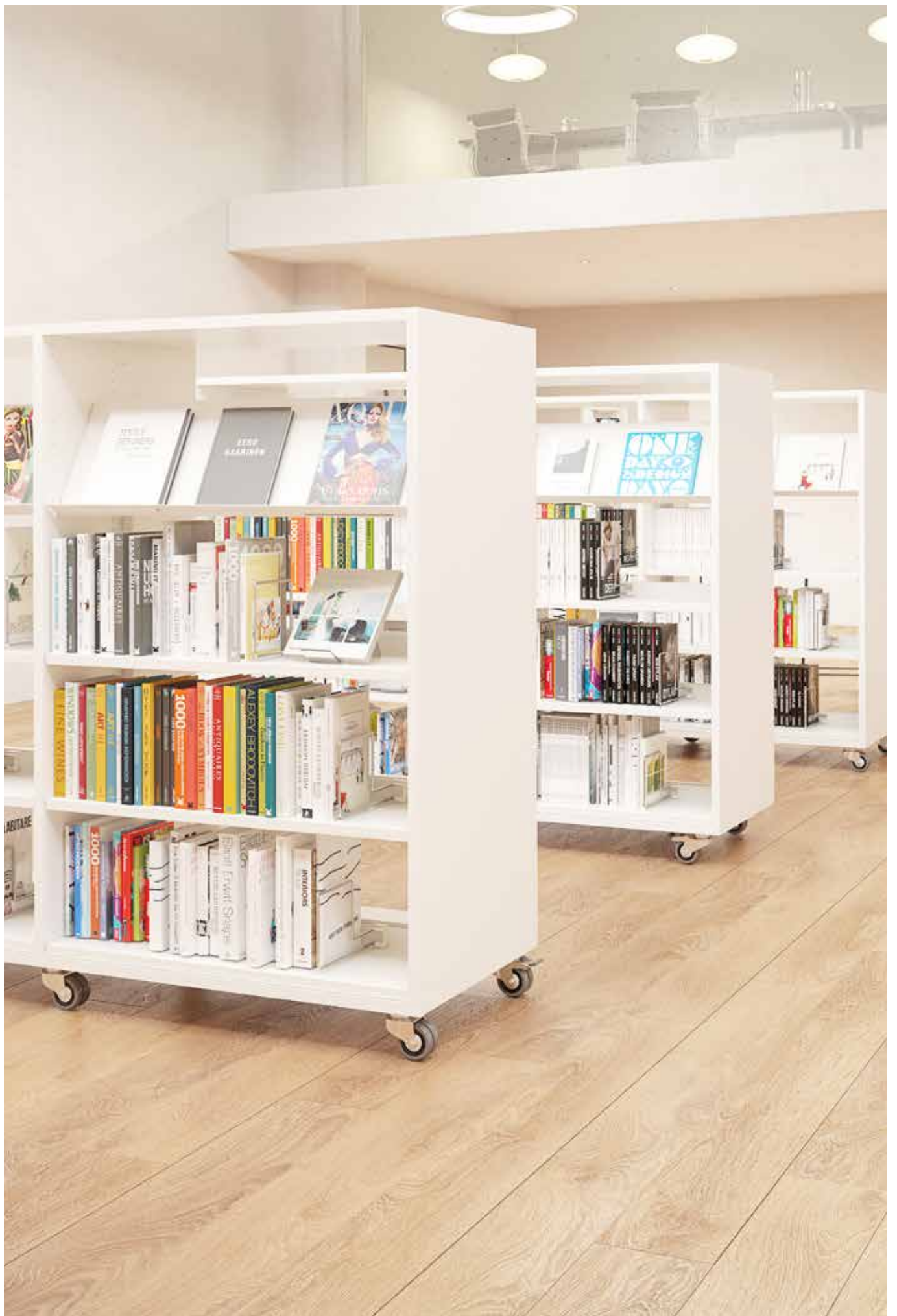

LINGO HYLLSYSTEM

BBN012 - STÅLRAM - HJULPLATTA - MED ÖVERLIGGANDE TRÄTOPPLATTA



LINGO HYLLSYSTEM

BBN012 - STÅLRAM - HJULPLATTA - MED ÖVERLIGGANDE TRÄTOPPLATTA

Hyllsystem med trögavlar, stålram, hjulplatta och överliggande trätopplatta.

- Priser baseras på stålprisgrupp 1 och träprisgrupp A (se Tillval sidorna 6-9).
- För hyllplan, se sidan 144 & 166.
- För tillbehör, se sidan 186.

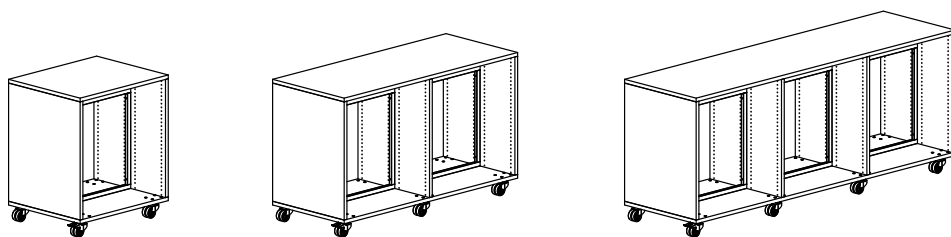

Dubbelsidig H920 mm - 1/2/3 sektioner

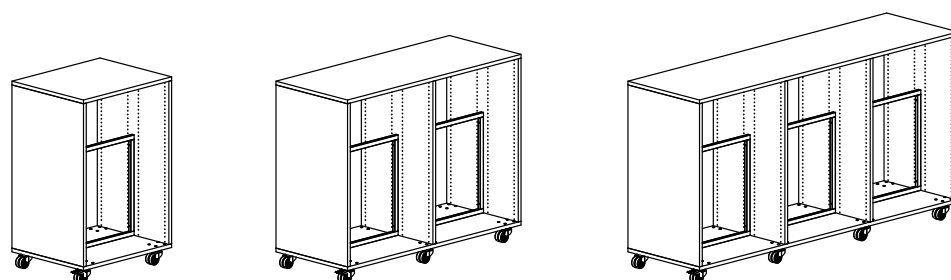

Dubbelsidig H1220 mm - 1/2/3 sektioner

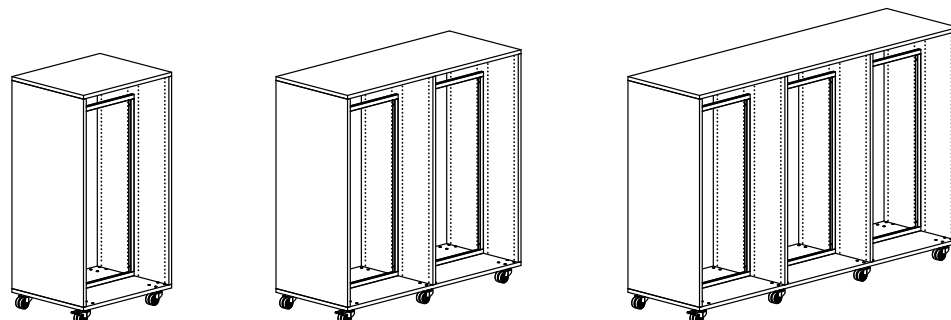

Dubbelsidig H1520 mm - 1/2/3 sektioner

LINGO HYLLSYSTEM

DUBBELSIDIGA - STÅLRAM - HJULPLATTA - MED ÖVERLIGGANDE TRÄTOPPLATTA

Målade och fanerade Lingo hyllsektioner är FSC-certifierade.

H920 mm

Modul mm	Hyllplans- djup mm	Antal sektioner	Art. nr.	Melamin	Målad	Faner
500	250	1	BBN012345016100.	-	-	-
500	250	2	BBN012345026100.	-	-	-
500	250	3	BBN012345036100.	-	-	-
500	300	1	BBN012365016100.	-	-	-
500	300	2	BBN012365026100.	-	-	-
500	300	3	BBN012365036100.	-	-	-
500	400	1	BBN012385016100.	-	-	-
500	400	2	BBN012385026100.	-	-	-
500	400	3	BBN012385036100.	-	-	-
750	250	1	BBN012347016100.	-	-	-
750	250	2	BBN012347026100.	-	-	-
750	250	3	BBN012347036100.	-	-	-
750	300	1	BBN012367016100.	-	-	-
750	300	2	BBN012367026100.	-	-	-
750	300	3	BBN012367036100.	-	-	-
750	400	1	BBN012387016100.	-	-	-
750	400	2	BBN012387026100.	-	-	-
750	400	3	BBN012387036100.	-	-	-
900	250	1	BBN012349016100.	-	-	-
900	250	2	BBN012349026100.	-	-	-
900	300	1	BBN012369016100.	-	-	-
900	300	2	BBN012369026100.	-	-	-
900	400	1	BBN012389016100.	-	-	-
900	400	2	BBN012389026100.	-	-	-
1000	250	1	BBN012341016100.	-	-	-
1000	250	2	BBN012341026100.	-	-	-
1000	300	1	BBN012361016100.	-	-	-
1000	300	2	BBN012361026100.	-	-	-
1000	400	1	BBN012381016100.	-	-	-
1000	400	2	BBN012381026100.	-	-	-

LINGO HYLLSYSTEM

DUBBELSIDIGA - STÅLRAM - HJULPLATTA - MED ÖVERLIGGANDE TRÄTOPPLATTA

Målade och fanerade Lingo hyllsektioner är FSC-certifierade.

H1220 mm

Modul mm	Hyllplans- djup mm	Antal sektioner	Art. nr.	Melamin	Målad	Faner
500	250	1	BBN012445016100.	-	-	-
500	250	2	BBN012445026100.	-	-	-
500	250	3	BBN012445036100.	-	-	-
500	300	1	BBN012465016100.	-	-	-
500	300	2	BBN012465026100.	-	-	-
500	300	3	BBN012465036100.	-	-	-
500	400	1	BBN012485016100.	-	-	-
500	400	2	BBN012485026100.	-	-	-
500	400	3	BBN012485036100.	-	-	-
750	250	1	BBN012447016100.	-	-	-
750	250	2	BBN012447026100.	-	-	-
750	250	3	BBN012447036100.	-	-	-
750	300	1	BBN012467016100.	-	-	-
750	300	2	BBN012467026100.	-	-	-
750	300	3	BBN012467036100.	-	-	-
750	400	1	BBN012487016100.	-	-	-
750	400	2	BBN012487026100.	-	-	-
750	400	3	BBN012487036100.	-	-	-
900	250	1	BBN012449016100.	-	-	-
900	250	2	BBN012449026100.	-	-	-
900	300	1	BBN012469016100.	-	-	-
900	300	2	BBN012469026100.	-	-	-
900	400	1	BBN012489016100.	-	-	-
900	400	2	BBN012489026100.	-	-	-
1000	250	1	BBN012441016100.	-	-	-
1000	250	2	BBN012441026100.	-	-	-
1000	300	1	BBN012461016100.	-	-	-
1000	300	2	BBN012461026100.	-	-	-
1000	400	1	BBN012481016100.	-	-	-
1000	400	2	BBN012481026100.	-	-	-

LINGO HYLLSYSTEM

DUBBELSIDIGA - STÅLRAM - HJULPLATTA - MED ÖVERLIGGANDE TRÄTOPPLATTA

Målade och fanerade Lingo hyllsektioner är FSC-certifierade.

H1520 mm

Modul mm	Hyllplans- djup mm	Antal sektioner	Art. nr.	Melamin	Målad	Faner
500	250	1	BBN012545016100.	-	-	-
500	250	2	BBN012545026100.	-	-	-
500	250	3	BBN012545036100.	-	-	-
500	300	1	BBN012565016100.	-	-	-
500	300	2	BBN012565026100.	-	-	-
500	300	3	BBN012565036100.	-	-	-
500	400	1	BBN012585016100.	-	-	-
500	400	2	BBN012585026100.	-	-	-
500	400	3	BBN012585036100.	-	-	-
750	250	1	BBN012547016100.	-	-	-
750	250	2	BBN012547026100.	-	-	-
750	250	3	BBN012547036100.	-	-	-
750	300	1	BBN012567016100.	-	-	-
750	300	2	BBN012567026100.	-	-	-
750	300	3	BBN012567036100.	-	-	-
750	400	1	BBN012587016100.	-	-	-
750	400	2	BBN012587026100.	-	-	-
750	400	3	BBN012587036100.	-	-	-
900	250	1	BBN012549016100.	-	-	-
900	250	2	BBN012549026100.	-	-	-
900	300	1	BBN012569016100.	-	-	-
900	300	2	BBN012569026100.	-	-	-
900	400	1	BBN012589016100.	-	-	-
900	400	2	BBN012589026100.	-	-	-
1000	250	1	BBN012541016100.	-	-	-
1000	250	2	BBN012541026100.	-	-	-
1000	300	1	BBN012561016100.	-	-	-
1000	300	2	BBN012561026100.	-	-	-
1000	400	1	BBN012581016100.	-	-	-
1000	400	2	BBN012581026100.	-	-	-



LINGO HYLLSYSTEM

BBN012 - TRÄRYGG - HJULPLATTA - MED ÖVERLIGGANDE TRÄTOPPLATTA



LINGO HYLLSYSTEM

BBN012 - TRÄRYGG - HJULPLATTA - MED ÖVERLIGGANDE TRÄTOPPLATTA

Hyllsystem med trägavlar, trärygg, hjulplatta och överliggande trätopplatta.

- Priser baseras på träprisgrupp A (se Tillval sidorna 6-9).
- För hyllplan, se sidan 144 & 166.
- För tillbehör, se sidan 186.

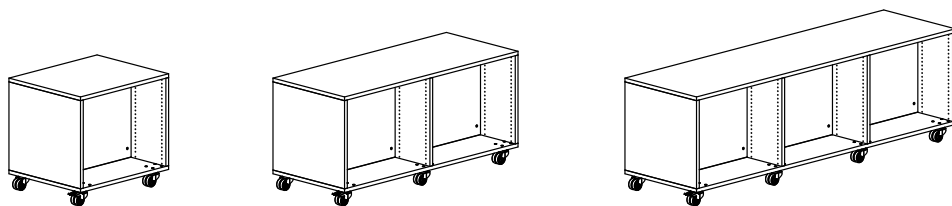

Dubbelsidig H720 mm - 1/2/3 sektioner

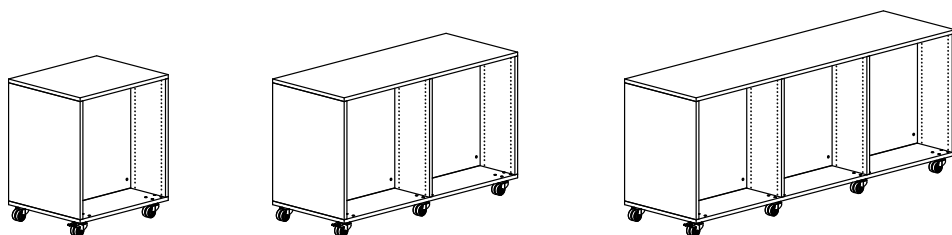

Dubbelsidig H920 mm - 1/2/3 sektioner

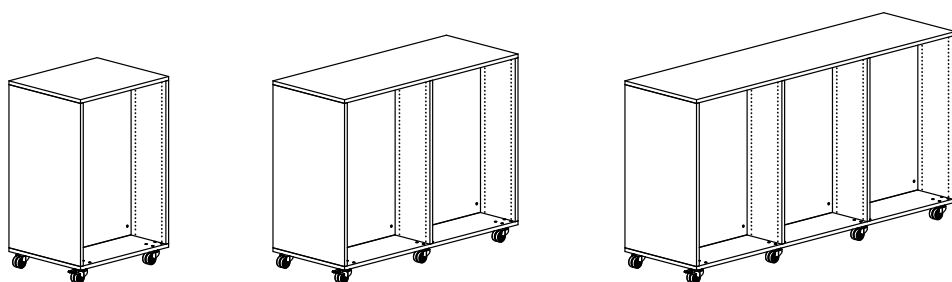

Dubbelsidig H1220 mm - 1/2/3 sektioner

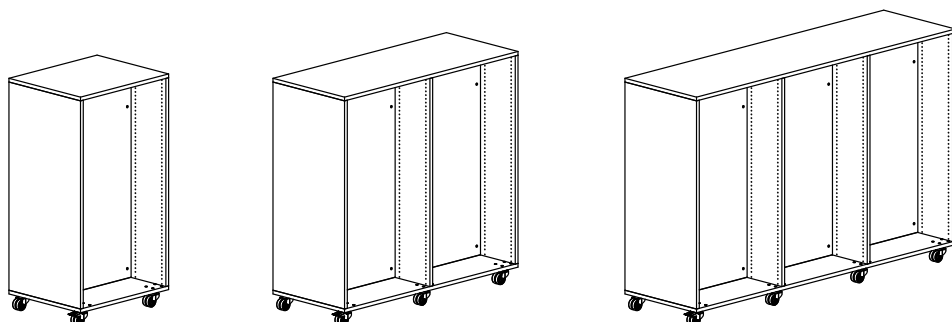

Dubbelsidig H1520 mm - 1/2/3 sektioner

LINGO HYLLSYSTEM

DUBBELSIDIGA - TRÄRYGG - HJULPLATTA - MED ÖVERLIGGANDE TRÄTOPPLATTA

Målade och fanerade Lingo hyllsektioner är FSC-certifierade.

H720 mm

Modul mm	Hyllplans- djup mm	Antal sektioner	Art. nr.	Melamin	Målad	Faner
500	250	1	BBN012245012100.	-	-	-
500	250	2	BBN012245022100.	-	-	-
500	250	3	BBN012245032100.	-	-	-
500	300	1	BBN012265012100.	-	-	-
500	300	2	BBN012265022100.	-	-	-
500	300	3	BBN012265032100.	-	-	-
500	400	1	BBN012285012100.	-	-	-
500	400	2	BBN012285022100.	-	-	-
500	400	3	BBN012285032100.	-	-	-
750	250	1	BBN012247012100.	-	-	-
750	250	2	BBN012247022100.	-	-	-
750	250	3	BBN012247032100.	-	-	-
750	300	1	BBN012267012100.	-	-	-
750	300	2	BBN012267022100.	-	-	-
750	300	3	BBN012267032100.	-	-	-
750	400	1	BBN012287012100.	-	-	-
750	400	2	BBN012287022100.	-	-	-
750	400	3	BBN012287032100.	-	-	-
900	250	1	BBN012249012100.	-	-	-
900	250	2	BBN012249022100.	-	-	-
900	300	1	BBN012269012100.	-	-	-
900	300	2	BBN012269022100.	-	-	-
900	400	1	BBN012289012100.	-	-	-
900	400	2	BBN012289022100.	-	-	-
1000	250	1	BBN012241012100.	-	-	-
1000	250	2	BBN012241022100.	-	-	-
1000	300	1	BBN012261012100.	-	-	-
1000	300	2	BBN012261022100.	-	-	-
1000	400	1	BBN012281012100.	-	-	-
1000	400	2	BBN012281022100.	-	-	-

LINGO HYLLSYSTEM

DUBBELSIDIGA - TRÄRYGG - HJULPLATTA - MED ÖVERLIGGANDE TRÄTOPPLATTA

Målade och fanerade Lingo hyllsektioner är FSC-certifierade.

H920 mm

Modul mm	Hyllplans- djup mm	Antal sektioner	Art. nr.	Melamin	Målad	Faner
500	250	1	BBN012345012100.	-	-	-
500	250	2	BBN012345022100.	-	-	-
500	250	3	BBN012345032100.	-	-	-
500	300	1	BBN012365012100.	-	-	-
500	300	2	BBN012365022100.	-	-	-
500	300	3	BBN012365032100.	-	-	-
500	400	1	BBN012385012100.	-	-	-
500	400	2	BBN012385022100.	-	-	-
500	400	3	BBN012385032100.	-	-	-
750	250	1	BBN012347012100.	-	-	-
750	250	2	BBN012347022100.	-	-	-
750	250	3	BBN012347032100.	-	-	-
750	300	1	BBN012367012100.	-	-	-
750	300	2	BBN012367022100.	-	-	-
750	300	3	BBN012367032100.	-	-	-
750	400	1	BBN012387012100.	-	-	-
750	400	2	BBN012387022100.	-	-	-
750	400	3	BBN012387032100.	-	-	-
900	250	1	BBN012349012100.	-	-	-
900	250	2	BBN012349022100.	-	-	-
900	300	1	BBN012369012100.	-	-	-
900	300	2	BBN012369022100.	-	-	-
900	400	1	BBN012389012100.	-	-	-
900	400	2	BBN012389022100.	-	-	-
1000	250	1	BBN012341012100.	-	-	-
1000	250	2	BBN012341022100.	-	-	-
1000	300	1	BBN012361012100.	-	-	-
1000	300	2	BBN012361022100.	-	-	-
1000	400	1	BBN012381012100.	-	-	-
1000	400	2	BBN012381022100.	-	-	-

LINGO HYLLSYSTEM

DUBBELSIDIGA - TRÄRYGG - HJULPLATTA - MED ÖVERLIGGANDE TRÄTOPPLATTA

Målade och fänerade Lingo hyllsektioner är FSC-certifierade.

H1220 mm

Modul mm	Hyllplans- djup mm	Antal sektioner	Art. nr.	Melamin	Målad	Fäner
500	250	1	BBN012445012100.	-	-	-
500	250	2	BBN012445022100.	-	-	-
500	250	3	BBN012445032100.	-	-	-
500	300	1	BBN012465012100.	-	-	-
500	300	2	BBN012465022100.	-	-	-
500	300	3	BBN012465032100.	-	-	-
500	400	1	BBN012485012100.	-	-	-
500	400	2	BBN012485022100.	-	-	-
500	400	3	BBN012485032100.	-	-	-
750	250	1	BBN012447012100.	-	-	-
750	250	2	BBN012447022100.	-	-	-
750	250	3	BBN012447032100.	-	-	-
750	300	1	BBN012467012100.	-	-	-
750	300	2	BBN012467022100.	-	-	-
750	300	3	BBN012467032100.	-	-	-
750	400	1	BBN012487012100.	-	-	-
750	400	2	BBN012487022100.	-	-	-
750	400	3	BBN012487032100.	-	-	-
900	250	1	BBN012449012100.	-	-	-
900	250	2	BBN012449022100.	-	-	-
900	300	1	BBN012469012100.	-	-	-
900	300	2	BBN012469022100.	-	-	-
900	400	1	BBN012489012100.	-	-	-
900	400	2	BBN012489022100.	-	-	-
1000	250	1	BBN012441012100.	-	-	-
1000	250	2	BBN012441022100.	-	-	-
1000	300	1	BBN012461012100.	-	-	-
1000	300	2	BBN012461022100.	-	-	-
1000	400	1	BBN012481012100.	-	-	-
1000	400	2	BBN012481022100.	-	-	-

LINGO HYLLSYSTEM

DUBBELSIDIGA - TRÄRYGG - HJULPLATTA - MED ÖVERLIGGANDE TRÄTOPPLATTA

Målade och fanerade Lingo hyllsektioner är FSC-certifierade.

H1520 mm

Modul mm	Hyllplans- djup mm	Antal sektioner	Art. nr.	Melamin	Målad	Faner
500	250	1	BBN012545012100.	-	-	-
500	250	2	BBN012545022100.	-	-	-
500	250	3	BBN012545032100.	-	-	-
500	300	1	BBN012565012100.	-	-	-
500	300	2	BBN012565022100.	-	-	-
500	300	3	BBN012565032100.	-	-	-
500	400	1	BBN012585012100.	-	-	-
500	400	2	BBN012585022100.	-	-	-
500	400	3	BBN012585032100.	-	-	-
750	250	1	BBN012547012100.	-	-	-
750	250	2	BBN012547022100.	-	-	-
750	250	3	BBN012547032100.	-	-	-
750	300	1	BBN012567012100.	-	-	-
750	300	2	BBN012567022100.	-	-	-
750	300	3	BBN012567032100.	-	-	-
750	400	1	BBN012587012100.	-	-	-
750	400	2	BBN012587022100.	-	-	-
750	400	3	BBN012587032100.	-	-	-
900	250	1	BBN012549012100.	-	-	-
900	250	2	BBN012549022100.	-	-	-
900	300	1	BBN012569012100.	-	-	-
900	300	2	BBN012569022100.	-	-	-
900	400	1	BBN012589012100.	-	-	-
900	400	2	BBN012589022100.	-	-	-
1000	250	1	BBN012541012100.	-	-	-
1000	250	2	BBN012541022100.	-	-	-
1000	300	1	BBN012561012100.	-	-	-
1000	300	2	BBN012561022100.	-	-	-
1000	400	1	BBN012581012100.	-	-	-
1000	400	2	BBN012581022100.	-	-	-

LINGO HYLLSYSTEM

BBN012 - KRYSSSTAG - HJULPLATTA - MED ÖVERLIGGANDE TRÄTOPPLATTA



LINGO HYLLSYSTEM

BBN012 - KRYSSTAG - HJULPLATTA - MED ÖVERLIGGANDE TRÄTOPPLATTA

Hyllsystem med trägavlar, krysstag, hjulplatta och överliggande trätopplatta.
Ett mellanhyllplan måste skruvas i gavel vid höjd 1520 mm.

- Priser baseras på träprisgrupp A (se Tillval sidorna 6-9).
- För topphyllplan, sidan 156 & 174.
- För hyllplan, se sidan 144 & 166.
- För tillbehör, se sidan 186.

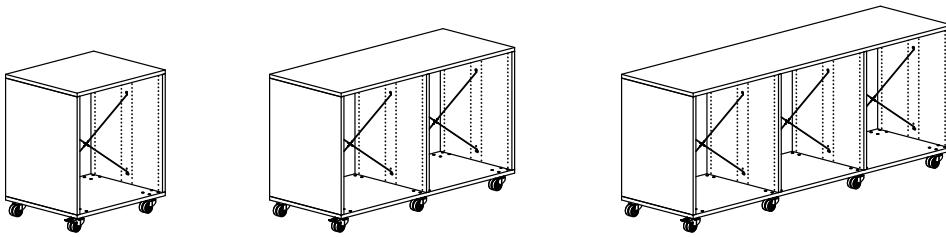

Dubbelsidig H920 mm - 1/2/3 sektioner

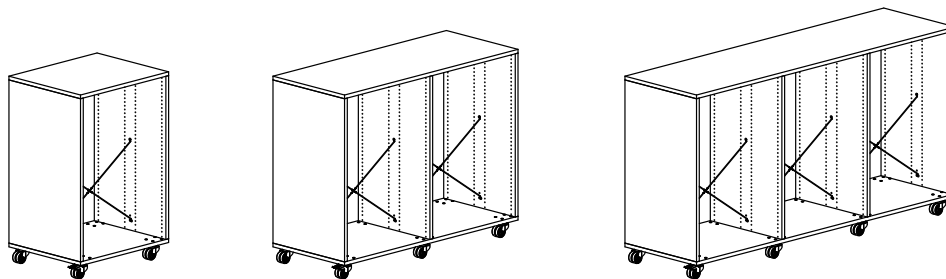

Dubbelsidig H1220 mm - 1/2/3 sektioner

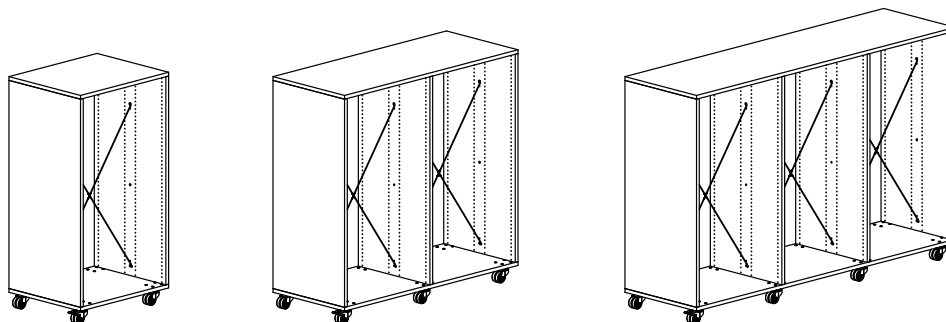

Dubbelsidig H1520 mm - 1/2/3 sektioner

LINGO HYLLSYSTEM

DUBBELSIDIGA - KRYSSTAG - HJULPLATTA - MED ÖVERLIGGANDE TRÄTOPPLATTA

Målade och fänerade Lingo hyllsektioner är FSC-certifierade.

H920 mm

Modul mm	Hyllplans- djup mm	Antal sektioner	Art. nr.	Melamin	Målad	Fäner
500	250	1	BBN0123450191006	-	-	-
500	250	2	BBN0123450291006	-	-	-
500	250	3	BBN0123450391006	-	-	-
500	300	1	BBN0123650191006	-	-	-
500	300	2	BBN0123650291006	-	-	-
500	300	3	BBN0123650391006	-	-	-
500	400	1	BBN0123850191006	-	-	-
500	400	2	BBN0123850291006	-	-	-
500	400	3	BBN0123850391006	-	-	-
750	250	1	BBN0123470191006	-	-	-
750	250	2	BBN0123470291006	-	-	-
750	250	3	BBN0123470391006	-	-	-
750	300	1	BBN0123670191006	-	-	-
750	300	2	BBN0123670291006	-	-	-
750	300	3	BBN0123670391006	-	-	-
750	400	1	BBN0123870191006	-	-	-
750	400	2	BBN0123870291006	-	-	-
750	400	3	BBN0123870391006	-	-	-
900	250	1	BBN0123490191006	-	-	-
900	250	2	BBN0123490291006	-	-	-
900	300	1	BBN0123690191006	-	-	-
900	300	2	BBN0123690291006	-	-	-
900	400	1	BBN0123890191006	-	-	-
900	400	2	BBN0123890291006	-	-	-
1000	250	1	BBN0123410191006	-	-	-
1000	250	2	BBN0123410291006	-	-	-
1000	300	1	BBN0123610191006	-	-	-
1000	300	2	BBN0123610291006	-	-	-
1000	400	1	BBN0123810191006	-	-	-
1000	400	2	BBN0123810291006	-	-	-

LINGO HYLLSYSTEM

DUBBELSIDIGA - KRYSSTAG - HJULPLATTA - MED ÖVERLIGGANDE TRÄTOPPLATTA

Målade och fanerade Lingo hyllsektioner är FSC-certifierade.

H1220 mm

Modul mm	Hyllplans- djup mm	Antal sektioner	Art. nr.	Melamin	Målad	Faner
500	250	1	BBN0124450191006	-	-	-
500	250	2	BBN0124450291006	-	-	-
500	250	3	BBN0124450391006	-	-	-
500	300	1	BBN0124650191006	-	-	-
500	300	2	BBN0124650291006	-	-	-
500	300	3	BBN0124650391006	-	-	-
500	400	1	BBN0124850191006	-	-	-
500	400	2	BBN0124850291006	-	-	-
500	400	3	BBN0124850391006	-	-	-
750	250	1	BBN0124470191006	-	-	-
750	250	2	BBN0124470291006	-	-	-
750	250	3	BBN0124470391006	-	-	-
750	300	1	BBN0124670191006	-	-	-
750	300	2	BBN0124670291006	-	-	-
750	300	3	BBN0124670391006	-	-	-
750	400	1	BBN0124870191006	-	-	-
750	400	2	BBN0124870291006	-	-	-
750	400	3	BBN0124870391006	-	-	-
900	250	1	BBN0124490191006	-	-	-
900	250	2	BBN0124490291006	-	-	-
900	300	1	BBN0124690191006	-	-	-
900	300	2	BBN0124690291006	-	-	-
900	400	1	BBN0124890191006	-	-	-
900	400	2	BBN0124890291006	-	-	-
1000	250	1	BBN0124410191006	-	-	-
1000	250	2	BBN0124410291006	-	-	-
1000	300	1	BBN0124610191006	-	-	-
1000	300	2	BBN0124610291006	-	-	-
1000	400	1	BBN0124810191006	-	-	-
1000	400	2	BBN0124810291006	-	-	-

LINGO HYLLSYSTEM

DUBBELSIDIGA - KRYSSTAG - HJULPLATTA - MED ÖVERLIGGANDE TRÄTOPPLATTA

Målade och fänerade Lingo hyllsektioner är FSC-certifierade.

H1520 mm

Modul mm	Hyllplans- djup mm	Antal sektioner	Art. nr.	Melamin	Målad	Fäner
500	250	1	BBN0125450191006	-	-	-
500	250	2	BBN0125450291006	-	-	-
500	250	3	BBN0125450391006	-	-	-
500	300	1	BBN0125650191006	-	-	-
500	300	2	BBN0125650291006	-	-	-
500	300	3	BBN0125650391006	-	-	-
500	400	1	BBN0125850191006	-	-	-
500	400	2	BBN0125850291006	-	-	-
500	400	3	BBN0125850391006	-	-	-
750	250	1	BBN0125470191006	-	-	-
750	250	2	BBN0125470291006	-	-	-
750	250	3	BBN0125470391006	-	-	-
750	300	1	BBN0125670191006	-	-	-
750	300	2	BBN0125670291006	-	-	-
750	300	3	BBN0125670391006	-	-	-
750	400	1	BBN0125870191006	-	-	-
750	400	2	BBN0125870291006	-	-	-
750	400	3	BBN0125870391006	-	-	-
900	250	1	BBN0125490191006	-	-	-
900	250	2	BBN0125490291006	-	-	-
900	300	1	BBN0125690191006	-	-	-
900	300	2	BBN0125690291006	-	-	-
900	400	1	BBN0125890191006	-	-	-
900	400	2	BBN0125890291006	-	-	-
1000	250	1	BBN0125410191006	-	-	-
1000	250	2	BBN0125410291006	-	-	-
1000	300	1	BBN0125610191006	-	-	-
1000	300	2	BBN0125610291006	-	-	-
1000	400	1	BBN0125810191006	-	-	-
1000	400	2	BBN0125810291006	-	-	-



LINGO SQUARE



LINGO SQUARE

MED SOCKEL

Lingo Square kan användas i olika miljöer för exponering, förvaring och utställning. Toppskivan (finns också i laminat) kan också fungera som arbetsyta, exponering eller spel. Varje konfiguration består av yttergavlar, tråryggar, topp- och bottenkivor, sockel samt beslag. Målade och fänerade Lingo Square är FSC-certifierade. För hyllplan, se fra sidan 144. För tillbehör, se sidan 186.

H920 (939 mm) - för 2 hyllplan

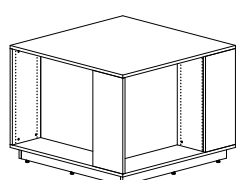

Modul mm	Hyllplans- djup mm	Total bredd mm	Art. nr.	Melamin	Målad	Faner
500	250	811	BBN130352200.	-	-	-
500	300	861	BBN130353200.	-	-	-
750	250	1061	BBN130372200.	-	-	-
750	300	1111	BBN130373200.	-	-	-
900	250	1211	BBN130392200.	-	-	-
900	300	1261	BBN130393200.	-	-	-

H1220 (1239 mm) - för 3 hyllplan

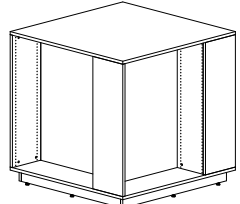

Modul mm	Hyllplans- djup mm	Total bredd mm	Art. nr.	Melamin	Målad	Faner
500	250	811	BBN130452200.	-	-	-
500	300	861	BBN130453200.	-	-	-
750	250	1061	BBN130472200.	-	-	-
750	300	1111	BBN130473200.	-	-	-
900	250	1211	BBN130492200.	-	-	-
900	300	1261	BBN130493200.	-	-	-

H1520 (1539 mm) - för 4 hyllplan

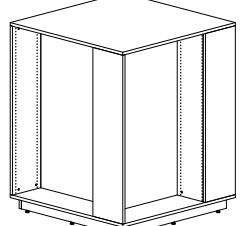

Modul mm	Hyllplans- djup mm	Total bredd mm	Art. nr.	Melamin	Målad	Faner
500	250	811	BBN130552200.	-	-	-
500	300	861	BBN130553200.	-	-	-
750	250	1061	BBN130572200.	-	-	-
750	300	1111	BBN130573200.	-	-	-
900	250	1211	BBN130592200.	-	-	-
900	300	1261	BBN130593200.	-	-	-

H1820 (1839 mm) - för 5 hyllplan

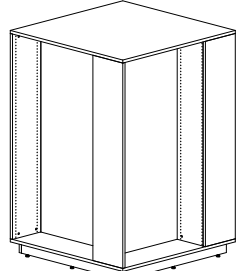

Modul mm	Hyllplans- djup mm	Total bredd mm	Art. nr.	Melamin	Målad	Faner
500	250	811	BBN130652200.	-	-	-
500	300	861	BBN130653200.	-	-	-
750	250	1061	BBN130672200.	-	-	-
750	300	1111	BBN130673200.	-	-	-
900	250	1211	BBN130692200.	-	-	-
900	300	1261	BBN130693200.	-	-	-

LINGO SQUARE



LINGO SQUARE

MED HJUL

Lingo Square kan användas i olika miljöer för exponering, förvaring och utställning. Toppskivan (finns också i laminat) kan också fungera som arbetsyta, exponering eller spel. Varje konfiguration består av yttergavlar, träryggar, topp- och bottenplattor, 8 hjul (Ø75 mm, 2 med broms) samt beslag. Målade och fänerade Lingo Square är FSC-certifierade. För hyllplan, se fra sidan 144. För tillbehör, se fra sidan 186.

H920 (939 mm) - för 2 hyllplan

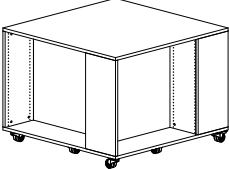

Modul mm	Hyllplans- djup mm	Total bredd mm	Art. nr.	Melamin	Mälad	Faner
500	250	811	BBN130352100.	-	-	-
500	300	861	BBN130353100.	-	-	-
750	250	1061	BBN130372100.	-	-	-
750	300	1111	BBN130373100.	-	-	-
900	250	1211	BBN130392100.	-	-	-
900	300	1261	BBN130393100.	-	-	-

H1220 (1239 mm) - för 3 hyllplan

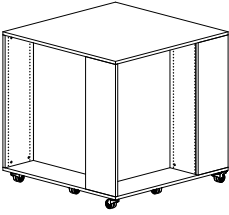

Modul mm	Hyllplans- djup mm	Total bredd mm	Art. nr.	Melamin	Mälad	Faner
500	250	811	BBN130452100.	-	-	-
500	300	861	BBN130453100.	-	-	-
750	250	1061	BBN130472100.	-	-	-
750	300	1111	BBN130473100.	-	-	-
900	250	1211	BBN130492100.	-	-	-
900	300	1261	BBN130493100.	-	-	-

H1520 (1539 mm) - för 4 hyllplan

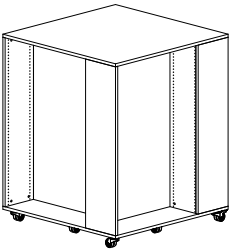

Modul mm	Hyllplans- djup mm	Total bredd mm	Art. nr.	Melamin	Mälad	Faner
500	250	811	BBN130552100.	-	-	-
500	300	861	BBN130553100.	-	-	-
750	250	1061	BBN130572100.	-	-	-
750	300	1111	BBN130573100.	-	-	-
900	250	1211	BBN130592100.	-	-	-
900	300	1261	BBN130593100.	-	-	-

H1820 (1839 mm) - för 5 hyllplan

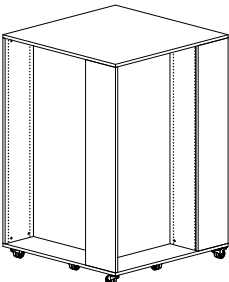

Modul mm	Hyllplans- djup mm	Total bredd mm	Art. nr.	Melamin	Mälad	Faner
500	250	811	BBN130652100.	-	-	-
500	300	861	BBN130653100.	-	-	-
750	250	1061	BBN130672100.	-	-	-
750	300	1111	BBN130673100.	-	-	-
900	250	1211	BBN130692100.	-	-	-
900	300	1261	BBN130693100.	-	-	-



När du sätter samman din hyllkombination finns det många faktorer att ta hänsyn till. Den viktigaste är att du beställer alla delar du behöver. Nedan finner du en checklista över komponenter som du behöver ta ställning till när du bygger din trähylla

HYLLPLAN (sida 144)

Följande faktorer behöver alla övervägas innan du väljer din hylla:

- metall- eller trähyllplan
- hängande eller bakkantsbokstöd
- Maxvikt
- sammansättningsmetod (stålram, trärygg eller krysstag)
- metall-/trätopphyllplan eller överliggande trätopplatta

TILLBEHÖR (sida 186)

Byt ut eller lägg till en funktion till ett hyllplan, såsom en exponeringslåda eller mediaförvaring.

HJUL (sida 207)

Extra komponenter för att addera till hyllans funktion och design:

- hjulram med hjul
- hjulplatta med hjul
- sockel

GAVLAR (sida 210)

Följande faktorer behöver alla övervägas innan du väljer gavel:

- design (slät eller spårad – spårad finns endast för dubbla yttergavlar H1520-2120 mm)
- kapacitet (enkelsidiga/dubbelsidiga)
- höjd (720/920/1220/1520/1820/2120 mm)
- djup (250/300/400 mm)
- stationär eller flyttbar (ställbara fötter/hjulram/hjulplatta)
- topp (vanligt topphyllplan eller överliggande topplatta)

KONSTRUKTIONSDETALJER (sida 224)

Hyllsektioner byggs ihop med hjälp av trågavlar samt ett av följande alternativ:

- stålram
- trärygg
- galvaniserat krysstag

Vilket alternativ du väljer styrs främst av hur du vill designa dina hyllor.

HYLLPLAN

S1 & S2 - METALLHYLLPLAN

Se nedan för en översikt av standardhyllplan av metall:

S1 - METALLHYLLPLAN MED METALLBAKKANT - FÖR BAKKANTSBOKSTÖD

Detaljer:

- Modul 500/750/900/1000 mm
- Djup 250/300/400 mm
- Metallbakkant H47 mm
- Bakkantsbokstöd
- Metallkonsoller
- Maxvikt 80 kg.
- Plana, 45°/60° sneda & 7,5° lutande

Använd med:

- ST1 - metalltopphyllplan
- WT1 - trätopphyllplan
- WO1 - överliggande trätopplatta

Märk:

- Metallhyllplan som placeras längst ned måste alltid fästas med skruvar.
- I hyllor höjd 1820 och 2120 mm med krysstag måste alltid ett hyllplan i mitten fästas med skruv.

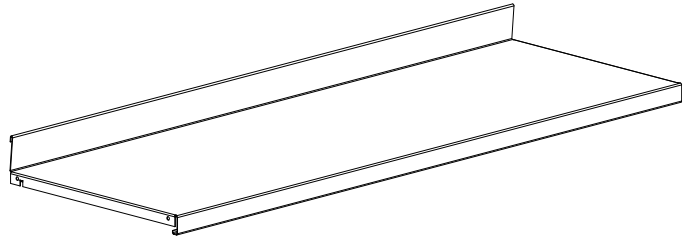

S2 - METALLHYLLPLAN MED AKRYLBAKKANTSLIST - FÖR HÄNGANDE BOKSTÖD

Detaljer:

- Modul 500/750/900/1000 mm
- Djup 250/300/400 mm
- Akrylbakkantslist H17 mm (lös del)
- Hängande bokstöd
- Metallkonsoller
- Maxvikt 80 kg.
- Plana, 45°/60° sneda & 7,5° lutande

Använd med:

- ST2 - metalltopphyllplan
- WT1 - trätopphyllplan
- WO1 - överliggande trätopplatta

Märk:

- Metallhyllplan som placeras längst ned måste alltid fästas med skruvar.
- I hyllor höjd 1820 och 2120 mm med krysstag måste alltid ett mellanhyllplan i mitten fästas med skruv.

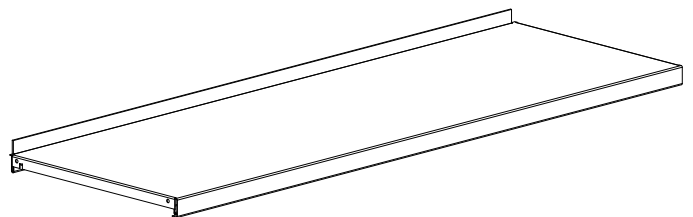

Se nedan för en översikt av standardhyllplan av metall:

S3 - METALLHYLLPLAN MED METALLBAKKANT - FÖR HÄNGANDE BOKSTÖD

Detaljer:

- Modul 500/750/900/1000 mm
- Djup 250/300/400 mm
- Metallbakkant H25 mm
- Hängande bokstöd
- Hylltappar/skruvar
- Maxvikt 80 kg.
- Plana och sneda

Använd med:

- ST3 - metalltopphyllplan
- WT1 - trätopphyllplan
- WO1 - överliggande trätopplatta

Märk:

- Metallhyllplan som placeras längst ned måste alltid fästas med skruvar.
- I hyllor höjd 1820 och 2120 mm med krysstag måste alltid ett mellanhyllplan i mitten fästas med skruv.

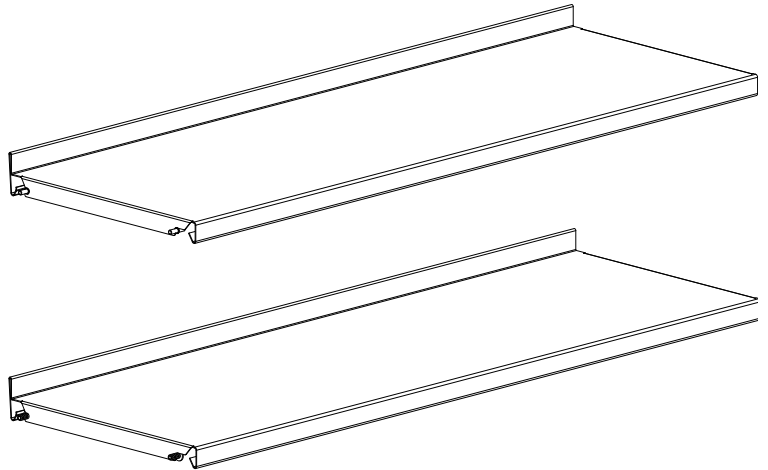

S4 - METALLHYLLPLAN UTAN BAKKANTSLIST - FÖR HÄNGANDE BOKSTÖD

Detaljer:

- Modul 500/750/900/1000 mm
- Djup 250/300/400 mm
- Utan bakkantslist
- Hängande bokstöd
- Hylltappar/skruvar
(använd skruvar vid krysstag H1820 och H2120)
- Maxvikt 80 kg.
- Plana

Använd med:

- ST3 - metalltopphyllplan
- WT1 - trätopphyllplan
- WO1 - överliggande trätopplatta

Märk:

- Metallhyllplan som placeras längst ned måste alltid fästas med skruvar.
- I hyllor höjd 1820 och 2120 mm med krysstag måste alltid ett hyllplan i mitten fästas med skruv.

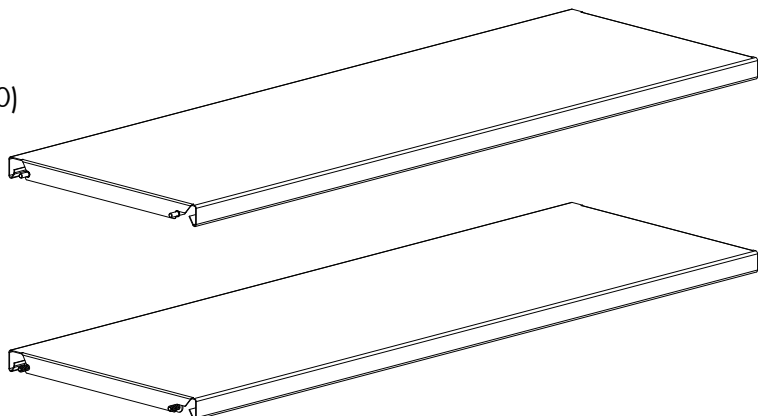

HYLLPLAN

S1 - METALLHYLLPLAN

S1 - Metallhyllplan med metallbakkant och metallkonsoller - för bakkantsbokstöd

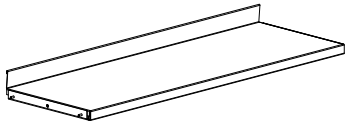
H47 mm metallbakkant.	Modul mm	Hylldjup mm	Art. nr.
	500	250	BBN0901152
	500	300	BBN0901153
	500	400	BBN0901154
	750	250	BBN0901172
	750	300	BBN0901173
	750	400	BBN0901174
	900	250	BBN0901192
	900	300	BBN0901193
	900	400	BBN0901194
	1000	250	BBN0901112
	1000	300	BBN0901113
	1000	400	BBN0901114

S1 - Metallhyllplan med metallframkant och 45°/60° plåtkonsoller

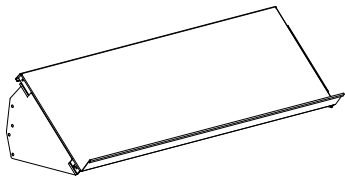
Metallframkant 47 mm.	Modul mm	Hylldjup mm	Art. nr.
	500	250	BBN0901352
	500	300	BBN0901353
	500	400	BBN0901354
	750	250	BBN0901372
	750	300	BBN0901373
	750	400	BBN0901374
	900	250	BBN0901392
	900	300	BBN0901393
	900	400	BBN0901394
	1000	250	BBN0901312
	1000	300	BBN0901313
	1000	400	BBN0901314

S1 - Metallhyllplan med metallbakkant och 7,5° bakåtlutade plåtkonsoller - för bakkantsbokstöd

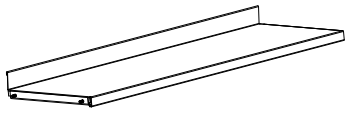
H47 mm metallbakkant.	Modul mm	Hylldjup mm	Art. nr.
	500	250	BBN0901252
	500	300	BBN0901253
	500	400	BBN0901254
	750	250	BBN0901272
	750	300	BBN0901273
	750	400	BBN0901274
	900	250	BBN0901292
	900	300	BBN0901293
	900	400	BBN0901294
	1000	250	BBN0901212
	1000	300	BBN0901213
	1000	400	BBN0901214

S1 - Metallhyllplan med metallbakkant - för bakkantsbokstöd

H47 mm metallbakkant.
Konsoller beställs separat, se
sida 150.

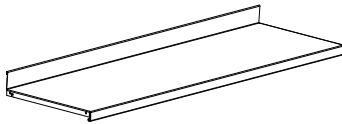

Modul mm	Hylldjup mm	Art. nr.
500	250	B40110525
500	300	B40110535
500	400	B40110545
750	250	B40100127
750	300	B40100137
750	400	B40100147
900	250	B40100129
900	300	B40100139
900	400	B40100149
1000	250	B40100121
1000	300	B40100131
1000	400	B40100141

Bakkantsbokstöd - för S1

Tillverkat av Ø6 mm förkromat
stål. inkl. glidsko i nylon.

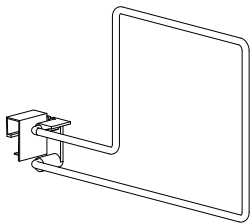

Hylldjup mm	Böcker till vänster/ höger om bokstödet	Art. nr.
250	Vänster	B4011221
300	Vänster	B4011222
250/300	Vänster (hög)	B4011223
250	Höger	B4011224
300	Höger	B4011225

HYLLPLAN

S2 - METALLHYLLPLAN

S2 - Metallhyllplan med akrylbakkantslist och metallkonsoller - för hängande bokstöd

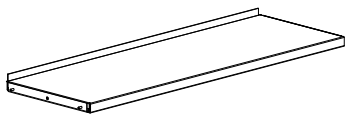
Akrylbakkantslist H17 mm.	Modul mm	Hylldjup mm	Art. nr.
	500	250	BBN0902152
	500	300	BBN0902153
	500	400	BBN0902154
	750	250	BBN0902172
	750	300	BBN0902173
	750	400	BBN0902174
	900	250	BBN0902192
	900	300	BBN0902193
	900	400	BBN0902194
	1000	250	BBN0902112
	1000	300	BBN0902113
	1000	400	BBN0902114

S2 - Metallhyllplan med akrylbakkantslist och 45°/60° plåtkonsoller

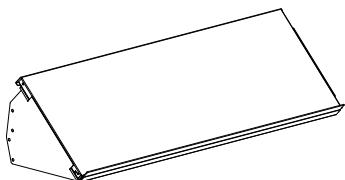
Akrylbakkantslist H17 mm.	Modul mm	Hylldjup mm	Art. nr.
	500	250	BBN0902352
	500	300	BBN0902353
	500	400	BBN0902354
	750	250	BBN0902372
	750	300	BBN0902373
	750	400	BBN0902374
	900	250	BBN0902392
	900	300	BBN0902393
	900	400	BBN0902394
	1000	250	BBN0902312
	1000	300	BBN0902313
	1000	400	BBN0902314

S2 - Metallhyllplan med akrylbakkantslist och 7,5° bakåtlutade plåtkonsoller

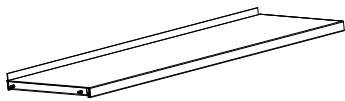
Akrylbakkantslist H17 mm.	Modul mm	Hylldjup mm	Art. nr.
	500	250	BBN0902252
	500	300	BBN0902253
	500	400	BBN0902254
	750	250	BBN0902272
	750	300	BBN0902273
	750	400	BBN0902274
	900	250	BBN0902292
	900	300	BBN0902293
	900	400	BBN0902294
	1000	250	BBN0902212
	1000	300	BBN0902213
	1000	400	BBN0902214

S2 - Metallhyllplan med akrylbakkantslist - för hängande bokstöd

Akrylbakkantslist H17 mm.
Konsoller beställs separat, se
s. 150.

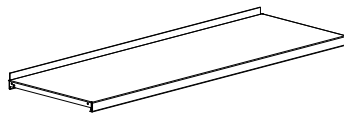

Modul mm	Hylldjup mm	Art. nr.
500	250	B401106251
500	300	B401106351
500	400	B401106451
750	250	B40101327
750	300	B40101337
750	400	B40101347
900	250	B40101329
900	300	B40101339
900	400	B40101349
1000	250	B40101321
1000	300	B40101331
1000	400	B40101341

Hängande bokstöd - för S2

Finns i kromat stål eller standard
metallfärger.

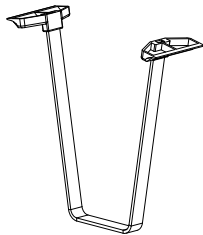

Typ	Höjd mm	Art. nr.
Normal	200	B4011242
Folio	250	B4011245

Akrylbakkantslist - för S2

Reservdel. H40 mm, sticker upp
17 mm ovanför hyllplanet. Ingår
vid beställning av metallhyllplan
med bakkantslist.



Modul	Art. nr.
500	B4010145
750	B4010127
900	B4010129
1000	B4010121

HYLLPLAN

S1 & S2 - KOMPONENTER

Metallkonsol - för S1 & S2

	Hylldjup mm	Art. nr.
	250	BN0842
	300	BN0843
	400	BN0844

45°/60° plåtkonsol - för S1 & S2

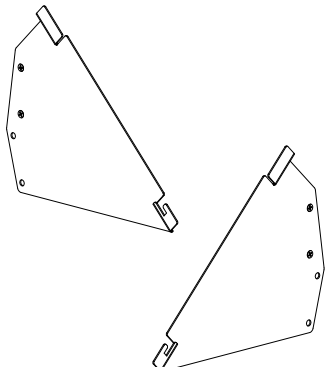
	Hylldjup mm	Typ	Art. nr.
	250	Vänster	BN08828
	250	Höger	BN08829
	300	Vänster	BN08838
	300	Höger	BN08839
	400	Vänster	BN08848
	400	Höger	BN08849

7,5° bakåtlutad plåtkonsol - för S1 & S2

	Hylldjup mm	Art. nr.
	250	BN0862
	300	BN0863
	400	BN0864

HYLLPLAN

S3 - METALLHYLLPLAN

S3 - Metallhyllplan med metallbakkant och hylltappar - för hängande bokstöd

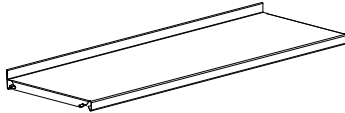
H25 mm metallbakkant. Genom att vända hyllplanet kan det användas som snedhyllplan på befintliga hylltappar och konsol BN066 (se s. 153).	Modul mm	Hylldjup mm	Art. nr.
	500	250	BN0655214
	500	300	BN0655314
	500	400	BN0655414
	750	250	BN0657214
	750	300	BN0657314
	750	400	BN0657414
	900	250	BN0659214
	900	300	BN0659314
	900	400	BN0659414
	1000	250	BN0651214
	1000	300	BN0651314
	1000	400	BN0651414

S3 - Metallhyllplan med metallbakkant, skruvar och distansbrickor - för hängande bokstöd

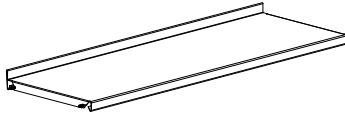
H25 mm metallbakkant.	Modul mm	Hylldjup mm	Art. nr.
	500	250	BN0655215
	500	300	BN0655315
	500	400	BN0655415
	750	250	BN0657215
	750	300	BN0657315
	750	400	BN0657415
	900	250	BN0659215
	900	300	BN0659315
	900	400	BN0659415
	1000	250	BN0651215
	1000	300	BN0651315
	1000	400	BN0651415

S3 - Metallhyllplan med metallbakkant, hylltappar och konsoller för snedhyllplan

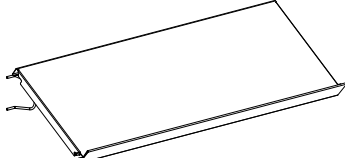
H25 mm metallbakkant.	Modul mm	Hylldjup mm	Art. nr.
	500	250	BBN0903352
	500	300	BBN0903353
	500	400	BBN0903354
	750	250	BBN0903372
	750	300	BBN0903373
	750	400	BBN0903374
	900	250	BBN0903392
	900	300	BBN0903393
	900	400	BBN0903394
	1000	250	BBN0903312
	1000	300	BBN0903313
	1000	400	BBN0903314

Hängande bokstöd - för S3, S4 & ST3

Förkromad ståltråd med okrossbara plastglidskor. Lätt att flytta.

Höjd
mm

Hylldjup
mm

Art. nr.

220

250

B40553032

220

300

B40553033

280

250

B40553062

280

300

B40553063

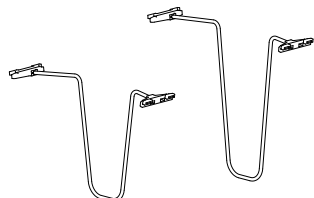

Konsol för snedställning av hyllplan - för S3

Förkromat rundstål. Vinkeln är justerbar men vi rekommenderar 45°. 2 konsoller behövs per hyllplan.

Art. nr.

BN066

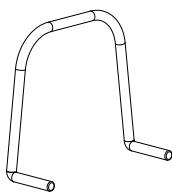

HYLLPLAN

S4 - METALLHYLLPLAN & KOMPONENTER

S4 - Metallhyllplan med hylltappar - för hängande bokstöd

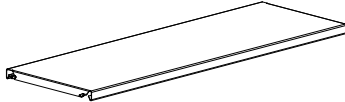
Med hylltappar.	Modul mm	Hylldjup mm	Art. nr.
	500	250	BN0655204
	500	300	BN0655304
	500	400	BN0655404
	750	250	BN0657204
	750	300	BN0657304
	750	400	BN0657404
	900	250	BN0659204
	900	300	BN0659304
	900	400	BN0659404
	1000	250	BN0651204
	1000	300	BN0651304
	1000	400	BN0651404

S4 - Metallhyllplan med skruvar och distansbrickor - för hängande bokstöd

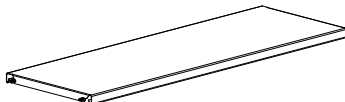
Med skruvar.	Modul mm	Hylldjup mm	Art. nr.
	500	250	BN0655205
	500	300	BN0655305
	500	400	BN0655405
	750	250	BN0657205
	750	300	BN0657305
	750	400	BN0657405
	900	250	BN0659205
	900	300	BN0659305
	900	400	BN0659405
	1000	250	BN0651205
	1000	300	BN0651305
	1000	400	BN0651405

Hängande bokstöd - för S3, S4 & ST3

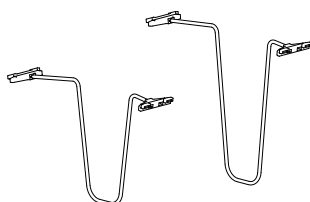
Förkromad ståltråd med okrossbara plastglidskor. Lätt att flytta.	Höjd mm	Hylldjup mm	Art. nr.
	220	250	B40553032
	220	300	B40553033
	280	250	B40553062
	280	300	B40553063

HYLLPLAN

ST1 & ST2 - METALLTOPPHYLLPLAN

Välj mellan topphyllplan av metall eller trä (placerade mellan trögavlarna) och en överliggande trätopplatta (placerad ovanför gavlarna).

ST1 - METALLTOPPHYLLPLAN

Detaljer:

- Modul 500/750/900/1000 mm
- Djup 250/300/400 mm
- Enkelsidiga standarddjup
- Enkelsidiga fulldjup
- Dubbelsidiga
- Med 25/47 mm framkant
- Konsoller och skruvar
- Maxvikt 25 kg.

Använd med:

- S1 - metallhyllplan för bakkantsbokstöd
- WP1/2/5/6 - trögavel för topphyllplan
- WBP1/WBP3 för ST1 enkelsidiga standarddjup
- WBP2/WBP4 för ST1 enkelsidiga fulldjup
- WBP2/WBP4 för ST1 dubbelsidiga

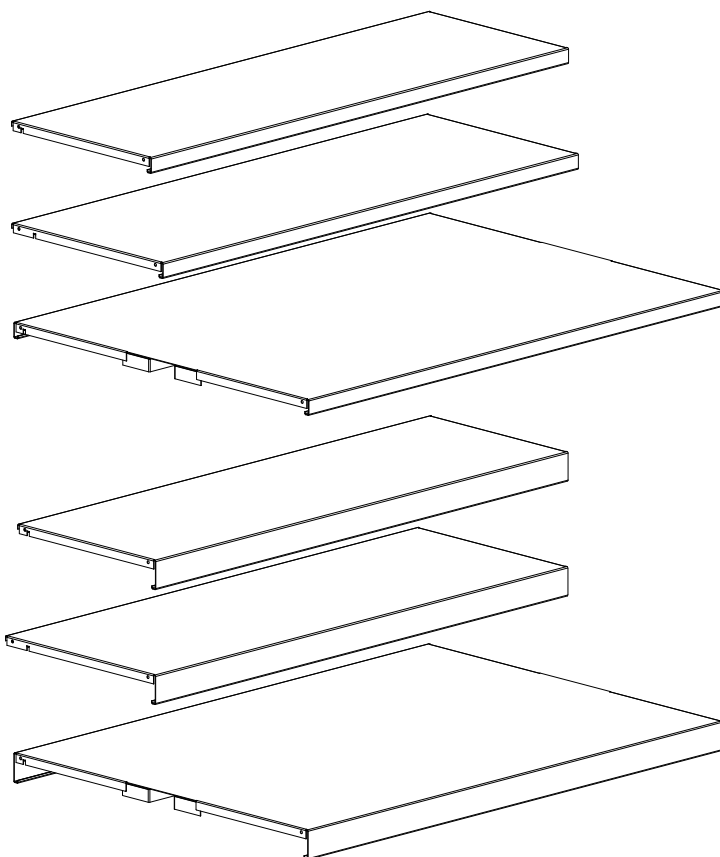

ST2 - METALLTOPPHYLLPLAN

Detaljer:

- Modul 500/750/900/1000 mm
- Djup 250/300/400 mm
- Enkelsidiga
- Med 25 mm framkant
- Konsoller och skruvar
- Hängande bokstöd
- Maxvikt 80 kg

Använd med:

- S2 - metallhyllplan för hängande bokstöd
- WP1/2/5/6 - trögavel för topphyllplan
- WBP1/3 - trärygg för topphyllplan

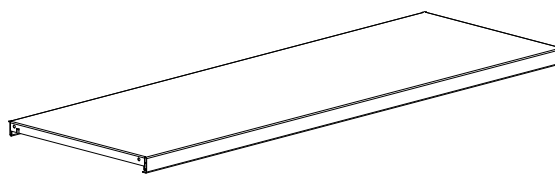

HYLLPLAN

ST3 - METALLTOPPHYLLPLAN

Välj mellan topphyllplan av metall eller trä (placerade mellan trögavlarna) och en överliggande trätoppplatta (placerad ovanför gavlarna).

ST3 - METALLTOPPHYLLPLAN

Detaljer:

- Modul 500/750/900/1000 mm
- Djup 250/300/400 mm
- Enkelsidiga
- Med 25 mm framkant och 50 mm clip-on etikethållare
- Skruvar och distansbrickor
- Hängande bokstöd
- Maxvikt 80 kg.

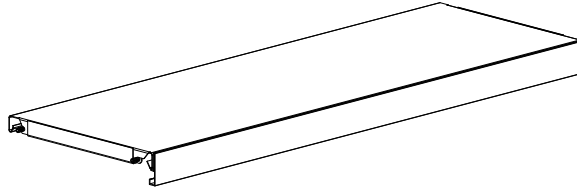

Använd med:

- S3 - metallhyllplan - för hängande bokstöd
- WP1/2/5/6 - trögavel för topphyllplan
- WBP1/3 - trärygg för topphyllplan

HYLLPLAN

ST1 - METALLTOPPHYLLPLAN MED H25 MM FRAMKANT OCH KONSOLER

ST1 - Enkelsidiga metalltopphyllplan med H25 mm framkant och konsoller - standarddjup

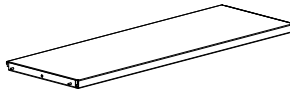
Används med S1.	Modul mm	Hylldjup mm	Art. nr.
	500	250	BBN086152
	500	300	BBN086153
	500	400	BBN086154
	750	250	BBN086172
	750	300	BBN086173
	750	400	BBN086174
	900	250	BBN086192
	900	300	BBN086193
	900	400	BBN086194
	1000	250	BBN086112
	1000	300	BBN086113
	1000	400	BBN086114

ST1 - Enkelsidiga metalltopphyllplan med H25 mm framkant och konsoller - fulldjup

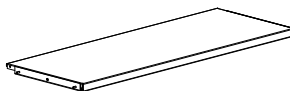
Används med S1. Kun för enkelsidiga hyllsystem.	Modul mm	Hylldjup mm	Art. nr.
	500	250	BBN086352
	500	300	BBN086353
	500	400	BBN086354
	750	250	BBN086372
	750	300	BBN086373
	750	400	BBN086374
	900	250	BBN086392
	900	300	BBN086393
	900	400	BBN086394
	1000	250	BBN086312
	1000	300	BBN086313
	1000	400	BBN086314

ST1 - Dubbelsidiga metalltopphyllplan med H25 mm framkant och konsoller

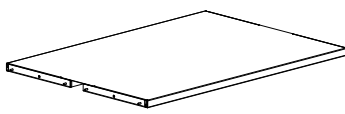
Används med S1.	Modul mm	Hylldjup mm	Art. nr.
	500	250	BBN086552
	500	300	BBN086553
	500	400	BBN086554
	750	250	BBN086572
	750	300	BBN086573
	750	400	BBN086574
	900	250	BBN086592
	900	300	BBN086593
	900	400	BBN086594
	1000	250	BBN086512
	1000	300	BBN086513
	1000	400	BBN086514

ST1 - Enkelsidiga metalltopphyllplan med H25 mm framkant - standarddjup

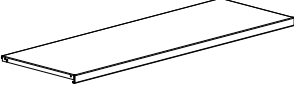
Konsoller beställs separat. Används med S1.	Modul mm	Hylldjup mm	Art. nr.
	500	250	BN080522518
	500	300	BN080532518
	500	400	BN080542518
	750	250	BN080722518
	750	300	BN080732518
	750	400	BN080742518
	900	250	BN080922518
	900	300	BN080932518
	900	400	BN080942518
	1000	250	BN080122518
	1000	300	BN080132518
	1000	400	BN080142518

ST1 - Enkelsidiga metalltopphyllplan med H25 mm framkant - fulldjup

Konsoller beställs separat. Används med S1. Kun för enkelsidiga hyllsystem.	Modul mm	Hylldjup mm	Art. nr.
	500	250	BN080522519
	500	300	BN080532519
	500	400	BN080542519
	750	250	BN080722519
	750	300	BN080732519
	750	400	BN080742519
	900	250	BN080922519
	900	300	BN080932519
	900	400	BN080942519
	1000	250	BN080122519
	1000	300	BN080132519
	1000	400	BN080142519

ST1 - Dubbelsidiga metalltopphyllplan med H25 mm framkant

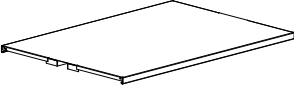
Konsoller beställs separat. Används med S1.	Modul mm	Hylldjup mm	Art. nr.
	500	250	BN080522528
	500	300	BN080532528
	500	400	BN080542528
	750	250	BN080722528
	750	300	BN080732528
	750	400	BN080742528
	900	250	BN080922528
	900	300	BN080932528
	900	400	BN080942528
	1000	250	BN080122528
	1000	300	BN080132528
	1000	400	BN080142528

HYLLPLAN

ST1 - METALLTOPPHYLLPLAN MED H47 MM FRAMKANT OCH KONSOLER

ST1 - Enkelsidiga metalltopphyllplan med H47 mm framkant och konsoller - standarddjup

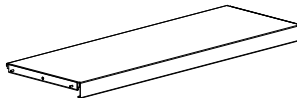
Används med S1.	Modul mm	Hylldjup mm	Art. nr.
	500	250	BBN086252
	500	300	BBN086253
	500	400	BBN086254
	750	250	BBN086272
	750	300	BBN086273
	750	400	BBN086274
	900	250	BBN086292
	900	300	BBN086293
	900	400	BBN086294
	1000	250	BBN086212
	1000	300	BBN086213
	1000	400	BBN086214

ST1 - Enkelsidiga metalltopphyllplan med H47 mm framkant och konsoller - fulldjup

Används med S1. Kun för enkelsidiga hyllsystem.	Modul mm	Hylldjup mm	Art. nr.
	500	250	BBN086452
	500	300	BBN086453
	500	400	BBN086454
	750	250	BBN086472
	750	300	BBN086473
	750	400	BBN086474
	900	250	BBN086492
	900	300	BBN086493
	900	400	BBN086494
	1000	250	BBN086412
	1000	300	BBN086413
	1000	400	BBN086414

ST1 - Dubbelsidiga metalltopphyllplan med H47 mm framkant och konsoller

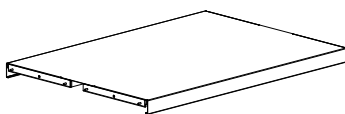
Används med S1.	Modul mm	Hylldjup mm	Art. nr.
	500	250	BBN086652
	500	300	BBN086653
	500	400	BBN086654
	750	250	BBN086672
	750	300	BBN086673
	750	400	BBN086674
	900	250	BBN086692
	900	300	BBN086693
	900	400	BBN086694
	1000	250	BBN086612
	1000	300	BBN086613
	1000	400	BBN086614

ST1 - METALLTOPPHYLLPLAN MED H47 MM FRAMKANT

ST1 - Enkelsidiga metalltopphyllplan med H47 mm framkant - standarddjup

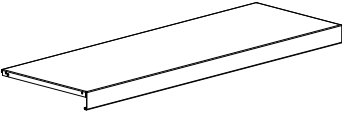
Konsoller beställs separat. Används med S1.	Modul mm	Hylldjup mm	Art. nr.
	500	250	BN080524718
	500	300	BN080534718
	500	400	BN080544718
	750	250	BN080724718
	750	300	BN080734718
	750	400	BN080744718
	900	250	BN080924718
	900	300	BN080934718
	900	400	BN080944718
	1000	250	BN080124718
	1000	300	BN080134718
	1000	400	BN080144718

ST1 - Enkelsidiga metalltopphyllplan med H47 mm framkant - fulldjup

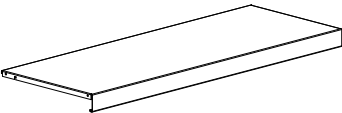
Konsoller beställs separat. Används med S1. Kun för enkelsidiga hyllsystem.	Modul mm	Hylldjup mm	Art. nr.
	500	250	BN080524719
	500	300	BN080534719
	500	400	BN080544719
	750	250	BN080724719
	750	300	BN080734719
	750	400	BN080744719
	900	250	BN080924719
	900	300	BN080934719
	900	400	BN080944719
	1000	250	BN080124719
	1000	300	BN080134719
	1000	400	BN080144719

ST1 - Dubbelsidiga metalltopphyllplan med H47 mm framkant

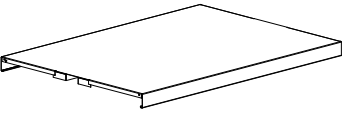
Konsoller beställs separat. Används med S1.	Modul mm	Hylldjup mm	Art. nr.
	500	250	BN080524728
	500	300	BN080534728
	500	400	BN080544728
	750	250	BN080724728
	750	300	BN080734728
	750	400	BN080744728
	900	250	BN080924728
	900	300	BN080934728
	900	400	BN080944728
	1000	250	BN080124728
	1000	300	BN080134728
	1000	400	BN080144728

HYLLPLAN

ST2 - METALLTOPPHYLLPLAN & KOMPONENTER

ST2 - Enkelsidiga metalltopphyllplan med konsoller - standarddjup - för hängande bokstöd

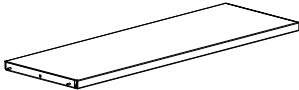
Används med S2.	Modul mm	Hylldjup mm	Art. nr.
	500	250	BBN086752
	500	300	BBN086753
	500	400	BBN086754
	750	250	BBN086772
	750	300	BBN086773
	750	400	BBN086774
	900	250	BBN086792
	900	300	BBN086793
	900	400	BBN086794
	1000	250	BBN086712
	1000	300	BBN086713
	1000	400	BBN086714

ST2 - Enkelsidiga metalltopphyllplan - standarddjup - för hängande bokstöd

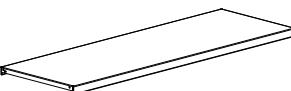
Konsoller beställs separat. Används med S2.	Modul mm	Hylldjup mm	Art. nr.
	500	250	B401106250
	500	300	B401106350
	500	400	B401106450
	750	250	B40101127
	750	300	B40101137
	750	400	B40101147
	900	250	B40101129
	900	300	B40101139
	900	400	B40101149
	1000	250	B40101121
	1000	300	B40101131
	1000	400	B40101141

Hängande bokstöd - för S2 & ST2

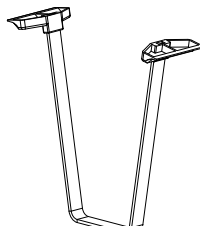
Finns i krom eller standard metallfärger.	Typ	Höjd mm	Art. nr.
	Normal	200	B4011242
	Folio	250	B4011245

Metallkonsol - för ST1 & ST2

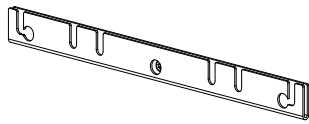

Hylldjup
mm

250
300
400

Art. nr.

BN0842
BN0843
BN0844

U-formad täcklist - för ST1 & ST2

Används för att minimera gapet mellan T1/ST2 i dubbelsidiga hyllor.



Hyllplan

Modul

Art. nr.

ST1 med 25 mm front 500
ST1 med 25 mm front 750
ST1 med 25 mm front 900
ST1 med 25 mm front 1000

BN04015
BN04017
BN04019
BN04011

ST1 med 47 mm front 500
ST1 med 47 mm front 750
ST1 med 47 mm front 900
ST1 med 47 mm front 1000

BN04025
BN04027
BN04029
BN04021

ST2 500
ST2 750
ST2 900
ST2 1000

BN04075
BN04077
BN04079
BN04071

HYLLPLAN

ST3 - METALLTOPPHYLLPLAN MED CLIP-ON ETIKETHÅLLARE & KOMPONENTER

ST3 - Enkelsidiga metalltopphyllplan med skruvar, distansbrickor och clip-on etikethållare - för hängande bokstöd

H50 mm clip-on etikethållare av plast. Används med S3 and S4.

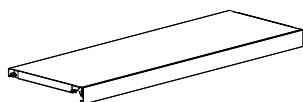

Modul mm	Hylldjup mm	Art. nr.
500	250	BBN08452
500	300	BBN08453
500	400	BBN08454
750	250	BBN08472
750	300	BBN08473
750	400	BBN08474
900	250	BBN08492
900	300	BBN08493
900	400	BBN08494
1000	250	BBN08412
1000	300	BBN08413
1000	400	BBN08414

S4 - Metallhyllplan med skruvar och distansbrickor - för hängande bokstöd

Metallhyllplanen kan användas som metalltopphyllplan.

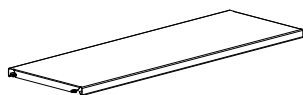

Modul mm	Hylldjup mm	Art. nr.
500	250	BN0655205
500	300	BN0655305
500	400	BN0655405
750	250	BN0657205
750	300	BN0657305
750	400	BN0657405
900	250	BN0659205
900	300	BN0659305
900	400	BN0659405
1000	250	BN0651205
1000	300	BN0651305
1000	400	BN0651405

Hängande bokstöd - för S3, S4 & ST3

Förkromad ståltråd med okrossbara plastglidskor. Lätt att flytta.

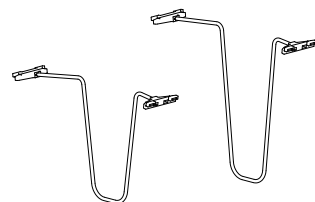

Höjd mm	Hylldjup mm	Art. nr.
220	250	B40553032
220	300	B40553033
280	250	B40553062
280	300	B40553063

HYLLPLAN

W1 & W2 - TRÄHYLLPLAN

Se nedan för en översikt av standardhyllplan av trä:

W1 - TRÄHYLLPLAN MED H47 MM METALLBAKKANT - FÖR BAKKANTSBOKSTÖD

Detaljer:

- Modul 500/750/900 mm
- Djup 250/300/400 mm
- Målad/faner
- Metallbakkant H47 mm för bakkantsbokstöd
- Snapfix/snapfix och skruvar
- Maxvikt 80 kg.
- Lamellträ
- Plana hyllplan

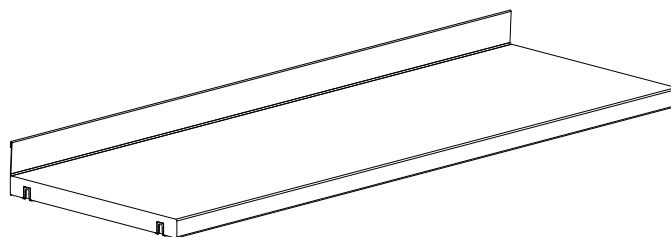

Använd med:

- S1 - metallhyllplan
- ST1 - metalltopphyllplan
- WT1 - trätopyhyllplan
- WO1 - överliggande trätopyplatta

Märk:

- Trähyllplan som placeras längst ned måste alltid fästas med snapfix och skruvar.
- Hyllor H1820 och 2120 med krysstag måste alltid ha ett mellanhyllplan fäst med snapfix och skruvar.

W2 - TRÄHYLLPLAN

Detaljer:

- Modul 500/750/900 mm
- Djup 250/300/400 mm
- Målad/faner
- Utan bakkantslist
- Snapfix/snapfix och skruvar
- Maxvikt 80 kg.
- Lamellträ
- Plana hyllplan

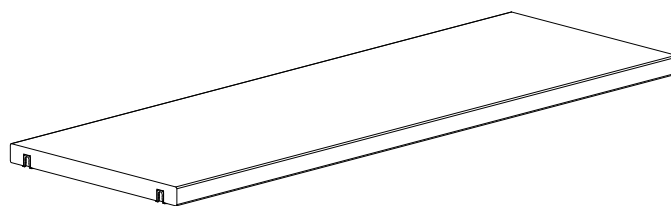

Använd med:

- S2 - metallhyllplan
- ST2 - metalltopphyllplan
- WT1 - trätopyhyllplan
- WO1 - överliggande trätopyplatta

Märk:

- Trähyllplan som placeras längst ned måste alltid fästas med snapfix och skruvar.
- Hyllor H1820 och 2120 med krysstag måste alltid ha ett mellanhyllplan fäst med snapfix och skruvar.

Se nedan för en översikt av standardhyllplan av trä:

W3 - TRÄHYLLPLAN MED H47 MM METALLBAKKANT

Detaljer:

- Modul 500/750/900/1000 mm
- Djup 250/300/400 mm
- Melamin/laminat
- Metallbakkant H47 mm
- Med eller utan spår för clip-on etikethållare
- Snapfix/snapfix och skruvar
- Maxvikt 60 kg.
- Spånplatta/lamellträ
- Plana hyllplan

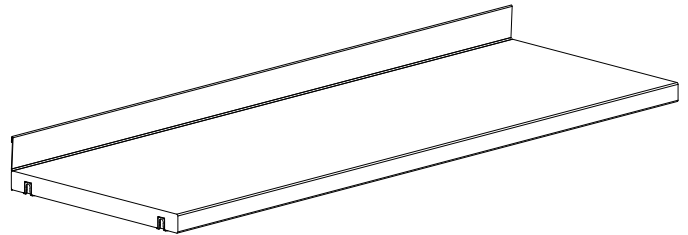

Använd med:

- S3/S4 - metallhyllplan
- ST3 - metalltopphyllplan
- WT1 - trätopyhyllplan
- WO1 - överliggande trätopyplatta

Märk:

- Trähyllplan som placeras längst ned måste alltid fästas med snapfix och skruvar.
- Hyllor H1820 och 2120 med krysstag måste alltid ha ett mellanhyllplan fäst med snapfix och skruvar.

W4 - TRÄHYLLPLAN

Detaljer:

- Modul 500/750/900/1000 mm
- Djup 250/300/400 mm
- Melamin/laminat
- Utan bakkant
- Med eller utan spår för clip-on etikethållare
- Snapfix/snapfix och skruvar
- Maxvikt 60 kg.
- Spånplatta/lamellträ
- Plana hyllplan

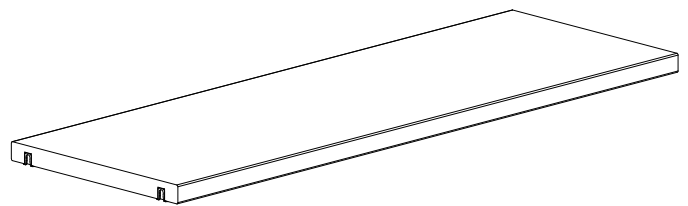

Använd med:

- S3/S4 - metallhyllplan
- ST3 - metalltopphyllplan
- WT1 - trätopyhyllplan
- WO1 - överliggande trätopyplatta

Märk:

- Trähyllplan som placeras längst ned måste alltid fästas med snapfix och skruvar.
- Hyllor H1820 och 2120 med krysstag måste alltid ha ett mellanhyllplan fäst med snapfix och skruvar.

HYLLPLAN

W1 - TRÄHYLLPLAN MED H47 MM METALLBAKKANT OCH KOMPONENTER

Målade och fanerade trähyllplan är FSC-certifierade.

W1 - trähyllplan med metallbakkant och snapfix - för bakkantsbokstöd

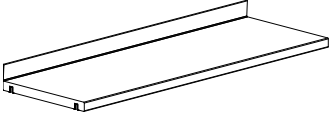
H47 mm metallbakkant. Lamellträ. Med beslag (snapfix).	Modul mm	Hylldjup mm	Art. nr.	Mälad	Faner
	500	250	BN067521.ZZZZZZZZ3	-	-
	500	300	BN067531.ZZZZZZZZ3	-	-
	500	400	BN067541.ZZZZZZZZ3	-	-
	750	250	BN067721.ZZZZZZZZ3	-	-
	750	300	BN067731.ZZZZZZZZ3	-	-
	750	400	BN067741.ZZZZZZZZ3	-	-
	900	250	BN067921.ZZZZZZZZ3	-	-
	900	300	BN067931.ZZZZZZZZ3	-	-
	900	400	BN067941.ZZZZZZZZ3	-	-

W1 - trähyllplan med metallbakkant, snapfix och skruvar - för bakkantsbokstöd

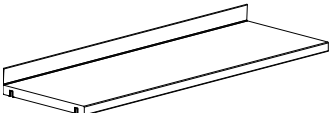
H47 mm metallbakkant. Lamellträ. Med beslag (snapfix och skruvar).	Modul mm	Hylldjup mm	Art. nr.	Mälad	Faner
	500	250	BN067521.ZZZZZZZZ2	-	-
	500	300	BN067531.ZZZZZZZZ2	-	-
	500	400	BN067541.ZZZZZZZZ2	-	-
	750	250	BN067721.ZZZZZZZZ2	-	-
	750	300	BN067731.ZZZZZZZZ2	-	-
	750	400	BN067741.ZZZZZZZZ2	-	-
	900	250	BN067921.ZZZZZZZZ2	-	-
	900	300	BN067931.ZZZZZZZZ2	-	-
	900	400	BN067941.ZZZZZZZZ2	-	-

Bakkantsbokstöd - för W1

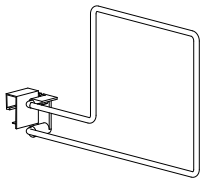
Tillverkat av Ø6 mm förkromat stål. inkl. glidsko i nylon.	Hylldjup mm	Böcker till vänster/ höger om bokstöd	Art. nr.
	250	Vänster	B4011221
	300	Vänster	B4011222
	250/300	Vänster (hög)	B4011223
	250	Höger	B4011224
	300	Höger	B4011225

HYLLPLAN

W2 - TRÄHYLLPLAN OCH KOMPONENTER

Målade och fanerade trähyllplan är FSC-certifierade.

W2 - trähyllplan utan bakkantslist, med snapfix

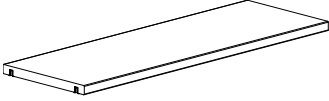
Lamellträ. Med beslag (snapfix).	Modul mm	Hylldjup mm	Art. nr.	Mälad	Faner
	500	250	BN067520.ZZZZZZZZ3	-	-
	500	300	BN067530.ZZZZZZZZ3	-	-
	500	400	BN067540.ZZZZZZZZ3	-	-
	750	250	BN067720.ZZZZZZZZ3	-	-
	750	300	BN067730.ZZZZZZZZ3	-	-
	750	400	BN067740.ZZZZZZZZ3	-	-
	900	250	BN067920.ZZZZZZZZ3	-	-
	900	300	BN067930.ZZZZZZZZ3	-	-
	900	400	BN067940.ZZZZZZZZ3	-	-

W2 - trähyllplan utan bakkantslist, med snapfix och skruvar

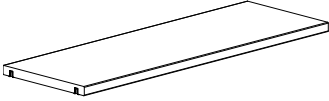
Lamellträ. Med beslag (snapfix och skruvar).	Modul mm	Hylldjup mm	Art. nr.	Mälad	Faner
	500	250	BN067520.ZZZZZZZZ2	-	-
	500	300	BN067530.ZZZZZZZZ2	-	-
	500	400	BN067540.ZZZZZZZZ2	-	-
	750	250	BN067720.ZZZZZZZZ2	-	-
	750	300	BN067730.ZZZZZZZZ2	-	-
	750	400	BN067740.ZZZZZZZZ2	-	-
	900	250	BN067920.ZZZZZZZZ2	-	-
	900	300	BN067930.ZZZZZZZZ2	-	-
	900	400	BN067940.ZZZZZZZZ2	-	-

Hängande bokstöd - för S2 och W2/4 med bokstödsskena

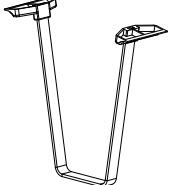
Finns i krom eller standard metallfärger.	Typ	Höjd mm	Art. nr.
	Normal	200	B4011242
	Folio	250	B4011245

Bokstödsskena för hängande bokstöd på trähyllplan W2 & W4

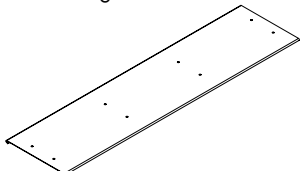
Fästes under trähyllplan. För bokstöd B40112x. Med beslag.	Modul	Art. nr.
	750	B4022007
	900	B4022009

HYLLPLAN

W3 - TRÄHYLLPLAN MED H47 MM METALLBAKKANT

W3 - trähyllplan med metallbakkant, med snapfix, utan spår för clip-on etikethållare

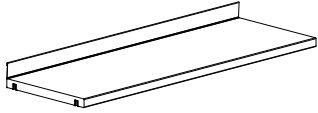
H47 mm metallbakkant. Spänplatta. Med beslag (snapfix).	Modul mm	Hylldjup mm	Art. nr.	Melamin
	500	250	BN07052106ZZZZZ3	-
	500	300	BN07053106ZZZZZ3	-
	500	400	BN07054106ZZZZZ3	-
	750	250	BN07072106ZZZZZ3	-
	750	300	BN07073106ZZZZZ3	-
	750	400	BN07074106ZZZZZ3	-
	900	250	BN07092106ZZZZZ3	-
	900	300	BN07093106ZZZZZ3	-
	900	400	BN07094106ZZZZZ3	-

W3 - trähyllplan med metallbakkant, med snapfix, utan spår för clip-on etikethållare

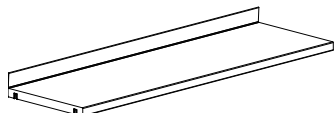
H47 mm metallbakkant. Lamellträ. Med beslag (snapfix).	Modul mm	Hylldjup mm	Art. nr.	Laminat
	1000	250	BN07012103ZZZZZ3	-
	1000	300	BN07013103ZZZZZ3	-
	1000	400	BN07014103ZZZZZ3	-

W3 - trähyllplan med metallbakkant, med snapfix, med spår för clip-on etikethållare

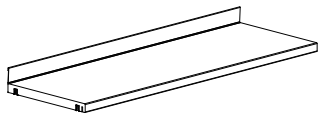
H47 mm metallbakkant. Spänplatta. Med beslag (snapfix).	Modul mm	Hylldjup mm	Art. nr.	Melamin
	500	250	BN07052116ZZZZZ3	-
	500	300	BN07053116ZZZZZ3	-
	500	400	BN07054116ZZZZZ3	-
	750	250	BN07072116ZZZZZ3	-
	750	300	BN07073116ZZZZZ3	-
	750	400	BN07074116ZZZZZ3	-
	900	250	BN07092116ZZZZZ3	-
	900	300	BN07093116ZZZZZ3	-
	900	400	BN07094116ZZZZZ3	-

W3 - trähyllplan med metallbakkant, med snapfix, med spår för clip-on etikethållare

H47 mm metallbakkant. Lamellträ. Med beslag (snapfix).	Modul mm	Hylldjup mm	Art. nr.	Laminat
	1000	250	BN07012113ZZZZZ3	-
	1000	300	BN07013113ZZZZZ3	-
	1000	400	BN07014113ZZZZZ3	-

HYLLPLAN

W3 - TRÄHYLLPLAN MED H47 MM METALLBAKKANT

W3 - trähyllplan med metallbakkant, med snapfix och skruvar, utan spår för clip-on etikethållare

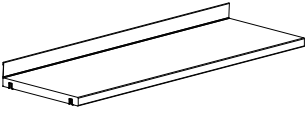
H47 mm metallbakkant. Spånplatta. Med beslag (snapfix och skruvar).	Modul mm	Hylldjup mm	Art. nr.	Melamin
	500	250	BN07052106ZZZZZZ2	-
	500	300	BN07053106ZZZZZZ2	-
	500	400	BN07054106ZZZZZZ2	-
	750	250	BN07072106ZZZZZZ2	-
	750	300	BN07073106ZZZZZZ2	-
	750	400	BN07074106ZZZZZZ2	-
	900	250	BN07092106ZZZZZZ2	-
	900	300	BN07093106ZZZZZZ2	-
	900	400	BN07094106ZZZZZZ2	-

W3 - trähyllplan med metallbakkant, med snapfix och skruvar, utan spår för clip-on etikethållare

H47 mm metallbakkant. Lamellträ. Med beslag (snapfix och skruvar).	Modul mm	Hylldjup mm	Art. nr.	Laminat
	1000	250	BN07012103ZZZZZZ2	-
	1000	300	BN07013103ZZZZZZ2	-
	1000	400	BN07014103ZZZZZZ2	-

W3 - trähyllplan med metallbakkant, med snapfix och skruvar, med spår för clip-on etikethållare

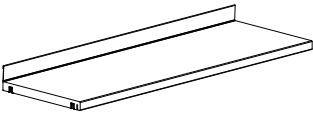
H47 mm metallbakkant. Spånplatta. Med beslag (snapfix och skruvar).	Modul mm	Hylldjup mm	Art. nr.	Melamin
	500	250	BN07052116ZZZZZZ2	-
	500	300	BN07053116ZZZZZZ2	-
	500	400	BN07054116ZZZZZZ2	-
	750	250	BN07072116ZZZZZZ2	-
	750	300	BN07073116ZZZZZZ2	-
	750	400	BN07074116ZZZZZZ2	-
	900	250	BN07092116ZZZZZZ2	-
	900	300	BN07093116ZZZZZZ2	-
	900	400	BN07094116ZZZZZZ2	-

W3 - trähyllplan med metallbakkant, med snapfix och skruvar, med spår för clip-on etikethållare

H47 mm metallbakkant. Lamellträ. Med beslag (snapfix och skruvar).	Modul mm	Hylldjup mm	Art. nr.	Laminat
	1000	250	BN07012113ZZZZZZ2	-
	1000	300	BN07013113ZZZZZZ2	-
	1000	400	BN07014113ZZZZZZ2	-

HYLLPLAN

W4 - TRÄHYLLPLAN

W4 - trähyllplan utan bakkantslist, med snapfix, utan spår för clip-on etikethållare

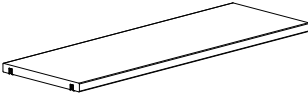
Spånplatta. Med beslag (snapfix).	Modul mm	Hylldjup mm	Art. nr.	Melamin
	500	250	BN07052006ZZZZZ3	-
	500	300	BN07053006ZZZZZ3	-
	500	400	BN07054006ZZZZZ3	-
	750	250	BN07072006ZZZZZ3	-
	750	300	BN07073006ZZZZZ3	-
	750	400	BN07074006ZZZZZ3	-
	900	250	BN07092006ZZZZZ3	-
	900	300	BN07093006ZZZZZ3	-
	900	400	BN07094006ZZZZZ3	-

W4 - trähyllplan utan bakkantslist, med snapfix, utan spår för clip-on etikethållare

Lamellträ. Med beslag (snapfix).	Modul mm	Hylldjup mm	Art. nr.	Laminat
	1000	250	BN07012003ZZZZZ3	-
	1000	300	BN07013003ZZZZZ3	-
	1000	400	BN07014003ZZZZZ3	-

W4 - trähyllplan utan bakkantslist, med snapfix, med spår för clip-on etikethållare

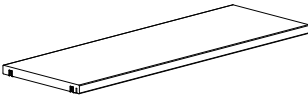
Spånplatta. Med beslag (snapfix).	Modul mm	Hylldjup mm	Art. nr.	Melamin
	500	250	BN07052016ZZZZZ3	-
	500	300	BN07053016ZZZZZ3	-
	500	400	BN07054016ZZZZZ3	-
	750	250	BN07072016ZZZZZ3	-
	750	300	BN07073016ZZZZZ3	-
	750	400	BN07074016ZZZZZ3	-
	900	250	BN07092016ZZZZZ3	-
	900	300	BN07093016ZZZZZ3	-
	900	400	BN07094016ZZZZZ3	-

W4 - trähyllplan utan bakkantslist, med snapfix, med spår för clip-on etikethållare

Lamellträ. Med beslag (snapfix).	Modul mm	Hylldjup mm	Art. nr.	Laminat
	1000	250	BN07012013ZZZZZ3	-
	1000	300	BN07013013ZZZZZ3	-
	1000	400	BN07014013ZZZZZ3	-

W4 - trähyllplan utan bakkantslist, med snapfix och skruvar, utan spår för clip-on etikethållare

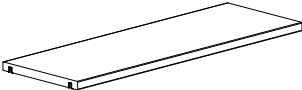
Spånplatta. Med beslag (snapfix och skruvar).	Modul mm	Hylldjup mm	Art. nr.	Melamin
	500	250	BN07052006ZZZZZZ2	-
	500	300	BN07053006ZZZZZZ2	-
	500	400	BN07054006ZZZZZZ2	-
	750	250	BN07072006ZZZZZZ2	-
	750	300	BN07073006ZZZZZZ2	-
	750	400	BN07074006ZZZZZZ2	-
	900	250	BN07092006ZZZZZZ2	-
	900	300	BN07093006ZZZZZZ2	-
	900	400	BN07094006ZZZZZZ2	-

W4 - trähyllplan utan bakkantslist, med snapfix och skruvar, utan spår för clip-on etikethållare

Lamellträ. Med beslag (snapfix och skruvar).	Modul mm	Hylldjup mm	Art. nr.	Laminat
	1000	250	BN07012003ZZZZZZ2	-
	1000	300	BN07013003ZZZZZZ2	-
	1000	400	BN07014003ZZZZZZ2	-

W4 - trähyllplan utan bakkantslist, med snapfix och skruvar, med spår för clip-on etikethållare

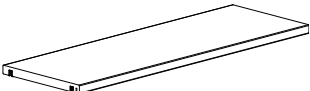
Spånplatta. Med beslag (snapfix och skruvar).	Modul mm	Hylldjup mm	Art. nr.	Melamin
	500	250	BN07052016ZZZZZZ2	-
	500	300	BN07053016ZZZZZZ2	-
	500	400	BN07054016ZZZZZZ2	-
	750	250	BN07072016ZZZZZZ2	-
	750	300	BN07073016ZZZZZZ2	-
	750	400	BN07074016ZZZZZZ2	-
	900	250	BN07092016ZZZZZZ2	-
	900	300	BN07093016ZZZZZZ2	-
	900	400	BN07094016ZZZZZZ2	-

W4 - trähyllplan utan bakkantslist, med snapfix och skruvar, med spår för clip-on etikethållare

Lamellträ. Med beslag (snapfix och skruvar).	Modul mm	Hylldjup mm	Art. nr.	Laminat
	1000	250	BN07012013ZZZZZZ2	-
	1000	300	BN07013013ZZZZZZ2	-
	1000	400	BN07014013ZZZZZZ2	-

HYLLPLAN

WT1 & WT3 - TRÄTOPPHYLLPLAN

Välj mellan topphyllplan av metall eller trä (placerade mellan trögavlarna) och en överliggande trätoppplatta (placerad ovanför gavlarna).

WT1 - TRÄTOPPHYLLPLAN

Detaljer:

- Modul 500/750/900/1000 mm
- Djup 250/300/400 mm
- Målade/faner
- Enkelsidiga standarddjup
- Enkelsidiga fulldjup
- Dubbelsidiga
- Snapfix och skruvar
- Maxvikt 100 kg. (Norm EN14073-3)
- Spänplatta

Använd med:

- S1/S2/S3/S4 - metallhyllplan
- W1/W2/W3/W4 - trähyllplan
- WP1/2/5/6 - trögavel för topphyllplan
- WBP1/WBP3 - trärygg för standarddjup
- WBP2/WBP4 - trärygg för fulldjup
- WBP2/WBP4 - trärygg för dubbelsidiga

Märk:

- Topphyllplan av trä måste alltid fästas med snapfix och skruvar.

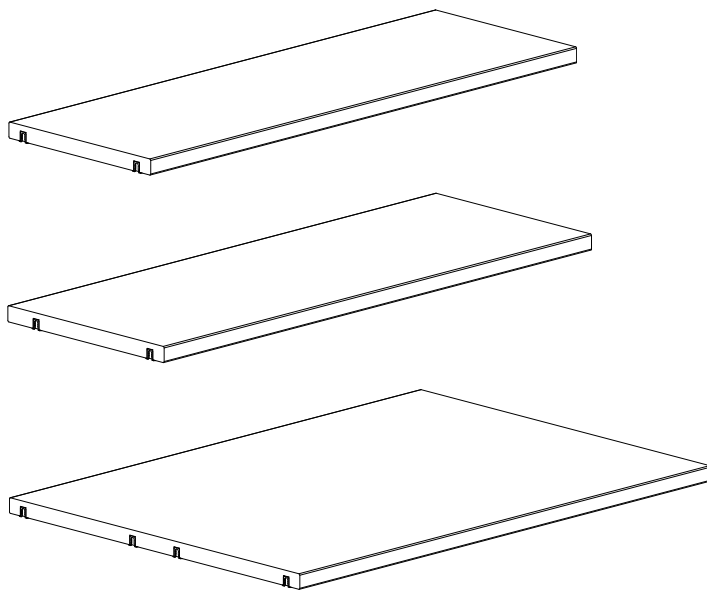

HYLLPLAN

WT1 & WT3 - TRÄTOPPHYLLPLAN

Välj mellan topphyllplan av metall eller trä (placerade mellan trögavlarna) och en överliggande trätopplatta (placerad ovanför gavlarna).

WT3 - TRÄTOPPHYLLPLAN

Detaljer:

- Modul 500/750/900/1000 mm
- Djup 250/300/400 mm
- Melamin
- Enkelsidiga standarddjup
- Enkelsidiga fulldjup
- Dubbelsidiga
- Snapfix och skruvar
- Maxvikt 100 kg. (Norm EN14073-3)
- Spånplatta

Använd med:

- S1/S2/S3/S4 - metallhyllplan
- W1/W2/W3/W4 - trähyllplan
- WP1/2/5/6 - trögavel för topphyllplan
- WBP1/WBP3 - trärygg för standarddjup
- WBP2/WBP4 - trärygg för fulldjup
- WBP2/WBP4 - trärygg för dubbelsidiga

Märk:

- Topphyllplan av trä måste alltid fästas med snapfix och skruvar.

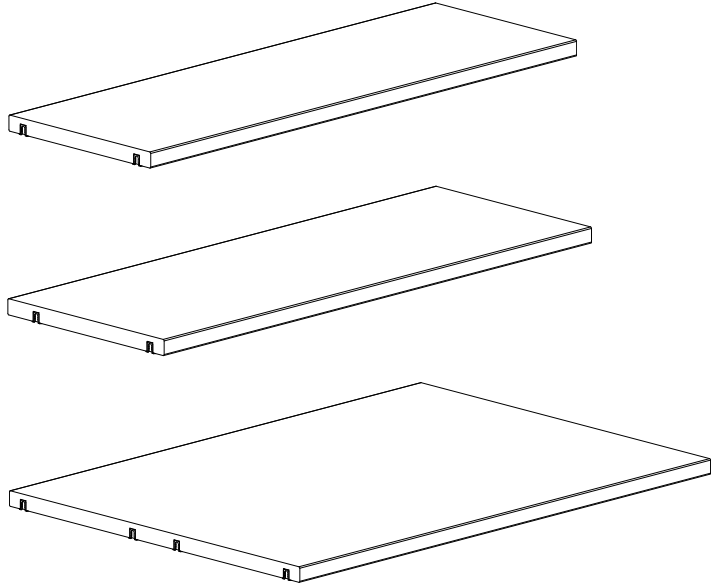

HYLLPLAN

WT1 - TRÄTOPPHYLLPLAN - MÅLAD/FANER

Målade och fanerade trähyllplan är FSC-certifierade.

WT1 - enkelsidiga trätöpphyllplan - standarddjup

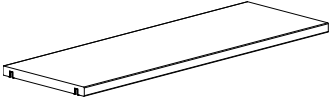
Spånplatta/MDF. Med beslag (snapfix och skruvar).	Modul mm	Hylldjup mm	Art. nr.	Målad	Faner
	500	250	BN0765218.	-	-
	500	300	BN0765318.	-	-
	500	400	BN0765418.	-	-
	750	250	BN0767218.	-	-
	750	300	BN0767318.	-	-
	750	400	BN0767418.	-	-
	900	250	BN0769218.	-	-
	900	300	BN0769318.	-	-
	900	400	BN0769418.	-	-
	1000	250	BN0761218.	-	-
	1000	300	BN0761318.	-	-
	1000	400	BN0761418.	-	-

WT1 - enkelsidiga trätöpphyllplan - fulldjup

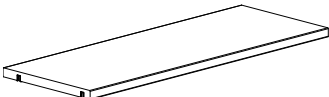
Spånplatta/MDF. Med beslag (snapfix och skruvar).	Modul mm	Hylldjup mm	Art. nr.	Målad	Faner
	500	250 = 280	BN0765219.	-	-
	500	300 = 330	BN0765319.	-	-
	500	400 = 430	BN0765419.	-	-
	750	250 = 280	BN0767219.	-	-
	750	300 = 330	BN0767319.	-	-
	750	400 = 430	BN0767419.	-	-
	900	250 = 280	BN0769219.	-	-
	900	300 = 330	BN0769319.	-	-
	900	400 = 430	BN0769419.	-	-
	1000	250 = 280	BN0761219.	-	-
	1000	300 = 330	BN0761319.	-	-
	1000	400 = 430	BN0761419.	-	-

WT1 - dubbelsidiga trätöpphyllplan

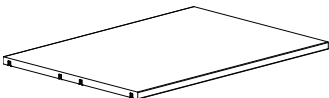
Spånplatta/MDF. Med beslag (snapfix och skruvar).	Modul mm	Hylldjup mm	Art. nr.	Målad	Faner
	500	2 x 250 = 537	BN0765228.	-	-
	500	2 x 300 = 637	BN0765328.	-	-
	500	2 x 400 = 837	BN0765428.	-	-
	750	2 x 250 = 537	BN0767228.	-	-
	750	2 x 300 = 637	BN0767328.	-	-
	750	2 x 400 = 837	BN0767428.	-	-
	900	2 x 250 = 537	BN0769228.	-	-
	900	2 x 300 = 637	BN0769328.	-	-
	900	2 x 400 = 837	BN0769428.	-	-
	1000	2 x 250 = 537	BN0761228.	-	-
	1000	2 x 300 = 637	BN0761328.	-	-
	1000	2 x 400 = 837	BN0761428.	-	-

WT3 - Enkelsidiga trätöpphyllplan - standarddjup

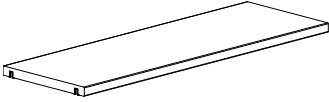
Spånplatta/MDF. Med beslag (snapfix och skruvar).	Modul mm	Hylldjup mm	Art. nr.	Melamin
	500	250	BN07752186	-
	500	300	BN07753186	-
	500	400	BN07754186	-
	750	250	BN07772186	-
	750	300	BN07773186	-
	750	400	BN07774186	-
	900	250	BN07792186	-
	900	300	BN07793186	-
	900	400	BN07794186	-
	1000	250	BN07712186	-
	1000	300	BN07713186	-
	1000	400	BN07714186	-

WT3 - Enkelsidiga trätöpphyllplan - fulldjup

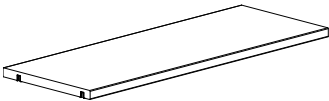
Spånplatta/MDF. Med beslag (snapfix och skruvar).	Modul mm	Hylldjup mm	Art. nr.	Melamin
	500	250 = 280	BN07752196	-
	500	300 = 330	BN07753196	-
	500	400 = 430	BN07754196	-
	750	250 = 280	BN07772196	-
	750	300 = 330	BN07773196	-
	750	400 = 430	BN07774196	-
	900	250 = 280	BN07792196	-
	900	300 = 330	BN07793196	-
	900	400 = 430	BN07794196	-
	1000	250 = 280	BN07712196	-
	1000	300 = 330	BN07713196	-
	1000	400 = 430	BN07714196	-

WT3 - Dubbelsidiga trätöpphyllplan

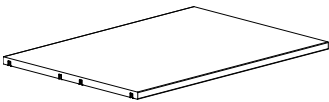
Spånplatta/MDF. Med beslag (snapfix och skruvar).	Modul mm	Hylldjup mm	Art. nr.	Melamin
	500	2 x 250 = 537	BN07752286	-
	500	2 x 300 = 637	BN07753286	-
	500	2 x 400 = 837	BN07754286	-
	750	2 x 250 = 537	BN07772286	-
	750	2 x 300 = 637	BN07773286	-
	750	2 x 400 = 837	BN07774286	-
	900	2 x 250 = 537	BN07792286	-
	900	2 x 300 = 637	BN07793286	-
	900	2 x 400 = 837	BN07794286	-
	1000	2 x 250 = 537	BN07712286	-
	1000	2 x 300 = 637	BN07713286	-
	1000	2 x 400 = 837	BN07714286	-

HYLLPLAN

WO1 - ÖVERLIGGANDE TRÄTOPPLATTA

Välj mellan topphyllplan av metall eller trä (placerade mellan trögavlarna) och en överliggande trätopplatta (placerad ovanför gavlarna).

WO1 - ÖVERLIGGANDE TRÄTOPPLATTA

Detaljer:

- Modul 500/750/900/100 mm
- Djup 250/300/400 mm
- Melamin/målade/faner
- Enkel-/dubbelsidiga
- Fristående/ytter/mellan
- Maxvikt 25 kg.
- Spånplatta/MDF

Använd med:

- S1/S2/S3/S4 - metallhyllplan
- W1/W2/W3/W4 - trähyllplan
- WP3/4/7/8 - trögavel
- WBP1/3 - trärygg

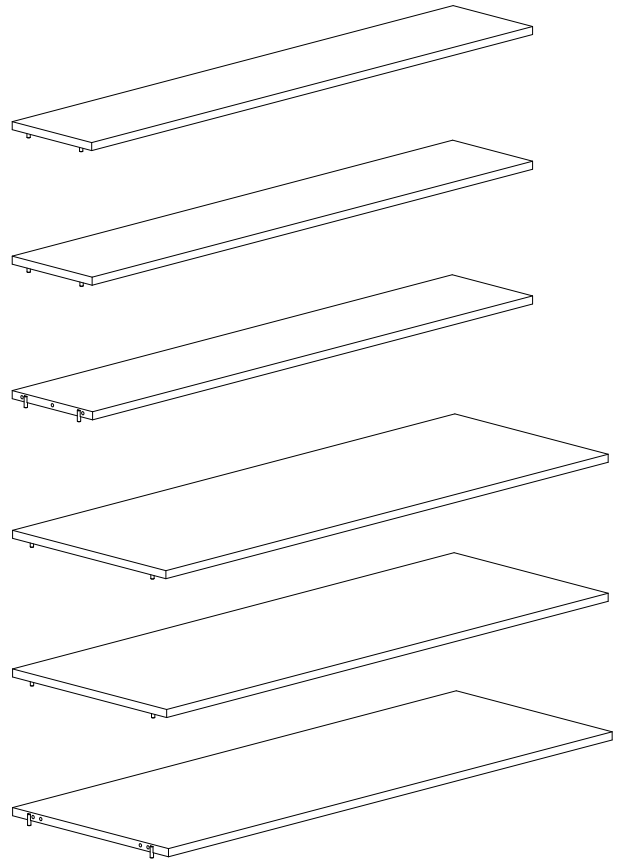

HYLLPLAN

WO1 - ÖVERLIGGANDE TRÄTOPPLATTA - ENKELSIDIGA

Målade och fanerade trähyllplan är FSC-certifierade.

WO1 - Enkelsidiga överliggande trätopplatta - fristående

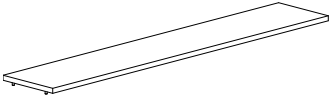
Spånplatta/MDF. Med beslag.	Modul mm	Hylldjup mm	Antal sektioner	Art. nr.	Melamin	Målad	Faner
	500	250	1	BN0303515.	-	-	-
	500	250	2	BN0303525.	-	-	-
	500	250	3	BN0303535.	-	-	-
	500	300	1	BN0305515.	-	-	-
	500	300	2	BN0305525.	-	-	-
	500	300	3	BN0305535.	-	-	-
	500	400	1	BN0307515.	-	-	-
	500	400	2	BN0307525.	-	-	-
	500	400	3	BN0307535.	-	-	-
	750	250	1	BN0303715.	-	-	-
	750	250	2	BN0303725.	-	-	-
	750	250	3	BN0303735.	-	-	-
	750	300	1	BN0305715.	-	-	-
	750	300	2	BN0305725.	-	-	-
	750	300	3	BN0305735.	-	-	-
	750	400	1	BN0307715.	-	-	-
	750	400	2	BN0307725.	-	-	-
	750	400	3	BN0307735.	-	-	-
900	250	1	BN0303915.	-	-	-	
900	250	2	BN0303925.	-	-	-	
900	300	1	BN0305915.	-	-	-	
900	300	2	BN0305925.	-	-	-	
900	400	1	BN0307915.	-	-	-	
900	400	2	BN0307925.	-	-	-	
1000	250	1	BN0303115.	-	-	-	
1000	250	2	BN0303125.	-	-	-	
1000	300	1	BN0305115.	-	-	-	
1000	300	2	BN0305125.	-	-	-	
1000	400	1	BN0307115.	-	-	-	
1000	400	2	BN0307125.	-	-	-	

HYLLPLAN

WO1 - ÖVERLIGGANDE TRÄTOPPLATTA - ENKELSIDIGA

Målade och fanerade trähyllplan är FSC-certifierade.

WO1 - Enkelsidiga överliggande trätopplatta - ytter

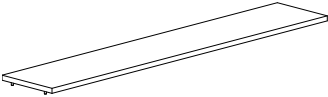
Spånplatta/MDF. Med beslag.	Modul mm	Hylldjup mm	Antal sektioner	Art. nr.	Melamin	Mälad	Faner
	500	250	1	BN0303514.	-	-	-
	500	250	2	BN0303524.	-	-	-
	500	250	3	BN0303534.	-	-	-
	500	300	1	BN0305514.	-	-	-
	500	300	2	BN0305524.	-	-	-
	500	300	3	BN0305534.	-	-	-
	500	400	1	BN0307514.	-	-	-
	500	400	2	BN0307524.	-	-	-
	500	400	3	BN0307534.	-	-	-
	750	250	1	BN0303714.	-	-	-
	750	250	2	BN0303724.	-	-	-
	750	250	3	BN0303734.	-	-	-
	750	300	1	BN0305714.	-	-	-
	750	300	2	BN0305724.	-	-	-
	750	300	3	BN0305734.	-	-	-
	750	400	1	BN0307714.	-	-	-
	750	400	2	BN0307724.	-	-	-
	750	400	3	BN0307734.	-	-	-
	900	250	1	BN0303914.	-	-	-
	900	250	2	BN0303924.	-	-	-
	900	300	1	BN0305914.	-	-	-
900	300	2	BN0305924.	-	-	-	
900	400	1	BN0307914.	-	-	-	
900	400	2	BN0307924.	-	-	-	
1000	250	1	BN0303114.	-	-	-	
1000	250	2	BN0303124.	-	-	-	
1000	300	1	BN0305114.	-	-	-	
1000	300	2	BN0305124.	-	-	-	
1000	400	1	BN0307114.	-	-	-	
1000	400	2	BN0307124.	-	-	-	

HYLLPLAN

WO1 - ÖVERLIGGANDE TRÄTOPPLATTA - ENKELSIDIGA

Målade och fanerade trähyllplan är FSC-certifierade.

WO1 - Enkelsidiga överliggande trätopplatta - mellan

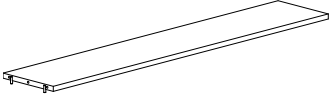
Spånplatta/MDF. Med beslag.	Modul mm	Hylldjup mm	Antal sektioner	Art. nr.	Melamin	Målad	Faner
	500	250	1	BN0303513.	-	-	-
	500	250	2	BN0303523.	-	-	-
	500	250	3	BN0303533.	-	-	-
	500	300	1	BN0305513.	-	-	-
	500	300	2	BN0305523.	-	-	-
	500	300	3	BN0305533.	-	-	-
	500	400	1	BN0307513.	-	-	-
	500	400	2	BN0307523.	-	-	-
	500	400	3	BN0307533.	-	-	-
	750	250	1	BN0303713.	-	-	-
	750	250	2	BN0303723.	-	-	-
	750	250	3	BN0303733.	-	-	-
	750	300	1	BN0305713.	-	-	-
	750	300	2	BN0305723.	-	-	-
	750	300	3	BN0305733.	-	-	-
	750	400	1	BN0307713.	-	-	-
	750	400	2	BN0307723.	-	-	-
	750	400	3	BN0307733.	-	-	-
	900	250	1	BN0303913.	-	-	-
	900	250	2	BN0303923.	-	-	-
	900	300	1	BN0305913.	-	-	-
900	300	2	BN0305923.	-	-	-	
900	400	1	BN0307913.	-	-	-	
900	400	2	BN0307923.	-	-	-	
1000	250	1	BN0303113.	-	-	-	
1000	250	2	BN0303123.	-	-	-	
1000	300	1	BN0305113.	-	-	-	
1000	300	2	BN0305123.	-	-	-	
1000	400	1	BN0307113.	-	-	-	
1000	400	2	BN0307123.	-	-	-	

HYLLPLAN

WO1 - ÖVERLIGGANDE TRÄTOPPLATTA - DUBBELSIDIGA

Målade och fanerade trähyllplan är FSC-certifierade.

WO1 - Dubbelsidiga överliggande trätopplatta - fristående

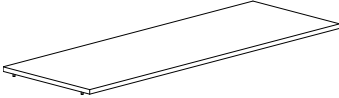
Spånplatta/MDF. Med beslag.	Modul mm	Hylldjup mm	Antal sektioner	Art. nr.	Melamin	Mälad	Faner
	500	250	1	BN0304515.	-	-	-
	500	250	2	BN0304525.	-	-	-
	500	250	3	BN0304535.	-	-	-
	500	300	1	BN0306515.	-	-	-
	500	300	2	BN0306525.	-	-	-
	500	300	3	BN0306535.	-	-	-
	500	400	1	BN0308515.	-	-	-
	500	400	2	BN0308525.	-	-	-
	500	400	3	BN0308535.	-	-	-
	750	250	1	BN0304715.	-	-	-
	750	250	2	BN0304725.	-	-	-
	750	250	3	BN0304735.	-	-	-
	750	300	1	BN0306715.	-	-	-
	750	300	2	BN0306725.	-	-	-
	750	300	3	BN0306735.	-	-	-
	750	400	1	BN0308715.	-	-	-
	750	400	2	BN0308725.	-	-	-
	750	400	3	BN0308735.	-	-	-
900	250	1	BN0304915.	-	-	-	
900	250	2	BN0304925.	-	-	-	
900	300	1	BN0306915.	-	-	-	
900	300	2	BN0306925.	-	-	-	
900	400	1	BN0308915.	-	-	-	
900	400	2	BN0308925.	-	-	-	
1000	250	1	BN0304115.	-	-	-	
1000	250	2	BN0304125.	-	-	-	
1000	300	1	BN0306115.	-	-	-	
1000	300	2	BN0306125.	-	-	-	
1000	400	1	BN0308115.	-	-	-	
1000	400	2	BN0308125.	-	-	-	

HYLLPLAN

WO1 - ÖVERLIGGANDE TRÄTOPPLATTA - DUBBELSIDIGA

Målade och fanerade trähyllplan är FSC-certifierade.

WO1 - Dubbelsidiga överliggande trätopplatta - ytter

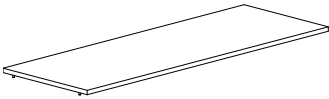
Spånplatta/MDF. Med beslag.	Modul mm	Hylldjup mm	Antal sektioner	Art. nr.	Melamin	Målad	Faner
	500	250	1	BN0304514.	-	-	-
	500	250	2	BN0304524.	-	-	-
	500	250	3	BN0304534.	-	-	-
	500	300	1	BN0306514.	-	-	-
	500	300	2	BN0306524.	-	-	-
	500	300	3	BN0306534.	-	-	-
	500	400	1	BN0308514.	-	-	-
	500	400	2	BN0308524.	-	-	-
	500	400	3	BN0308534.	-	-	-
	750	250	1	BN0304714.	-	-	-
	750	250	2	BN0304724.	-	-	-
	750	250	3	BN0304734.	-	-	-
	750	300	1	BN0306714.	-	-	-
	750	300	2	BN0306724.	-	-	-
	750	300	3	BN0306734.	-	-	-
	750	400	1	BN0308714.	-	-	-
	750	400	2	BN0308724.	-	-	-
	750	400	3	BN0308734.	-	-	-
	900	250	1	BN0304914.	-	-	-
	900	250	2	BN0304924.	-	-	-
	900	300	1	BN0306914.	-	-	-
900	300	2	BN0306924.	-	-	-	
900	400	1	BN0308914.	-	-	-	
900	400	2	BN0308924.	-	-	-	
1000	250	1	BN0304114.	-	-	-	
1000	250	2	BN0304124.	-	-	-	
1000	300	1	BN0306114.	-	-	-	
1000	300	2	BN0306124.	-	-	-	
1000	400	1	BN0308114.	-	-	-	
1000	400	2	BN0308124.	-	-	-	

HYLLPLAN

WO1 - ÖVERLIGGANDE TRÄTOPPLATTA - DUBBELSIDIGA

Målade och fanerade trähyllplan är FSC-certifierade.

WO1 - Dubbelsidiga överliggande trätöpplatta - mellan

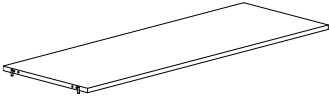
Spånplatta/MDF. Med beslag.	Modul mm	Hylldjup mm	Antal sektioner	Art. nr.	Melamin	Målad	Faner
	500	250	1	BN0304513.	-	-	-
	500	250	2	BN0304523.	-	-	-
	500	250	3	BN0304533.	-	-	-
	500	300	1	BN0306513.	-	-	-
	500	300	2	BN0306523.	-	-	-
	500	300	3	BN0306533.	-	-	-
	500	400	1	BN0308513.	-	-	-
	500	400	2	BN0308523.	-	-	-
	500	400	3	BN0308533.	-	-	-
	750	250	1	BN0304713.	-	-	-
	750	250	2	BN0304723.	-	-	-
	750	250	3	BN0304733.	-	-	-
	750	300	1	BN0306713.	-	-	-
	750	300	2	BN0306723.	-	-	-
	750	300	3	BN0306733.	-	-	-
	750	400	1	BN0308713.	-	-	-
	750	400	2	BN0308723.	-	-	-
	750	400	3	BN0308733.	-	-	-
	900	250	1	BN0304913.	-	-	-
	900	250	2	BN0304923.	-	-	-
900	300	1	BN0306913.	-	-	-	
900	300	2	BN0306923.	-	-	-	
900	400	1	BN0308913.	-	-	-	
900	400	2	BN0308923.	-	-	-	
1000	250	1	BN0304113.	-	-	-	
1000	250	2	BN0304123.	-	-	-	
1000	300	1	BN0306113.	-	-	-	
1000	300	2	BN0306123.	-	-	-	
1000	400	1	BN0308113.	-	-	-	
1000	400	2	BN0308123.	-	-	-	

HYLLPLAN

FÖRVARING OCH EXPONERING

Metallhyllplan för pocketböcker/CD/DVD

Med beslag.
H200 x D225 mm

Modul
mm

Art. nr.

900

BN520



CD metallhyllplan

Med beslag.
H175 x D200 mm

Modul
mm

Art. nr.

750
900

B7851737
B7851739

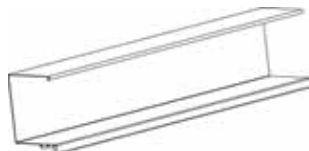

DVD metallhyllplan

Med beslag.
H273 x D300 mm.

Modul
mm

Art. nr.

750
900

B7851707
B7851709



Metallhyllplan - 4 fack (B22,4 cm) med 3 metallavdelare

Inkl. beslag. B900 x H200 mm.
Kapacitet: 75 bilderböcker

Djup
mm

Art.nr.

250
300

BN5162
BN5163

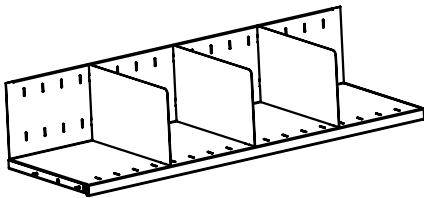

Vinklat bottenhyllplan i metall

Inkl. beslag

Modulbredd
mm

Djup hyll-
system - mm

Art.nr.

500	250	BN53052
500	300	BN53053
750	250	BN53072
750	300	BN53073
900	250	BN53092
900	300	BN53093
1000	250	BN53012
1000	300	BN53013

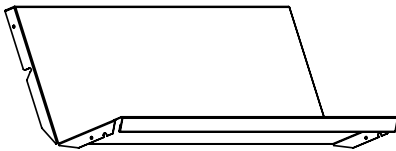

FUNKTIONER

METALLEXPONERINGSLÅDOR

Enkel exponeringslåda - fastmonterad/med utdrag

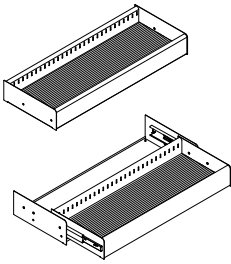
B750 mm. Med beslag och gummimatta. Utan rör.	Djup gavlar mm	Höjd mm	Djup mm	Antal avdelare	Art. nr. Fastmonterad	Art. nr. Med utdrag
	300	100	300 ^{*1}	0	BN55073100	BN55273500
	300	100	300	1	BN55073101	BN55273501
	300	100	300	2	BN55073102	BN55273502
	300	100	300	4	BN55073104	BN55273504

Enkel exponeringslåda - fastmonterad/med utdrag

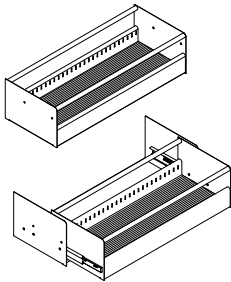
B750 mm. Med beslag, gummimatta och rör.	Djup gavlar mm	Höjd mm	Djup mm	Antal avdelare	Art. nr. Fastmonterad	Art. nr. Med utdrag
	300	200	300 ^{*2}	0	BN55073200	BN55273600
	300	200	300	1	BN55073201	BN55273601
	300	200	300	2	BN55073202	BN55273602
	300	200	300	4	BN55073204	BN55273604

Enkel exponeringslåda - fastmonterad/med utdrag

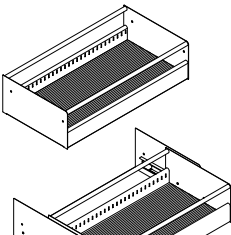
B750 mm. Med beslag, gummimatta och rör.	Djup gavlar mm	Höjd mm	Djup mm	Antal avdelare	Art. nr. Fastmonterad	Art. nr. Med utdrag
	300	200	400 ^{*3}	0	BN55073300	
	300	200	400	1	BN55073301	
	300	200	400	2	BN55073302	
	300	200	400	4	BN55073304	
	400	200	400	0	BN55074300	BN55274700
	400	200	400	1	BN55074301	BN55274701
	400	200	400	2	BN55074302	BN55274702
	400	200	400	4	BN55074304	BN55274704

Dubbel exponeringslåda - fastmonterad/med utdrag

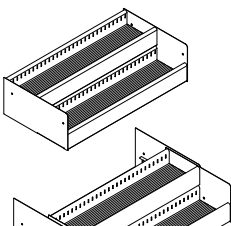
B750 mm. Med beslag och gummimatta. Utan rör.	Djup gavlar mm	Höjd mm	Djup mm	Antal avdelare	Art. nr. Fastmonterad	Art. nr. Med utdrag
	300	200	400 ^{*4}	0	BN55073400	
	300	200	400	2	BN55073402	
	300	200	400	4	BN55073404	
	300	200	400	8	BN55073408	
	400	200	400	0	BN55074400	BN55274800
	400	200	400	2	BN55074402	BN55274802
	400	200	400	4	BN55074404	BN55274804
	400	200	400	8	BN55074408	BN55274808

FUNKTIONER

METALLEXPONERINGSLÅDOR

Enkel exponeringslåda - fastmonterad/med utdrag

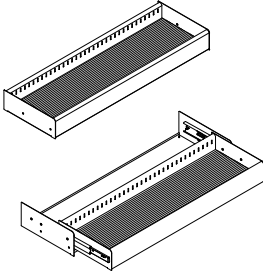
B900 mm. Med beslag och gummimatta. Utan rör.	Djup gavlar mm	Höjd mm	Djup mm	Antal avdelare	Art. nr. Fastmonterad	Art. nr. Med utdrag
	300	100	300 ^{*1}	0	BN55093100	BN55293500
	300	100	300	2	BN55093102	BN55293502
	300	100	300	4	BN55093104	BN55293504
	300	1000	300	5	BN55093105	BN55293505

Enkel exponeringslåda - fastmonterad/med utdrag

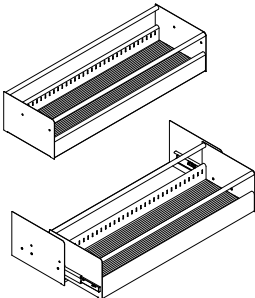
B900 mm. Med beslag, gummimatta och rör.	Djup gavlar mm	Höjd mm	Djup mm	Antal avdelare	Art. nr. Fastmonterad	Art. nr. Med utdrag
	300	200	300 ^{*2}	0	BN55093200	BN55293600
	300	200	300	2	BN55093202	BN55293602
	300	200	300	4	BN55093204	BN55293604
	300	200	300	5	BN55093205	BN55293605

Enkel exponeringslåda - fastmonterad/med utdrag

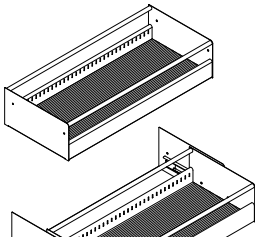
B900 mm. Med beslag, gummimatta och rör.	Djup gavlar mm	Höjd mm	Djup mm	Antal avdelare	Art. nr. Fastmonterad	Art. nr. Med utdrag
	300	200	400 ^{*3}	0	BN55093300	
	300	200	400	2	BN55093302	
	300	200	400	4	BN55093304	
	300	200	400	5	BN55093305	
	400	200	400	0	BN55094300	
	400	200	400	2	BN55094302	BN55294702
	400	200	400	4	BN55094304	BN55294704
	400	200	400	5	BN55094305	BN55294705

Dubbel exponeringslåda - fastmonterad/med utdrag

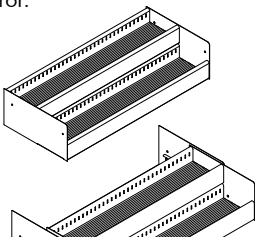
B900 mm. Med beslag och gummimatta. Utan rör.	Djup gavlar mm	Höjd mm	Djup mm	Antal avdelare	Art. nr. Fastmonterad	Art. nr. Med utdrag
	300	200	400 ^{*4}	0	BN55093400	
	300	200	400	4	BN55093404	
	300	200	400	8	BN55093408	
	300	200	400	10	BN55093410	
	400	200	400	0	BN55094400	BN55294800
	400	200	400	4	BN55094404	BN55294804
	400	200	400	8	BN55094408	BN55294808
	400	200	400	10	BN55094410	BN55294810

FUNKTIONER

METALLEXPONERINGSLÅDOR

Enkel AV metallexponeringslåda - för hyllplan

H100 mm. Lackerad metallexponeringslåda och avdelare av svart flockat rundstål. Inkl. gummimatta och 2-5 flyttbara avdelare. Fästes över befintligt 250 eller 300 mm djupt metall- eller trähyllplan.

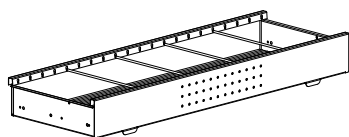

Modul	Hyllplansdjup mm	Antal avdelare	Art. nr.
500	250	2	B405085552102
500	300	2	B405085553102
500	400	2	B405085554102
750	250	3	B405085572103
750	300	3	B405085573102
750	400	3	B405085574103
900	250	4	B405085592104
900	300	4	B405085593104
900	400	4	B405085594104
1000	250	5	B405085512105
1000	300	5	B405085513105
1000	400	5	B405085514105

Enkel AV metallexponeringslåda - fastmonterad

H100 mm. Lackerad metallexponeringslåda och avdelare av svart flockat rundstål. Inkl. gummimatta och 2-5 flyttbara avdelare.

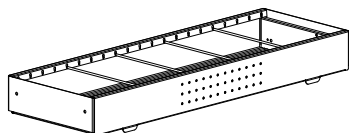

Modul	Hyllplansdjup mm	Antal avdelare	Art. nr.
500	250	2	B405085552302
500	300	2	B405085553302
500	400	2	B405085554302
750	250	3	B405085572303
750	300	3	B405085573303
750	400	3	B405085574303
900	250	4	B405085592304
900	300	4	B405085593304
900	400	4	B405085594304
1000	250	5	B405085512305
1000	300	5	B405085513305
1000	400	5	B405085514305

FUNKTIONER

METALLEXPONERINGSLÅDOR

Av säkerhetsskäl får utdragslådor belastas med max 15 kg. Montera högst tre utdragslådor i enkelsidiga sektioner och en exponeringslåda per sida i dubbelsidiga sektioner. Hyllor på hjul ska inte förses med utdragbara exponeringslådor. Den lägsta lådan måste vara minst 50 cm ovan golv för att förhindra dess användning som fotsteg.

Enkel AV metallexponeringslåda - med utdrag

H100 mm. Lackerad metallexponeringslåda och avdelare av svart flockat rundstål. Inkl. gummimatta och 2-5 flyttbara avdelare. Med handtag för utdrag på expansionsbeslag.

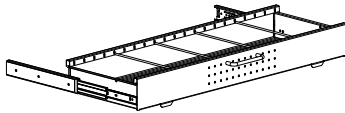

Modul	Hyllplansdjup mm	Antal avdelare	Art. nr.
500	250	2	B405085552502
500	300	2	B405085553502
500	400	2	B405085554502
750	250	3	B405085572503
750	300	3	B405085573503
750	400	3	B405085574503
900	250	4	B405085592504
900	300	4	B405085593504
900	400	4	B405085594504
1000	250	5	B405085512505
1000	300	5	B405085513505
1000	400	5	B405085514505

Enkel AV metallexponeringslåda - utdragbar med mjukstängande expansionsbeslag

H100 mm. Lackerad metallexponeringslåda och avdelare av svart flockat rundstål. Inkl. gummimatta och 2-5 flyttbara avdelare. Med handtag för utdrag på expansionsbeslag.

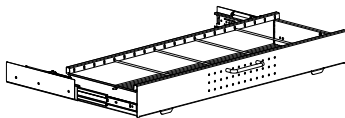

Modul	Hyllplansdjup mm	Antal avdelare	Art. nr.
500	250	2	B405085552702
500	300	2	B405085553702
500	400	2	B405085554702
750	250	3	B405085572703
750	300	3	B405085573703
750	400	3	B405085574703
900	250	4	B405085592704
900	300	4	B405085593704
900	400	4	B405085594704
1000	250	5	B405085512705
1000	300	5	B405085513705
1000	400	5	B405085514705

FUNKTIONER

METALLEXPONERINGSLÅDOR

Avdelare till enkel/dubbel metallexponeringslåda

Förkromat stål.

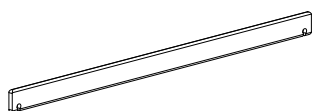

Typ	Höjd mm	Hyllplansdjup mm	Art. nr.
Enkel	100	300	B4011603
Enkel	200	300	B4011603
Enkel	200	400	B4011604
Dubbel	200	400	B4011601

Avdelare till enkel AV metallexponeringslåda

Extra avdelare av flockat rundstål.

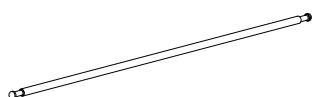

Hyllplansdjup mm	Art. nr.
250	B4010702
300	B4010703
400	B4010704

FUNKTIONER

METALLEXPONERINGSLÅDOR

Exempel på kapacitet för 750 mm fastmonterad enkel/dubbel metallexponeringslåda (se sidan 168)

	Typ	Modul	H x D mm	Hårda CD emballage	Hårda DVD emballage	CD/DVD plastficksemballage	Lätlästa böcker	Bilderböcker
				5 rader	5 rader	5 rader	3 rader	2 rader
*1	Enkel	750	100 x 300	100	75	325	-	-
*2	Enkel	750	200 x 300	100	75	325	90	40
*3	Enkel	750	200 x 400	150	105	325	120	50
				2 x 5 rader	2 x 5 rader	2 x 5 rader	3 rader	2 rader
*4	Dubbel	750	200 x 400	130	95	400	-	-

Exempel på kapacitet för 750 mm enkel/dubbel metallexponeringslåda med utdrag (se sidan 168)

	Typ	Modul	H x D mm	Hårda CD emballage	Hårda DVD emballage	CD/DVD plastficksemballage	Lätlästa böcker	Bilderböcker
				5 rader	5 rader	5 rader	3 rader	2 rader
*1	Enkel	750	100 x 300	80	60	260	-	-
*2	Enkel	750	200 x 300	80	60	260	90	40
*3	Enkel	750	200 x 400	120	84	340	120	50
				2 x 5 rader	2 x 5 rader	2 x 5 rader	3 rader	2 rader
*4	Dubbel	750	200 x 400	104	76	320	-	-

Exempel på kapacitet för 900 mm fastmonterad enkel/dubbel metallexponeringslåda (se sidan 169)

	Typ	Modul	H x D mm	Hårda CD emballage	Hårda DVD emballage	CD/DVD plastficksemballage	Lätlästa böcker	Bilderböcker
				6 rader	6 rader	6 rader	4 rader	3 rader
*1	Enkel	900	100 x 300	120	90	390	-	-
*2	Enkel	900	200 x 300	120	90	390	120	60
*3	Enkel	900	200 x 400	180	126	510	180	75
				2 x 6 rader	2 x 6 rader	2 x 6 rader	4 rader	3 rader
*4	Dubbel	900	200 x 400	156	114	480	-	-

Exempel på kapacitet för 900 mm enkel/dubbel metallexponeringslåda med utdrag (se sidan 169)

	Typ	Modul	H x D mm	Hårda CD emballage	Hårda DVD emballage	CD/DVD plastficksemballage	Lätlästa böcker	Bilderböcker
				6 rader	6 rader	6 rader	4 rader	3 rader
*1	Enkel	900	100 x 300	100	75	325	-	-
*2	Enkel	900	200 x 300	100	75	325	120	60
*3	Enkel	900	200 x 400	150	105	425	160	75
				2 x 6 rader	2 x 6 rader	2 x 6 rader	4 rader	3 rader
*4	Dubbel	900	200 x 400	130	95	400	-	-

Exempel på kapacitet för 500/750/900/1000 mm enkel AV metallexponeringslåda (se sidorna 170-171)

Modul	Djup mm	CD/DVD emballage		Modul	Djup mm	CD/DVD emballage
500	250	60		500	300	72
750	250	80		750	300	96
900	250	100		900	300	120
1000	250	120		1000	300	144

FUNKTIONER

TRÄEXPONERINGSLÅDOR

FSC bilderbokslåda i trä med 4 justerbara fack

B900 x H220/120 x D300 mm.
Inkl. 3 avdelare och beslag.

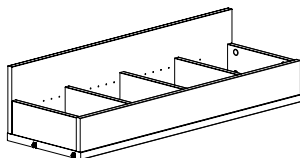

Utförande

Art. nr.

Målad

BN5107

Faner

BN5102

FSC CD/DVD exponeringslåda i trä med 5 fack

B900 x H170/130 x D300 mm. Inkl. 4 avdelare och expansionsbeslag för 100% utdrag.

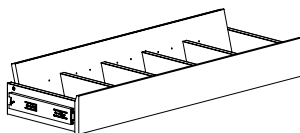

Utförande

Art. nr.

Målad

B7840045

Faner

B7840041

FUNKTIONER

FÖRVARING OCH EXPONERING

FSC dagstidningskasset i trä med 8 akrylavdelade fack

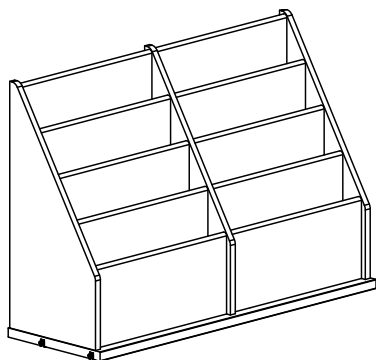

Modul mm	Djup mm	Utförande	Art. nr.
900	300	Melamin	BN5286
900	300	Målad	BN5287
900	300	Faner	BN5282

FUNKTIONER

FÖRVARING OCH EXPONERING

Om denna tidskriftsexponering monteras längst ner i en hyllsektion med sockel eller hjul rekommenderar vi att du beställer ett D400 mm hyllplan som bottenhyllplan, eftersom hyllplanet bakom det uppfällbara exponeringshyllplanet bara är D300 mm.

Metalltidskriftshyllplan med 1 uppfällbart exponeringshyllplan och bakomliggande magasin

Med beslag. H400 mm. Förvaring lodrätt i tidskriftssamlare eller liknande, eller staplade upp till en höjd av 320 mm.

Modul mm	Djup mm	Art. nr.
900	300	BN5023
900	400	BN5024

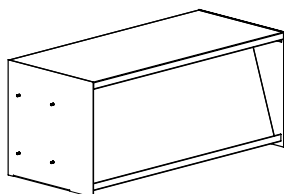

Metalltidskriftshyllplan med 1 uppfällbart exponeringshyllplan och bakomliggande magasin med flyttbara avdelare

Med beslag. H400 mm. Tredelad kassett med förvaring lodrätt i tidskriftssamlare eller liknande, eller staplade upp till en höjd av 320 mm. Avdelarna kan flyttas med intervall på 5 cm.

Modul mm	Djup mm	Art. nr.
900	300	BN5043
900	400	BN5044

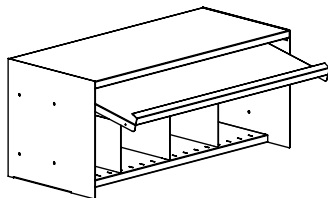

Metalltidskriftshyllplan med 3 uppfällbara exponeringshyllplan och bakomliggande magasin

Med beslag. H400 mm. Tredelad kassett med förvaring lodrätt i tidskriftssamlare eller liknande, eller staplade upp till en höjd av 320 mm.

Modul mm	Djup mm	Art. nr.
900	300	BN5063
900	400	BN5064

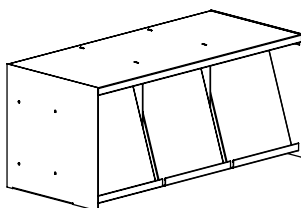

FUNKTIONER

FÖRVARING OCH EXPONERING

Unibox ståltidskriftsbox

H320 x D260 x B320 mm. Boxen och vippluckan av lackerat stål. Med genomskinlig antireflexfolie. Rekommenderas för D250 mm metallhyllplan med eller utan bakkant samt trähyllplan utan bakkant. Kan användas på D300 mm hyllplan. Plats för lagring av tidskrifter horisontellt H140 mm.

Design	Rygg	Art. nr.
Slät	Ja	B405502001
Slät	Nej	B405502000
Perforerad	Ja	B405502051
Perforerad	Nej	B405502050
Med slitsar	Ja	B405502101
Med slitsar	Nej	B405502100

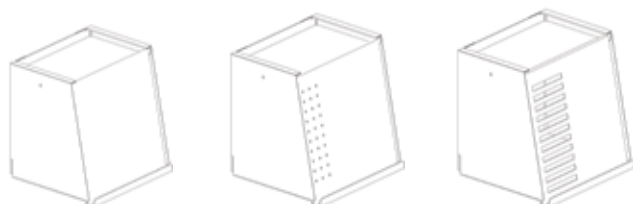

Ståltidskriftsbox

H320 x D260 x B238 mm. Boxen och vippluckan av lackerat stål. Rekommenderas för D250 mm metallhyllplan med eller utan bakkant samt trähyllplan utan bakkant. Kan användas på D300 mm hyllplan. Plats för lagring av tidskrifter vertikalt H140 mm.

Art. nr.

B405504

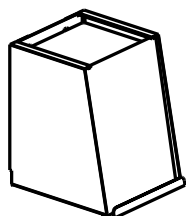

Uppfällbart stålsnedhyllplan

H340 mm (utan hyllplan). Lackerat stål. Minsta höjd mellan hyllplan måste vara 327 mm. Skruvas i gavlar. Effektiv vinklingsmekanism håller kvar exponeringshyllplanet i uppfällt läge. Kan enkelt komplettera befintliga enkel- och dubbelsidiga hyllor. Rekommenderas för användning med hel rygg. Plats för stapel av tidskrifter H160 mm.

Modul mm	Djup mm	Art. nr.
500	250	BN50025
500	300	BN50035
500	400	BN50045
750	250	BN50027
750	300	BN50037
750	400	BN50047
900	250	BN50029
900	300	BN50039
900	400	BN50049
1000	250	BN50021
1000	300	BN50031
1000	400	BN50041

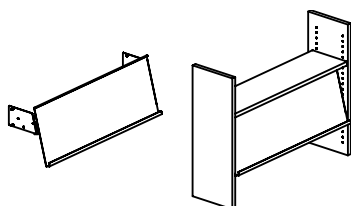

FUNKTIONER

FÖRVARING OCH EXPONERING - FÖR HYLLPLAN

Tidskriftsexponeringsställ av metall

H300 mm. Med lutande bakstycke och extra sidostöd. En dubbel framkant håller det i linje med hyllframkanten. Med glidskydd för att minska glidrisken på metallhyllplan.

Storlek	Bredd mm
DIN A4	220
DIN A3	440

Art. nr.

B4055064
B4055063

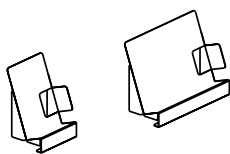

Tidskriftsavdelare av metall

H300 x B95 x D240 mm. De enskilda lutande avdelarna kopplas samman i sidled med hjälp av kopplingsbeslag. För modulbredd 700 mm använd 6 avdelare. För bredd 900 mm använd 8 avdelare. För bredd 1000 mm använd 9 avdelare.

Storlek

Art. nr.

DIN A4

B405508

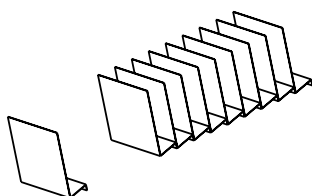

U-förvaring av metall

H250 x B145 x D220 mm.
Används för olika typer av förvaring.

Art. nr.

B405510

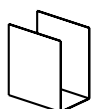

FUNKTIONER

FÖRVARING OCH EXPONERING - FÖR HYLLPLAN

Tidskriftssamlare av plast

H325 x B80 x D230 mm. Ljusgrå plast.
Används för olika typer av förvaring.
Med framkant som håller samlaren på
plats vid hyllframkanten.

Art. nr.

B4056016



Lutande CD-ställ av metall

H120 x B150 x D220 mm. Med
antiglidfötter. Gummimatta beställes
separat.

Ungefärlig kapacitet

Art. nr.

20 CD-skivor
Gummimatta

B405536
B405538

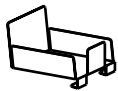

FUNKTIONER

BOKSTÖD

Bakkantsbokstöd - för S1

Tillverkat av Ø6 mm förkromat stål, inkl. glidskor i nylon.

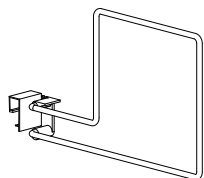

Höjd mm	Hyllplansdjup mm	Modell	Art. nr.
163	250	Stödjer böcker till vänster om bokstödet	B4011221
163	300	Stödjer böcker till vänster om bokstödet	B4011222
243	250/300	Stödjer böcker till vänster om bokstödet	B4011223
163	250	Stödjer böcker till höger om bokstödet	B4011224
163	300	Stödjer böcker till höger om bokstödet	B4011225

Hängande bokstöd - för S2 och W2/4 med bokstödsskena

Finns i krom eller standard metallfärger.

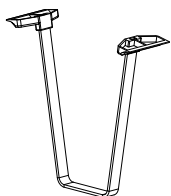

Höjd mm	Art. nr.
200	B4011242
250	B4011245

Bokstödsskena för att hänga bokstöd under W2 & W4

Fästes under trähyllplan.
För bokstöd B40112x.
Med beslag.

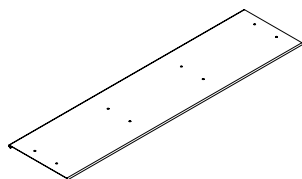

Modul	Art. nr.
750	B4022007
900	B4022009

Hängande bokstöd - för S3, S4 & ST3

Förkromat rundstål med okrossbara plastglidskor. Lätt att flytta.

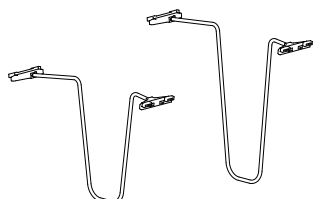

Höjd mm	Hyllplansdjup mm	Art. nr.
220	250	B40553032
220	300	B40553033
280	250	B40553062
280	300	B40553063

Avdelare för hängande bokstöd

H250 x D240 mm.

Vit plast. Glider in i hyllan över hängande bokstöd B405530.

Avdelaren vilar på hyllplanet.

Den är idealisk för löslads-material, broschyrer, noter och liknande.

Art. nr.

B40553152



Metallvinkelbokstöd

B150 x H150 x D150 mm.

Art. nr.

B401120

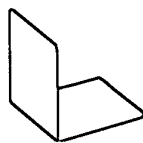

Metallvinkelbokstöd

B120 x D150 mm.

Höjd
mm

Art. nr.

175
240

B4055321
B4055324

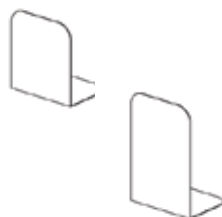

Metallvinkelbokstöd - med hyllfäste

B150 x H200 x D150 mm.

Fäster över hyllplansfronten.

Med eller utan bokstavsetikett.

Höjd
mm

Böcker till vänster/
höger om bokstödet

Med/utan
bokstavsetikett

Art. nr.

200
200

Höger
Vänster

Utan
Utan

B40553490
B40553480

200
200

Höger
Vänster

Med
Med

B40553491
B40553481

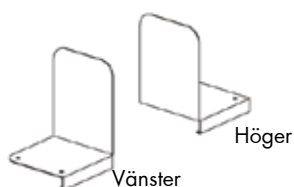

FUNKTIONER

SKYLTLISTER FÖR METALL- OCH TRÄHYLLPLAN

Clip-on skyltlist av plast – för S1/ST1 med 25 mm framkant

H25 mm. Inkl. vit etikett. Kan glidas längs hyllplanet.

Bredd
mm

Art. nr.

220

B401135

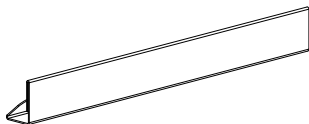

Clip-on skyltlist av plast – för S2/ST2

H25 mm. Inkl. vit etikett. Kan glidas längs hyllplanet.

Bredd
mm

Art. nr.

213

E3381

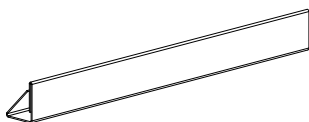

Clip-on skyltlist av plast – för S3/S4/W3/W4/WB3/WB4

H21 mm. Genomskinlig antireflexplast. Inkl. vit etikett. Fäster i glidspår under metall- eller trähyllplanet. Kan glidas längs hyllplanet.

Bredd
mm

Art. nr.

105 Clip-on skyltlist av plast
210 Clip-on skyltlist av plast

B4017102
B4017106

104 Vitt ark med 13 etiketter (reservdel)
209 Vitt ark med 13 etiketter (reservdel)

B4017111
B4017116

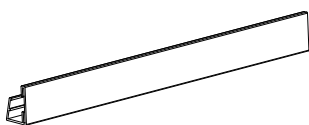

Clip-on skyltlist av plast – för ST3 & S4

H50 mm. Genomskinlig antireflexplast. Inkl. vit etikett. Fäster i glidspår under metall- eller trähyllplanet. Kan glidas längs hyllplanet.

Modul
mm

Art. nr.

500 Clip-on skyltlist av plast
750 Clip-on skyltlist av plast
900 Clip-on skyltlist av plast
1000 Clip-on skyltlist av plast

B40114455
B40114457
B40114459
B40114451

500 Etikett (reservdel)
750 Etikett (reservdel)
900 Etikett (reservdel)
1000 Etikett (reservdel)

B40114555
B40114557
B40114559
B40114551

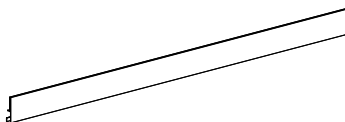

FUNKTIONER

SKYTLISTER FÖR METALL- OCH TRÄHYLLPLAN

Självhäftande skyltlist av plast - för S1/S2/S3/S4/ST1/ST2/ST3

H20 mm. Genomskinlig antireflexplast. Inkl. vit etikett.

Bredd
mm

Art. nr.

147
200

B4017124
B4017125

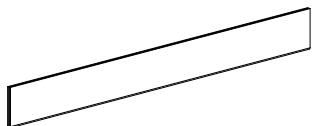

Magnetisk skyltlist av plast - för S1/S2/S3/S4/ST2/ST3

H20 mm. Genomskinlig antireflexplast. Inkl. vit etikett. Fäster mot metallhyllplan med slät framkant.

Bredd
mm

Art. nr.

210 Självhäftande skyltlist av plast
209 Vitt ark med 13 etiketter (reservdel)

B4017147
B4017116

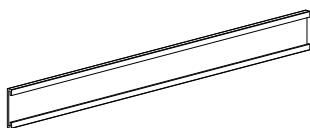

Magnetisk skyltlist - för ST1 med 47 mm framkant

H40 mm. Svart. Fäster mot metallhyllplan med slät framkant.

Bredd
mm

Art. nr.

300

B4000020300

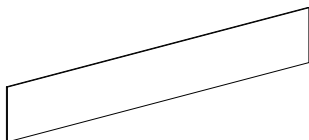

Skytlist av metall

H26 x B150 x D150 mm. Stål med genomskinlig antireflexplast. Inkl. vit etikett. Passar överallt – bara ställ skyltlisten på hyllplanet där den behövs.

Art. nr.

B401801

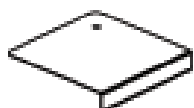

FUNKTIONER

SKYLTING FÖR YTTERGAVLAR

Gavelskylt för yttergavel i trä – plan

Monteras i yttergaveln med skruv. Skylten har en skyddande akrylfilm som texten förs in bakom.

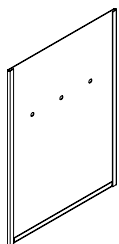

Format

A4 vertikal / stående format
A3 vertikal / stående format
A3 horisontell / liggande format

Art. nr.

B40110377
B40110378
B40110379



HJUL

HJULRAM OCH HJULPLATTA



Vi rekommenderar att maximalt 3 sektioner på hjul kopplas samman.

Hjulram med synliga hjul

Uppsättning bestående av 2 ramar och 4 Ø75 mm hjul. Används med dubbelgavlar WP2, WP3, WP4 och tråryggar WPB1/WBP2. Maxhöjd 1520 mm. Beställ minst en hjulram med bromsar.

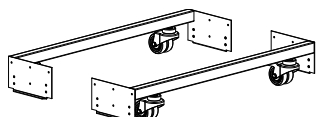

Modul mm	x hjul med broms	Art. nr.
500	0	BN06050
500	2	BN06051
750	0	BN06070
750	2	BN06071
900	0	BN06090
900	2	BN06091
1000	0	BN06010
1000	2	BN06011

Hjulset för synlig hjulram

Reservdel. H112 mm, Ø75 mm. Max 90 kg per hjul.

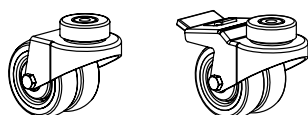

Typ	Art. nr.
Utan broms	B7860100
Med broms	B7860101

Hjulram med dolda hjul och metallsockel

Uppsättning bestående av 2 ramar och 4 Ø35 mm hjul utan broms och 2 metallsocklar. Används med dubbelgavlar WP1, WP2, WP3, WP4 och trårygg WPB1/WPB2. Maxhöjd 1520 mm.

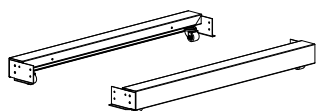

Modul mm	Art. nr.
500	BN0615
750	BN0617
900	BN0619
1000	BN0611

Hjulset för hjulram med dolda hjul

H50 mm, Ø35 mm. Reservdel. Max. 100 kg per hjul.

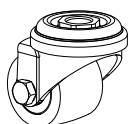

Typ	Art. nr.
Utan broms	B301017

HJUL

HJULPLATTA

Målade och fanerade hjulplattor är FSC-certifierade.

Dubbelsidig trähjulplatta

Med 4/6/8 Ø75 mm hjul, varav 2 med broms. Används med dubbelsidiga gavlar för hjulplatta WP5/WP6/WP7/WP8 och WPB3/WBP4. Maxhöjd 1520 mm.

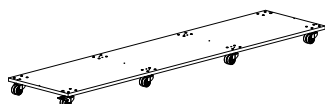

Modul mm	Djup mm	Antal sektioner	Art. nr.	Melamin	Målad	Faner
500	250	1	BN050451.	-	-	-
500	250	2	BN050452.	-	-	-
500	250	3	BN050453.	-	-	-
500	300	1	BN050651.	-	-	-
500	300	2	BN050652.	-	-	-
500	300	3	BN050653.	-	-	-
500	400	1	BN050851.	-	-	-
500	400	2	BN050852.	-	-	-
500	400	3	BN050853.	-	-	-
750	250	1	BN050471.	-	-	-
750	250	2	BN050472.	-	-	-
750	250	3	BN050473.	-	-	-
750	300	1	BN050671.	-	-	-
750	300	2	BN050672.	-	-	-
750	300	3	BN050673.	-	-	-
750	400	1	BN050871.	-	-	-
750	400	2	BN050872.	-	-	-
750	400	3	BN050873.	-	-	-
900	250	1	BN050491.	-	-	-
900	250	2	BN050492.	-	-	-
900	300	1	BN050691.	-	-	-
900	300	2	BN050692.	-	-	-
900	400	1	BN050891.	-	-	-
900	400	2	BN050892.	-	-	-
1000	250	1	BN050411.	-	-	-
1000	250	2	BN050412.	-	-	-
1000	300	1	BN050611.	-	-	-
1000	300	2	BN050612.	-	-	-
1000	400	1	BN050811.	-	-	-
1000	400	2	BN050812.	-	-	-

Hjul för hjulplatta

Reservdel. H102 mm, Ø75 mm. Max 100 kg per hjul.

Typ

Art. nr.

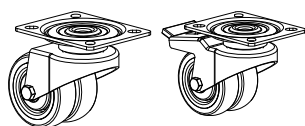

Utan broms

B400001025

Med broms

B400001125

PLINTHS

TRÄ- OCH METALLSOCKLAR

Målade och fanerade socklar är FSC-certifierade.

Träsockel

Inkl. snapfix. H71 mm. Kan inte användas tillsammans med hjul.

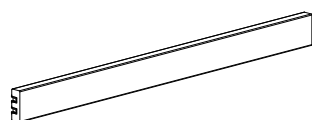

Modul
mm

500

750

900

1000

Art. nr.

BN0255.

BN0257.

BN0259.

BN0251.

Melamin

-

-

-

-

Mälad

-

-

-

-

Faner

-

-

-

-

Metallsockel

Inkl. beslag. H71 mm. Kan inte användas tillsammans med hjul.

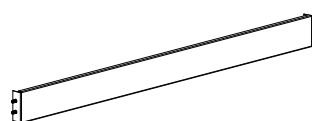

Modul
mm

500

750

900

1000

Art. nr.

BN0275

BN0277

BN0279

BN0271

Metall

-

-

-

-

TRÄGAVLAR

ENKELSIDIGA - MED STÄLLBARA FÖTTER - FÖR METALL- OCH TRÄTOPPHYLLPLAN

Målade and fanerade gavlar är FSC-certifierade.

WP1 - enkelsidig, vänster yttergavlar med ställbara fötter - för ST1/ST2/ST3 och WT1

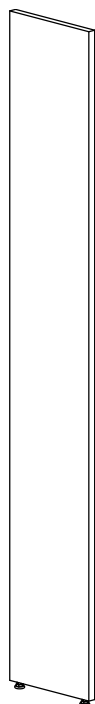

Höjd mm	Hyllplans- djup mm	Art. nr.	Melamin	Mälad	Faner
720	250	BN0014232.	-	-	-
720	300	BN0014252.	-	-	-
720	400	BN0014272.	-	-	-
920	250	BN0014332.	-	-	-
920	300	BN0014352.	-	-	-
920	400	BN0014372.	-	-	-
1220	250	BN0014432.	-	-	-
1220	300	BN0014452.	-	-	-
1220	400	BN0014472.	-	-	-
1520	250	BN0014532.	-	-	-
1520	300	BN0014552.	-	-	-
1520	400	BN0014572.	-	-	-
1820	250	BN0014632.	-	-	-
1820	300	BN0014652.	-	-	-
1820	400	BN0014672.	-	-	-
2120	250	BN0014732.	-	-	-
2120	300	BN0014752.	-	-	-
2120	400	BN0014772.	-	-	-

WP1 - enkelsidig, mellangavlar med ställbara fötter - för ST1/ST2/ST3 och WT1

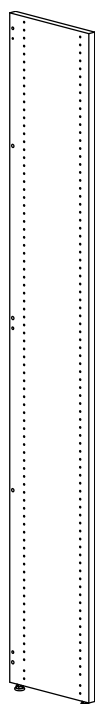

Höjd mm	Hyllplans- djup mm	Art. nr.	Melamin	Mälad	Faner
720	250	BN0014234.	-	-	-
720	300	BN0014254.	-	-	-
720	400	BN0014274.	-	-	-
920	250	BN0014334.	-	-	-
920	300	BN0014354.	-	-	-
920	400	BN0014374.	-	-	-
1220	250	BN0014434.	-	-	-
1220	300	BN0014454.	-	-	-
1220	400	BN0014474.	-	-	-
1520	250	BN0014534.	-	-	-
1520	300	BN0014554.	-	-	-
1520	400	BN0014574.	-	-	-
1820	250	BN0014634.	-	-	-
1820	300	BN0014654.	-	-	-
1820	400	BN0014674.	-	-	-
2120	250	BN0014734.	-	-	-
2120	300	BN0014754.	-	-	-
2120	400	BN0014774.	-	-	-

TRÄGAVLAR

ENKELSIDIGA - MED STÄLLBARA FÖTTER - FÖR METALL- OCH TRÄTOPPHYLLPLAN

Målade and fanerade gavlar är FSC-certifierade.

WP1 - enkelsidig, höger yttergavlar med ställbara fötter - för ST1/ST2/ST3 och WT1

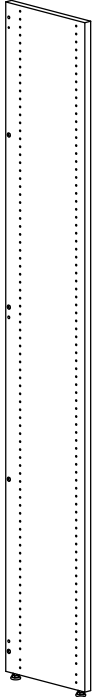

Höjd mm	Hyllplans- djup mm	Art. nr.	Melamin	Målad	Faner
720	250	BN0014233.	-	-	-
720	300	BN0014253.	-	-	-
720	400	BN0014273.	-	-	-
920	250	BN0014333.	-	-	-
920	300	BN0014353.	-	-	-
920	400	BN0014373.	-	-	-
1220	250	BN0014433.	-	-	-
1220	300	BN0014453.	-	-	-
1220	400	BN0014473.	-	-	-
1520	250	BN0014533.	-	-	-
1520	300	BN0014553.	-	-	-
1520	400	BN0014573.	-	-	-
1820	250	BN0014633.	-	-	-
1820	300	BN0014653.	-	-	-
1820	400	BN0014673.	-	-	-
2120	250	BN0014733.	-	-	-
2120	300	BN0014753.	-	-	-
2120	400	BN0014773.	-	-	-

TRÄGAVLAR

DUBBELSIDIGA - MED STÄLLBARA FÖTTER - FÖR HJULRAM, METALL- OCH TRÄTOPPHYLLPLAN

Målade and fanerade gavlar är FSC-certifierade.

WP1 - dubbelsidig yttergavlar med ställbara fötter - för ST1/ST2/ST3 och WT1

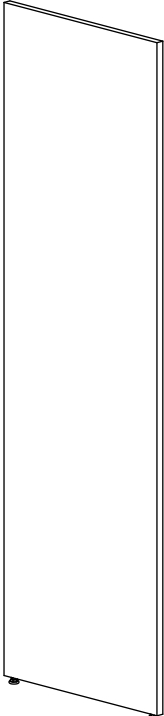

Höjd mm	Hyllplansdjup mm	Art. nr.	Melamin	Mälad	Faner
720	250	BN0014245.	-	-	-
720	300	BN0014265.	-	-	-
720	400	BN0014285.	-	-	-
920	250	BN0014345.	-	-	-
920	300	BN0014365.	-	-	-
920	400	BN0014385.	-	-	-
1220	250	BN0014445.	-	-	-
1220	300	BN0014465.	-	-	-
1220	400	BN0014485.	-	-	-
1520	250	BN0014545.	-	-	-
1520	300	BN0014565.	-	-	-
1520	400	BN0014585.	-	-	-
1820	250	BN0014645.	-	-	-
1820	300	BN0014665.	-	-	-
1820	400	BN0014685.	-	-	-
2120	250	BN0014745.	-	-	-
2120	300	BN0014765.	-	-	-
2120	400	BN0014785.	-	-	-

WP1 - dubbelsidig mellangavlar med ställbara fötter - för ST1/ST2/ST3 och WT1

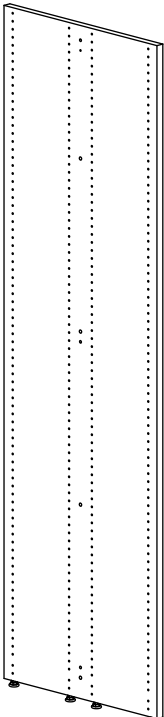

Höjd mm	Hyllplansdjup mm	Art. nr.	Melamin	Mälad	Faner
720	250	BN0014244.	-	-	-
720	300	BN0014264.	-	-	-
720	400	BN0014284.	-	-	-
920	250	BN0014344.	-	-	-
920	300	BN0014364.	-	-	-
920	400	BN0014384.	-	-	-
1220	250	BN0014444.	-	-	-
1220	300	BN0014464.	-	-	-
1220	400	BN0014484.	-	-	-
1520	250	BN0014544.	-	-	-
1520	300	BN0014564.	-	-	-
1520	400	BN0014584.	-	-	-
1820	250	BN0014644.	-	-	-
1820	300	BN0014664.	-	-	-
1820	400	BN0014684.	-	-	-
2120	250	BN0014744.	-	-	-
2120	300	BN0014764.	-	-	-
2120	400	BN0014784.	-	-	-

TRÄGAVLAR

DUBBELSIDIGA - MED STÄLLBARA FÖTTER - FÖR HJULRAM, METALL- OCH TRÄTOPPHYLLPLAN

Målade and fanerade gavlar är FSC-certifierade.

WP2 - dubbelsidig exponeringsgavlar med ställbara fötter - för ST1/ST2/ST3 och WT1

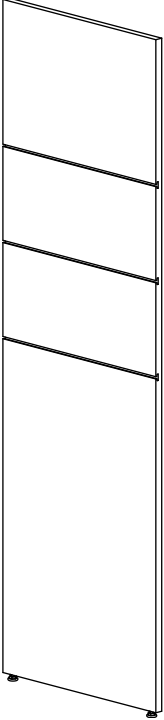
H1520 har 2 spår, H1820 och 2120 har 3 spår.	Höjd mm	Hyllplansdjup mm	Art. nr.	Mälad	Faner
	1520	250	BN0455451.	-	-
	1520	300	BN0455651.	-	-
	1520	400	BN0455851.	-	-
	1820	250	BN0456451.	-	-
	1820	300	BN0456651.	-	-
	1820	400	BN0456851.	-	-
	2120	250	BN0457451.	-	-
	2120	300	BN0457651.	-	-
	2120	400	BN0457851.	-	-

TRÄGAVLAR

ENKELSIDIGA - MED STÄLLBARA FÖTTER - MED ÖVERLIGGANDE TOPPLATTA

Målade and fanerade gavlar är FSC-certifierade.

WP3 - enkelsidig, vänster yttergavlar med ställbara fötter - för WO1

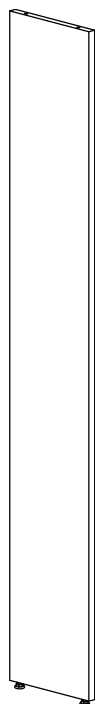

Höjd mm	Hyllplansdjup mm	Art. nr.	Melamin	Mälad	Faner
720	250	BN0014236.	-	-	-
720	300	BN0014256.	-	-	-
720	400	BN0014276.	-	-	-
920	250	BN0014336.	-	-	-
920	300	BN0014356.	-	-	-
920	400	BN0014376.	-	-	-
1220	250	BN0014436.	-	-	-
1220	300	BN0014456.	-	-	-
1220	400	BN0014476.	-	-	-
1520	250	BN0014536.	-	-	-
1520	300	BN0014556.	-	-	-
1520	400	BN0014576.	-	-	-
1820	250	BN0014636.	-	-	-
1820	300	BN0014656.	-	-	-
1820	400	BN0014676.	-	-	-
2120	250	BN0014736.	-	-	-
2120	300	BN0014756.	-	-	-
2120	400	BN0014776.	-	-	-

WP3 - enkelsidig mellangavlar med ställbara fötter - för WO1

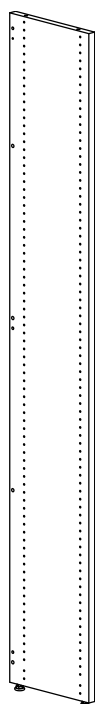

Höjd mm	Hyllplansdjup mm	Art. nr.	Melamin	Mälad	Faner
720	250	BN0014238.	-	-	-
720	300	BN0014258.	-	-	-
720	400	BN0014278.	-	-	-
920	250	BN0014338.	-	-	-
920	300	BN0014358.	-	-	-
920	400	BN0014378.	-	-	-
1220	250	BN0014438.	-	-	-
1220	300	BN0014458.	-	-	-
1220	400	BN0014478.	-	-	-
1520	250	BN0014538.	-	-	-
1520	300	BN0014558.	-	-	-
1520	400	BN0014578.	-	-	-
1820	250	BN0014638.	-	-	-
1820	300	BN0014658.	-	-	-
1820	400	BN0014678.	-	-	-
2120	250	BN0014738.	-	-	-
2120	300	BN0014758.	-	-	-
2120	400	BN0014778.	-	-	-

TRÄGAVLAR

ENKELSIDIGA - MED STÄLLBARA FÖTTER - MED ÖVERLIGGANDE TOPPLATTA

Målade and fanerade gavlar är FSC-certifierade.

WP3 - enkelsidig, höger yttergavlar med ställbara fötter - för WO1

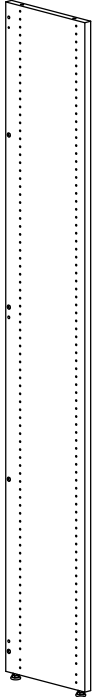

Höjd mm	Hyllplansdjup mm	Art. nr.	Mälad	Faner
720	250	BN0014237.	-	-
720	300	BN0014257.	-	-
720	400	BN0014277.	-	-
920	250	BN0014337.	-	-
920	300	BN0014357.	-	-
920	400	BN0014377.	-	-
1220	250	BN0014437.	-	-
1220	300	BN0014457.	-	-
1220	400	BN0014477.	-	-
1520	250	BN0014537.	-	-
1520	300	BN0014557.	-	-
1520	400	BN0014577.	-	-
1820	250	BN0014637.	-	-
1820	300	BN0014657.	-	-
1820	400	BN0014677.	-	-
2120	250	BN0014737.	-	-
2120	300	BN0014757.	-	-
2120	400	BN0014777.	-	-

TRÄGAVLAR

DUBBELSIDIGA - MED STÄLLBARA FÖTTER - FÖR HJULRAM & ÖVERLIGGANDE TOPPLATTA

Målade and fanerade gavlar är FSC-certifierade.

WP3 - dubbelsidig yttergavlar med ställbara fötter - för WO1

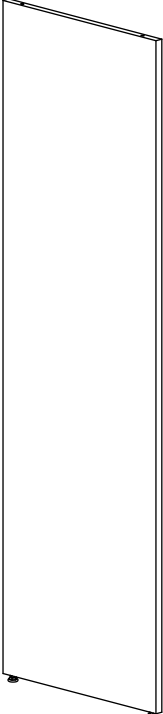

Höjd mm	Hyllplansdjup mm	Art. nr.	Melamin	Mälad	Faner
720	250	BN0014249.	-	-	-
720	300	BN0014269.	-	-	-
720	400	BN0014289.	-	-	-
920	250	BN0014349.	-	-	-
920	300	BN0014369.	-	-	-
920	400	BN0014389.	-	-	-
1220	250	BN0014449.	-	-	-
1220	300	BN0014469.	-	-	-
1220	400	BN0014489.	-	-	-
1520	250	BN0014549.	-	-	-
1520	300	BN0014569.	-	-	-
1520	400	BN0014589.	-	-	-
1820	250	BN0014649.	-	-	-
1820	300	BN0014669.	-	-	-
1820	400	BN0014689.	-	-	-
2120	250	BN0014749.	-	-	-
2120	300	BN0014769.	-	-	-
2120	400	BN0014789.	-	-	-

WP3 - dubbelsidig mellangavlar med ställbara fötter - för WO1

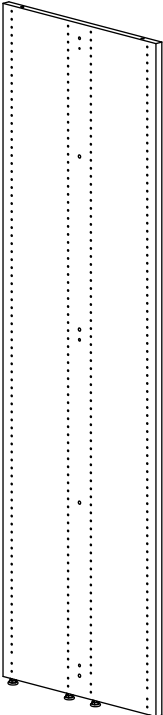

Höjd mm	Hyllplansdjup mm	Art. nr.	Melamin	Mälad	Faner
720	250	BN0014248.	-	-	-
720	300	BN0014268.	-	-	-
720	400	BN0014288.	-	-	-
920	250	BN0014348.	-	-	-
920	300	BN0014368.	-	-	-
920	400	BN0014388.	-	-	-
1220	250	BN0014448.	-	-	-
1220	300	BN0014468.	-	-	-
1220	400	BN0014488.	-	-	-
1520	250	BN0014548.	-	-	-
1520	300	BN0014568.	-	-	-
1520	400	BN0014588.	-	-	-
1820	250	BN0014648.	-	-	-
1820	300	BN0014668.	-	-	-
1820	400	BN0014688.	-	-	-
2120	250	BN0014748.	-	-	-
2120	300	BN0014768.	-	-	-
2120	400	BN0014788.	-	-	-

TRÄGAVLAR

DUBBELSIDIGA - MED STÄLLBARA FÖTTER - FÖR HJULRAM & ÖVERLIGGANDE TOPPLATTA

Målade and fanerade gavlar är FSC-certifierade.

WP4 - dubbelsidig exponeringsgavlar med ställbara fötter - för WO1

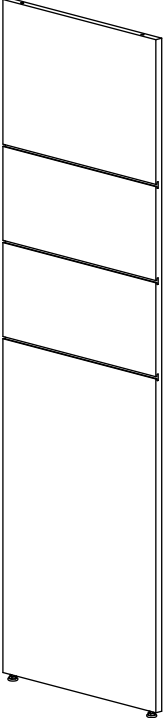
H1520 har 2 spår, H1820 och 2120 har 3 spår.	Höjd mm	Hyllplansdjup mm	Art. nr.	Målad	Faner
	1520	250	BN0455491.	-	-
	1520	300	BN0455691.	-	-
	1520	400	BN0455891.	-	-
	1820	250	BN0456491.	-	-
	1820	300	BN0456691.	-	-
	1820	400	BN0456891.	-	-
	2120	250	BN0457491.	-	-
	2120	300	BN0457691.	-	-
	2120	400	BN0457891.	-	-

TRÄGAVLAR

DUBBELSIDIGA - FÖR HJULPLATTA & TOPPHYLLPLAN

Målade and fanerade gavlar är FSC-certifierade.

WP5 - dubbelsidig yttergavlar för hjulplatta - för ST1/ST2/ST3 och WT1

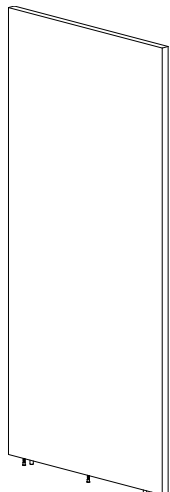
	Höjd mm	Hyllplansdjup mm	Art. nr.	Melamin	Mälad	Faner
	720	250	BN0015245.	-	-	-
	720	300	BN0015265.	-	-	-
	720	400	BN0015285.	-	-	-
	920	250	BN0015345.	-	-	-
	920	300	BN0015365.	-	-	-
	920	400	BN0015385.	-	-	-
	1220	250	BN0015445.	-	-	-
	1220	300	BN0015465.	-	-	-
	1220	400	BN0015485.	-	-	-
	1520	250	BN0015545.	-	-	-
	1520	300	BN0015565.	-	-	-
	1520	400	BN0015585.	-	-	-

WP5 - dubbelsidig mellangavlar för hjulplatta - för ST1/ST2/ST3 och WT1

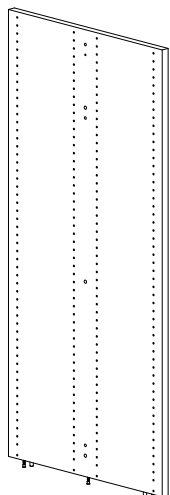
	Höjd mm	Hyllplansdjup mm	Art. nr.	Melamin	Mälad	Faner
	720	250	BN0015244.	-	-	-
	720	300	BN0015264.	-	-	-
	720	400	BN0015284.	-	-	-
	920	250	BN0015344.	-	-	-
	920	300	BN0015364.	-	-	-
	920	400	BN0015384.	-	-	-
	1220	250	BN0015444.	-	-	-
	1220	300	BN0015464.	-	-	-
	1220	400	BN0015484.	-	-	-
	1520	250	BN0015544.	-	-	-
	1520	300	BN0015564.	-	-	-
	1520	400	BN0015584.	-	-	-

TRÄGAVLAR

DUBBELSIDIGA - FÖR HJULPLATTA & TOPPHYLLPLAN

Målade and fanerade gavlar är FSC-certifierade.

WP6 - dubbelsidig exponeringsgavlar för hjulplatta - för ST1/ST2/ST3 och WT1

H1520 har 2 spår.	Höjd mm	Hyllplansdjup mm	Art. nr.	Mälad	Faner
	1520	250	BN0465451.	-	-
	1520	300	BN0465651.	-	-
	1520	400	BN0465851.	-	-

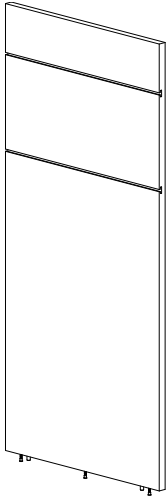

TRÄGAVLAR

DUBBELSIDIGA - FÖR HJULPLATTA & ÖVERLIGGANDE TOPPLATTA

Målade and fanerade gavlar är FSC-certifierade.

WP7 - FSC dubbelsidig yttergavlar för hjulplatta - för WO1

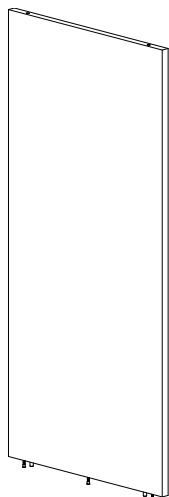

Höjd mm	Hyllplansdjup mm	Art. nr.	Melamin	Mälad	Faner
720	250	BN0015249.	-	-	-
720	300	BN0015269.	-	-	-
720	400	BN0015289.	-	-	-
920	250	BN0015349.	-	-	-
920	300	BN0015369.	-	-	-
920	400	BN0015389.	-	-	-
1220	250	BN0015449.	-	-	-
1220	300	BN0015469.	-	-	-
1220	400	BN0015489.	-	-	-
1520	250	BN0015549.	-	-	-
1520	300	BN0015569.	-	-	-
1520	400	BN0015589.	-	-	-

WP7 - FSC dubbelsidig mellangavlar för hjulplatta - för WO1

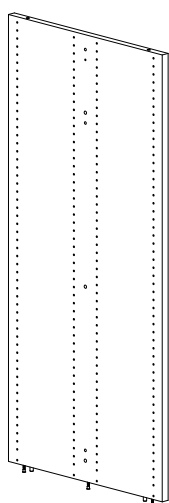

Höjd mm	Hyllplansdjup mm	Art. nr.	Melamin	Mälad	Faner
720	250	BN0015248.	-	-	-
720	300	BN0015268.	-	-	-
720	400	BN0015288.	-	-	-
920	250	BN0015348.	-	-	-
920	300	BN0015368.	-	-	-
920	400	BN0015388.	-	-	-
1220	250	BN0015448.	-	-	-
1220	300	BN0015468.	-	-	-
1220	400	BN0015488.	-	-	-
1520	250	BN0015548.	-	-	-
1520	300	BN0015568.	-	-	-
1520	400	BN0015588.	-	-	-

TRÄGAVLAR

DUBBELSIDIGA - FÖR HJULPLATTA & ÖVERLIGGANDE TOPPLATTA

Målade and fanerade gavlar är FSC-certifierade.

WP8 - FSC dubbelsidig exponeringsgavlar för hjulplatta - för WO1

H1520 har 2 spår.

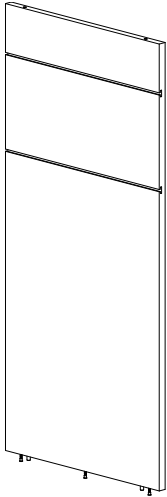

Höjd mm	Hyllplansdjup mm	Art. nr.	Mälad	Faner
1520	250	BN0465491.	-	-
1520	300	BN0465691.	-	-
1520	400	BN0465891.	-	-

TRÄGAVLAR

TRÄGAVELHYLLA

Använd denna gavel för att skapa exponeringsyta till Lingo hyllsystem. Gavelhyllan kan enkelt monteras på befintliga dubbelsidiga hyllor ((byt ut befintlig gavel mot trägavelhylla). Målade and fanerade gavlar är FSC-certifierade.

Trägavelhylla - för sektioner med topphyllplan

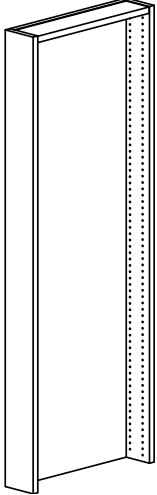
Med beslag.	Höjd mm	Hylldjup mm	Bredd mm	Art. nr.	Melamin	Mälad	Faner
	720	250	498	BN5402A1.	-	-	-
	720	300	598	BN5402B1.	-	-	-
	720	400	798	BN5402C1.	-	-	-
	920	250	498	BN5403A1.	-	-	-
	920	300	598	BN5403B1.	-	-	-
	920	400	798	BN5403C1.	-	-	-
	1220	250	498	BN5404A1.	-	-	-
	1220	300	598	BN5404B1.	-	-	-
	1220	400	798	BN5404C1.	-	-	-
	1520	250	498	BN5405A1.	-	-	-
	1520	300	598	BN5405B1.	-	-	-
	1520	400	798	BN5405C1.	-	-	-
	1820	250	498	BN5406A1.	-	-	-
	1820	300	598	BN5406B1.	-	-	-
	1820	400	798	BN5406C1.	-	-	-
	2120	250	498	BN5407A1.	-	-	-
	2120	300	598	BN5407B1.	-	-	-
	2120	400	798	BN5407C1.	-	-	-

Trägavelhylla - för sektioner med överliggande topplatta

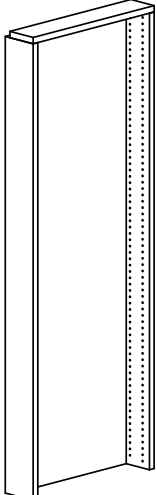
Med beslag.	Höjd mm	Hylldjup mm	Bredd mm	Art. nr.	Melamin	Mälad	Faner
	720	250	498	BN5402A2.	-	-	-
	720	300	598	BN5402B2.	-	-	-
	720	400	798	BN5402C2.	-	-	-
	920	250	498	BN5403A2.	-	-	-
	920	300	598	BN5403B2.	-	-	-
	920	400	798	BN5403C2.	-	-	-
	1220	250	498	BN5404A2.	-	-	-
	1220	300	598	BN5404B2.	-	-	-
	1220	400	798	BN5404C2.	-	-	-
	1520	250	498	BN5405A2.	-	-	-
	1520	300	598	BN5405B2.	-	-	-
	1520	400	798	BN5405C2.	-	-	-
	1820	250	498	BN5406A2.	-	-	-
	1820	300	598	BN5406B2.	-	-	-
	1820	400	798	BN5406C2.	-	-	-
	2120	250	498	BN5407A2.	-	-	-
	2120	300	598	BN5407B2.	-	-	-
	2120	400	798	BN5407A2.	-	-	-

Funktionerna nedan hängs på trägavelhyllor. Målade och fanerade produkter är FSC-certifierade.

Träskylt för trägavelhylla

H368 mm. Med beslag.	Bredd mm	Hyllplans- djup mm	Art. nr.	Melamin	Målad	Faner
	498	250	BN541A.	-	-	-
	598	300	BN541B.	-	-	-
	798	400	BN541C.	-	-	-

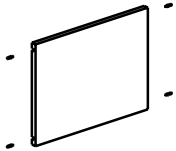

Exponeringshyllplan av metall för trägavelhylla

H280 mm. Med beslag.	Bredd mm	Hyllplans- djup mm	Art. nr.	Metall
	498	250	BN542A	-
	598	300	BN542B	-
	798	400	BN542C	-

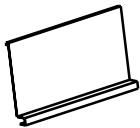

Exponeringslåda av trä för trägavelhylla

H140 mm. Med beslag. Front och tre flyttbara avdelare av akryl.	Bredd mm	Hyllplans- djup mm	Art. nr.	Melamin	Målad	Faner
	498	250	BN543A.	-	-	-
	598	300	BN543B.	-	-	-
	798	400	BN543C.	-	-	-

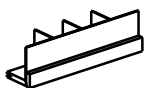

FÖRBINDNINGSELEMENT

TRÄRYGG - FÖR STÄLLBARA FÖTTER/HJULRAM

Målade och fanerade ryggar är FSC-certifierade.

WBP1 - hög trärygg - för ST1 (standarddjup)/ST2/ST3/WT1 (standarddjup)/WT2

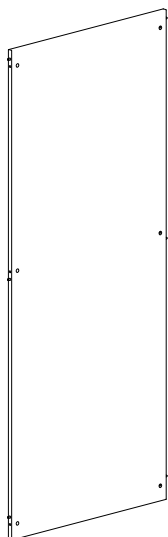

Höjd mm	Modul mm	Art. nr.	Melamin	Målad	Faner
720	500	BN015254.	-	-	-
720	750	BN015274.	-	-	-
720	900	BN015294.	-	-	-
720	1000	BN015214.	-	-	-
920	500	BN015354.	-	-	-
920	750	BN015374.	-	-	-
920	900	BN015394.	-	-	-
920	1000	BN015314.	-	-	-
1220	500	BN015454.	-	-	-
1220	750	BN015474.	-	-	-
1220	900	BN015494.	-	-	-
1220	1000	BN015414.	-	-	-
1520	500	BN015554.	-	-	-
1520	750	BN015574.	-	-	-
1520	900	BN015594.	-	-	-
1520	1000	BN015514.	-	-	-
1820	500	BN015654.	-	-	-
1820	750	BN015674.	-	-	-
1820	900	BN015694.	-	-	-
1820	1000	BN015614.	-	-	-
2120	500	BN015754.	-	-	-
2120	750	BN015774.	-	-	-
2120	900	BN015794.	-	-	-
2120	1000	BN015714.	-	-	-

WBP2 - låg trärygg - för ST1 (fulldjup & dubbelsidiga)/WT1 (fulldjup & dubbelsidiga)

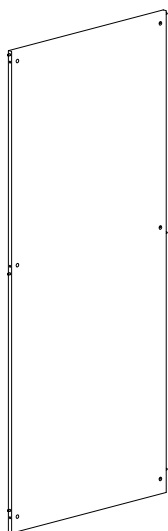

Höjd mm	Modul mm	Art. nr.	Melamin	Målad	Faner
720	500	BN015256.	-	-	-
720	750	BN015276.	-	-	-
720	900	BN015296.	-	-	-
720	1000	BN015216.	-	-	-
920	500	BN015356.	-	-	-
920	750	BN015376.	-	-	-
920	900	BN015396.	-	-	-
920	1000	BN015316.	-	-	-
1220	500	BN015456.	-	-	-
1220	750	BN015476.	-	-	-
1220	900	BN015496.	-	-	-
1220	1000	BN015416.	-	-	-
1520	500	BN015556.	-	-	-
1520	750	BN015576.	-	-	-
1520	900	BN015596.	-	-	-
1520	1000	BN015516.	-	-	-
1820	500	BN015656.	-	-	-
1820	750	BN015676.	-	-	-
1820	900	BN015696.	-	-	-
1820	1000	BN015616.	-	-	-
2120	500	BN015756.	-	-	-
2120	750	BN015776.	-	-	-
2120	900	BN015796.	-	-	-
2120	1000	BN015716.	-	-	-

FÖRBINDNINGSELEMENT

TRÄRYGG - FÖR HJULPLATTA

Målade och fanerade ryggar är FSC-certifierade.

WBP3 - hög trärygg - för ST1 (standarddjup)/ST2/ST3/WT1 (standarddjup)/WT2

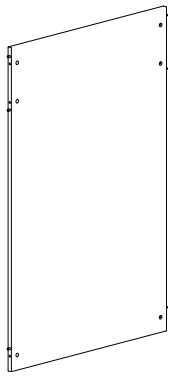
	Höjd mm	Modul mm	Art. nr.	Melamin	Mälad	Faner
	720	500	BN016254.	-	-	-
	720	750	BN016274.	-	-	-
	720	900	BN016294.	-	-	-
	720	1000	BN016214.	-	-	-
	920	500	BN016354.	-	-	-
	920	750	BN016374.	-	-	-
	920	900	BN016394.	-	-	-
	920	1000	BN016314.	-	-	-
	1220	500	BN016454.	-	-	-
	1220	750	BN016474.	-	-	-
	1220	900	BN016494.	-	-	-
	1220	1000	BN016414.	-	-	-
	1520	500	BN016554.	-	-	-
	1520	750	BN016574.	-	-	-
	1520	900	BN016594.	-	-	-
	1520	1000	BN016514.	-	-	-

WBP4 - låg trärygg - för ST1 (fulldjup & dubbelsidiga)/WT1 (fulldjup & dubbelsidiga)

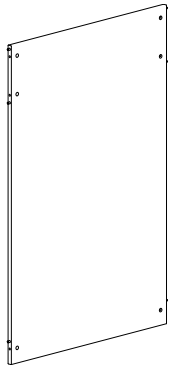
	Höjd mm	Modul mm	Art. nr.	Melamin	Mälad	Faner
	720	500	BN016256.	-	-	-
	720	750	BN016276.	-	-	-
	720	900	BN016296.	-	-	-
	720	1000	BN016216.	-	-	-
	920	500	BN016356.	-	-	-
	920	750	BN016376.	-	-	-
	920	900	BN016396.	-	-	-
	920	1000	BN016316.	-	-	-
	1220	500	BN016456.	-	-	-
	1220	750	BN016476.	-	-	-
	1220	900	BN016496.	-	-	-
	1220	1000	BN016416.	-	-	-
	1520	500	BN016556.	-	-	-
	1520	750	BN016576.	-	-	-
	1520	900	BN016596.	-	-	-
	1520	1000	BN016516.	-	-	-

FÖRBINDNINGSELEMENT

STÅLRAM

För att säkerställa tillräcklig stabilitet måste dubbelsidiga hyllor H1820 mm och H2120 mm med stålram förses med extra stålramar beroende på antalet sammankopplade sektioner. Konfigurationer för fristående sektioner inkluderar redan en extra stålram. Stålramar för mellanstående sektioner måste beställas separat, se översikt på sidan 11.

Stålram - låg

Använd för höjderna:
720/920/1220/1820/2120
mm. Med beslag.

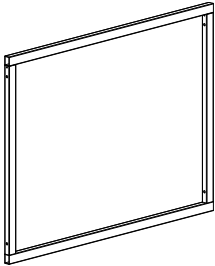

Modul mm	Sektion	Art. nr.
500	Fristående	BN01054ZZZ8
750	Fristående	BN01074ZZZ8
900	Fristående	BN01094ZZZ8
1000	Fristående	BN01014ZZZ8
500	Mellan	BN01054ZZZ9
750	Mellan	BN01074ZZZ9
900	Mellan	BN01094ZZZ9
1000	Mellan	BN01014ZZZ9

Extra stålram - låg

Behövs för tillräcklig stabilitet
när man bygger ihop flera
hyllsektioner. Se guide på sidan
11. Med beslag.

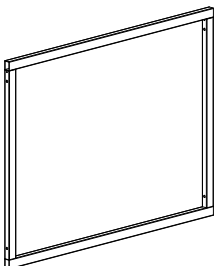

Modul mm	Sektion	Art. nr.
500	Fristående	BN01254ZZZ3
750	Fristående	BN01274ZZZ3
900	Fristående	BN01294ZZZ3
1000	Fristående	BN01214ZZZ3
500	Mellan	BN01254ZZZ2
750	Mellan	BN01274ZZZ2
900	Mellan	BN01294ZZZ2
1000	Mellan	BN01214ZZZ2
500	Ytter	BN01254ZZZ1
750	Ytter	BN01274ZZZ1
900	Ytter	BN01294ZZZ1
1000	Ytter	BN01214ZZZ1

FÖRBINDNINGSELEMENT

KRYSSTAG

Galvaniserade krysstag - låga

Använd för höjderna:
720/920/1220 mm.

Modul
mm

Art. nr.

500
750
900
1000

BN02154
BN02174
BN02194
BN02114

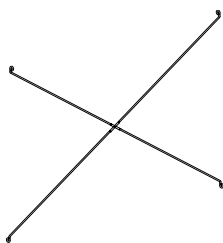

Galvaniserade krysstag - hög

Använd för höjderna:
1520/1820/2120 mm
Ett mellanhyllplan måste skruvas
i gavel när krysstag används.

Modul
mm

Art. nr.

500
750
900
1000

BN02156
BN02176
BN02196
BN02116

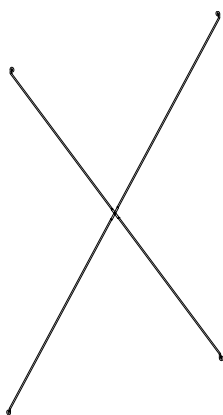



Book LED belysningsarmatur kan monteras på trätopphyllplan och kan monteras över 1, 2 och 3 hyllsektioner med hjälp av skarvbleck. För ytterligare armaturer krävs också skarvbleck.

Armaturen är CE-märkt och finns i vitt och stål som standard. För andra färger, fråga kundtjänst.

Armatur

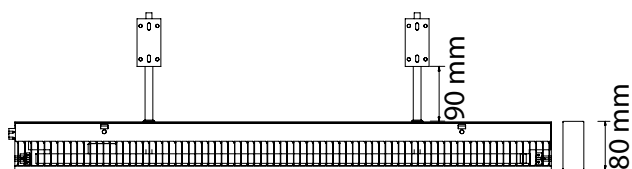

För två konsoler inkl. lysrör och tvärlamellraster. Armaturhus i aluminium.

Standardkonsoler

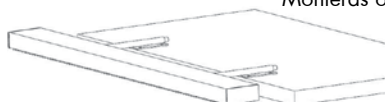

Monteras ovanpå topphyllplan

Konsoler med insticksrör









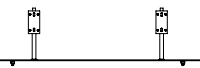

Monteras på framkanten i förborrade hål i topphyllplanet (specialbeställning)

BELYSNING

BOOK LED BELYSNING

Nedan finns en lista på komponenter som behövs när man beställer belysning för 1, 2 eller 3 sektioner. För 4 eller flera sektioner behövs en kombination av armaturer för 1, 2 eller 3 sektioner genom att koppla ihop armaturerna med ett beslag. Till exempel behöver man för 10 sektioner antingen 5 x 2 sektioner (med 4 skarvbleck) eller 3 x 3 sektioner och 1 x 1 sektion (med tre skarvbleck).

1 sektion	Art. nr.
	Armatur, modul 50 B3900170527 Armatur, modul 75 B3900170777 Armatur, modul 90 B3900170927 Armatur, modul 100 B3900171032
	Konsolpar, 2 st., standard eller Konsolpar, 2 st., insticksrör B39001512 B39001522
	Ändgavel, 2 st. B390011
2 sektioner	Art. nr.
	Armatur, modul 50 + 50 B3900171054 Armatur, modul 75 + 75 B3900171554 Armatur, modul 90 + 90 B3900171854 Armatur, modul 100 + 100 B3900172064
	Konsolpar, 2 st., standard eller Konsolpar, 2 st., insticksrör B39001512 B39001522
	Ändgavel, 2 st. B390011
3 sektioner	Art. nr.
	Armatur, modul 50 + 50 + 50 B3900171580 Armatur, modul 75 + 75 + 75 B3900172330 Armatur, modul 90 + 90 + 90 B3900172780 Armatur, modul 100 + 100 + 100 B3900173095
	Konsolpar, 3 st., standard eller Konsolpar, 3 st., insticksrör B39001513 B39001523
	Ändgavel, 2 st. B390011
Kabel 3 x 1,5 mm ² , L2500 mm	Art. nr.
	B390013
Skarvbleck	Art. nr.
	B390012

LINGO RUND HYLLSYSTEM

BBN201 - 26° - STÅLRAM - STÄLLBARA FÖTTER - FÖR TOPPHYLLPLAN



LINGO RUND HYLLSYSTEM

BBN201 - 26° - STÅLRAM - STÄLLBARA FÖTTER - FÖR TOPPHYLLPLAN

Runt hyllsystem med trägavlar och stålram.

För användning med topphyllplan.

En fristående sektion har 2 yttergavlar och 1 stålram.

En mellanstående sektion har 1 mellangavel och 1 stålram.

- Priser baseras på stålprisgrupp 1 och träprisgrupp A (se Tillval sidorna 6-9).

- För topphyllplan, se sidan 340.

- För hyllplan, se sidan 328 och 334.

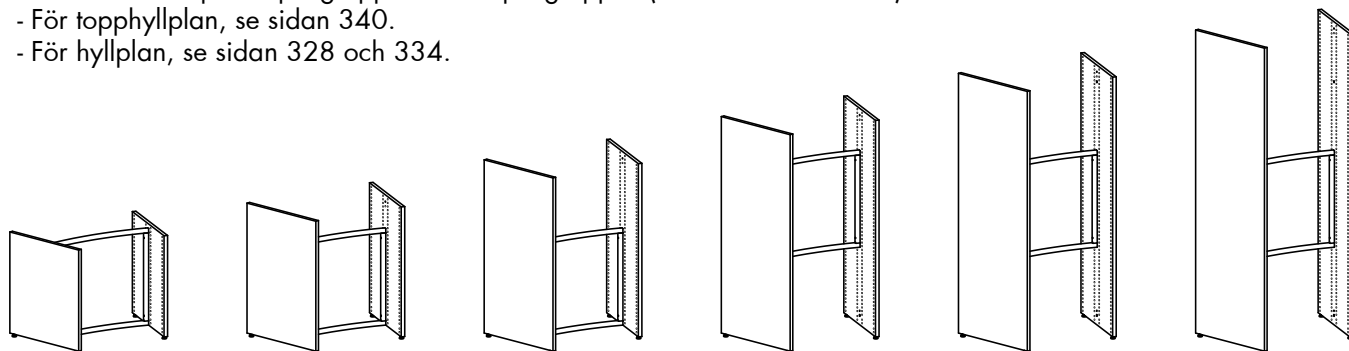

Dubbelsidig fristående sektion - H720/920/1220/1520/1820/2120 mm

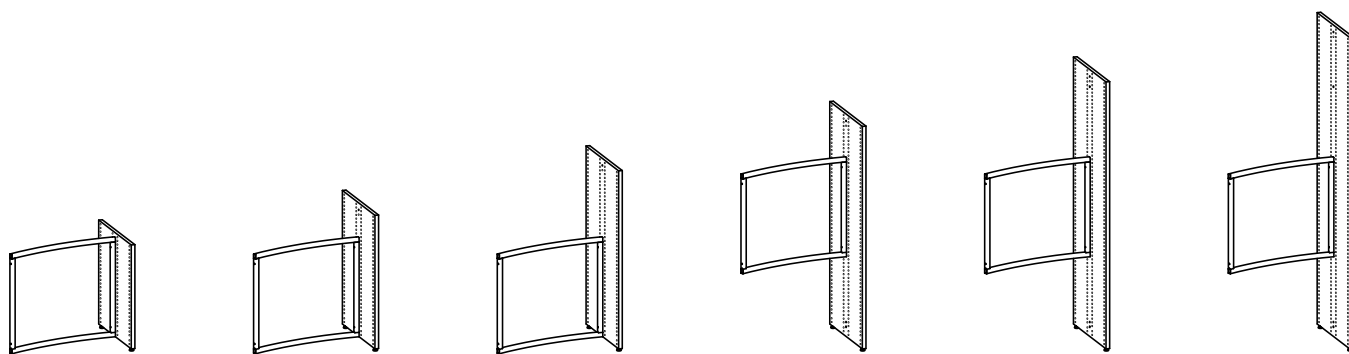

Dubbelsidig mellanstående sektion - H720/920/1220/1520/1820/2120 mm

LINGO RUND HYLLSYSTEM

26° - STÅLRAM - STÄLLBARA FÖTTER - FÖR TOPPHYLLPLAN

Målade och fanerade Lingo hyllsektioner är FSC-certifierade.

H720 mm

Antal sektioner	Art.nr. Fristående sektion	Melamin SEK	Målad SEK	Faner SEK	Art.nr. Mellanstående sektion	Melamin SEK	Målad SEK	Faner SEK
1	BBN2011260100060.	-	-	-	BBN2014260100060.	-	-	-
2	BBN2011260200060.	-	-	-	BBN2014260200060.	-	-	-
3	BBN2011260300060.	-	-	-	BBN2014260300060.	-	-	-
4	BBN2011260400060.	-	-	-	BBN2014260400060.	-	-	-
5	BBN2011260500060.	-	-	-	BBN2014260500060.	-	-	-
6	BBN2011260600060.	-	-	-	BBN2014260600060.	-	-	-
7	BBN2011260700060.	-	-	-	BBN2014260700060.	-	-	-
8	BBN2011260800060.	-	-	-				
9	BBN2011260900060.	-	-	-				
10	BBN2011261000060.	-	-	-				
11	BBN2011261100060.	-	-	-				
12	BBN2011261200060.	-	-	-				

H920 mm

Antal sektioner	Art.nr. Fristående sektion	Melamin SEK	Målad SEK	Faner SEK	Art.nr. Mellanstående sektion	Melamin SEK	Målad SEK	Faner SEK
1	BBN2011360100060.	-	-	-	BBN2014360100060.	-	-	-
2	BBN2011360200060.	-	-	-	BBN2014360200060.	-	-	-
3	BBN2011360300060.	-	-	-	BBN2014360300060.	-	-	-
4	BBN2011360400060.	-	-	-	BBN2014360400060.	-	-	-
5	BBN2011360500060.	-	-	-	BBN2014360500060.	-	-	-
6	BBN2011360600060.	-	-	-	BBN2014360600060.	-	-	-
7	BBN2011360700060.	-	-	-	BBN2014360700060.	-	-	-
8	BBN2011360800060.	-	-	-				
9	BBN2011360900060.	-	-	-				
10	BBN2011361000060.	-	-	-				
11	BBN2011361100060.	-	-	-				
12	BBN2011361200060.	-	-	-				

H1220 mm

Antal sektioner	Art.nr. Fristående sektion	Melamin SEK	Målad SEK	Faner SEK	Art.nr. Mellanstående sektion	Melamin SEK	Målad SEK	Faner SEK
1	BBN2011460100060.	-	-	-	BBN2014460100060.	-	-	-
2	BBN2011460200060.	-	-	-	BBN2014460200060.	-	-	-
3	BBN2011460300060.	-	-	-	BBN2014460300060.	-	-	-
4	BBN2011460400060.	-	-	-	BBN2014460400060.	-	-	-
5	BBN2011460500060.	-	-	-	BBN2014460500060.	-	-	-
6	BBN2011460600060.	-	-	-	BBN2014460600060.	-	-	-
7	BBN2011460700060.	-	-	-	BBN2014460700060.	-	-	-
8	BBN2011460800060.	-	-	-				
9	BBN2011460900060.	-	-	-				
10	BBN2011461000060.	-	-	-				
11	BBN2011461100060.	-	-	-				
12	BBN2011461200060.	-	-	-				

LINGO RUND HYLLSYSTEM

26° - STÅLRAM - STÄLLBARA FÖTTER - FÖR TOPPHYLLPLAN

Målade och fanerade Lingo hyllsektioner är FSC-certifierade.

H1520 mm

Antal sektioner	Art.nr. Fristående sektion	Melamin SEK	Målad SEK	Faner SEK	Art.nr. Mellanstående sektion	Melamin SEK	Målad SEK	Faner SEK
1	BBN2011560100060.	-	-	-	BBN2014560100060.	-	-	-
2	BBN2011560200060.	-	-	-	BBN2014560200060.	-	-	-
3	BBN2011560300060.	-	-	-	BBN2014560300060.	-	-	-
4	BBN2011560400060.	-	-	-	BBN2014560400060.	-	-	-
5	BBN2011560500060.	-	-	-	BBN2014560500060.	-	-	-
6	BBN2011560600060.	-	-	-	BBN2014560600060.	-	-	-
7	BBN2011560700060.	-	-	-	BBN2014560700060.	-	-	-
8	BBN2011560800060.	-	-	-				
9	BBN2011560900060.	-	-	-				
10	BBN2011561000060.	-	-	-				
11	BBN2011561100060.	-	-	-				
12	BBN2011561200060.	-	-	-				

H1820 mm

Antal sektioner	Art.nr. Fristående sektion	Melamin SEK	Målad SEK	Faner SEK	Art.nr. Mellanstående sektion	Melamin SEK	Målad SEK	Faner SEK
1	BBN2011660100060.	-	-	-	BBN2014660100060.	-	-	-
2	BBN2011660200060.	-	-	-	BBN2014660200060.	-	-	-
3	BBN2011660300060.	-	-	-	BBN2014660300060.	-	-	-
4	BBN2011660400060.	-	-	-	BBN2014660400060.	-	-	-
5	BBN2011660500060.	-	-	-	BBN2014660500060.	-	-	-
6	BBN2011660600060.	-	-	-	BBN2014660600060.	-	-	-
7	BBN2011660700060.	-	-	-	BBN2014660700060.	-	-	-
8	BBN2011660800060.	-	-	-				
9	BBN2011660900060.	-	-	-				
10	BBN2011661000060.	-	-	-				
11	BBN2011661100060.	-	-	-				
12	BBN2011661200060.	-	-	-				

H2120 mm

Antal sektioner	Art.nr. Fristående sektion	Melamin SEK	Målad SEK	Faner SEK	Art.nr. Mellanstående sektion	Melamin SEK	Målad SEK	Faner SEK
1	BBN2011760100060.	-	-	-	BBN2014760100060.	-	-	-
2	BBN2011760200060.	-	-	-	BBN2014760200060.	-	-	-
3	BBN2011760300060.	-	-	-	BBN2014760300060.	-	-	-
4	BBN2011760400060.	-	-	-	BBN2014760400060.	-	-	-
5	BBN2011760500060.	-	-	-	BBN2014760500060.	-	-	-
6	BBN2011760600060.	-	-	-	BBN2014760600060.	-	-	-
7	BBN2011760700060.	-	-	-	BBN2014760700060.	-	-	-
8	BBN2011760800060.	-	-	-				
9	BBN2011760900060.	-	-	-				
10	BBN2011761000060.	-	-	-				
11	BBN2011761100060.	-	-	-				
12	BBN2011761200060.	-	-	-				

LINGO RUND HYLLSYSTEM

BBN201 - 26° - HÖG STÅLRYGG - STÄLLBARA FÖTTER - FÖR TOPPHYLLPLAN



LINGO RUND HYLLSYSTEM

BBN201 - 26° - HÖG STÅLRYGG - STÄLLBARA FÖTTER - FÖR TOPPHYLLPLAN

Runt hyllsystem med trägavlar och hög stålrygg.

Används tillsammans med WT5 standarddjupt topphyllplan.

En fristående sektion har 2 yttergavlar och 1 hög stålrygg.

En mellanstående sektion har 1 mellangavel och 1 hög stålrygg.

- Priser baseras på stålprisgrupp 1 och träprisgrupp A (se Tillval sidorna 6-9).

- För topphyllplan, se sidan 340.

- För hyllplan, se sidan 328 och 334.

- För hjulram, se sidan 347

- För gavelhylla, se sidan 358

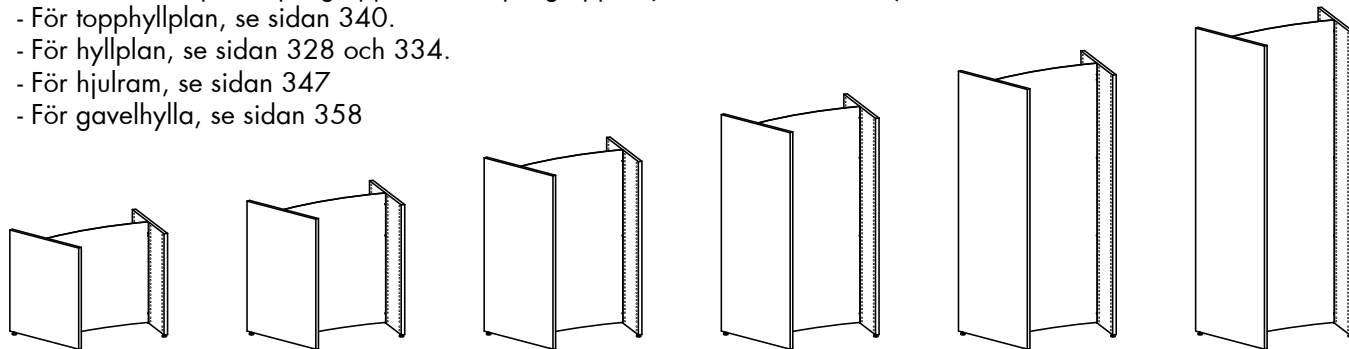

Dubbelsidig fristående sektion - H720/920/1220/1520/1820/2120 mm

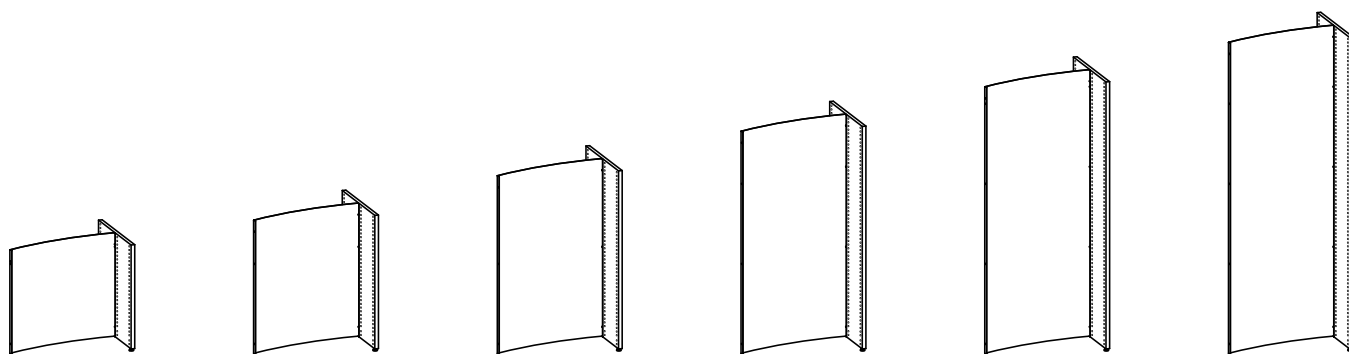

Dubbelsidig mellanstående sektion - H720/920/1220/1520/1820/2120 mm

LINGO RUND HYLLSYSTEM

26° - HÖG STÅLRYGG - STÄLLBARA FÖTTER - FÖR TOPPHYLLPLAN

Målade och fanerade Lingo hyllsektioner är FSC-certifierade.

H720 mm

Antal sektioner	Art.nr. Fristående sektion	Melamin SEK	Målad SEK	Faner SEK	Art.nr. Mellanstående sektion	Melamin SEK	Målad SEK	Faner SEK
1	BBN2011260100070.	-	-	-	BBN2014260100070.	-	-	-
2	BBN2011260200070.	-	-	-	BBN2014260200070.	-	-	-
3	BBN2011260300070.	-	-	-	BBN2014260300070.	-	-	-
4	BBN2011260400070.	-	-	-	BBN2014260400070.	-	-	-
5	BBN2011260500070.	-	-	-	BBN2014260500070.	-	-	-
6	BBN2011260600070.	-	-	-	BBN2014260600070.	-	-	-
7	BBN2011260700070.	-	-	-	BBN2014260700070.	-	-	-
8	BBN2011260800070.	-	-	-				
9	BBN2011260900070.	-	-	-				
10	BBN2011261000070.	-	-	-				
11	BBN2011261100070.	-	-	-				
12	BBN2011261200070.	-	-	-				

H920 mm

Antal sektioner	Art.nr. Fristående sektion	Melamin SEK	Målad SEK	Faner SEK	Art.nr. Mellanstående sektion	Melamin SEK	Målad SEK	Faner SEK
1	BBN2011360100070.	-	-	-	BBN2014360100070.	-	-	-
2	BBN2011360200070.	-	-	-	BBN2014360200070.	-	-	-
3	BBN2011360300070.	-	-	-	BBN2014360300070.	-	-	-
4	BBN2011360400070.	-	-	-	BBN2014360400070.	-	-	-
5	BBN2011360500070.	-	-	-	BBN2014360500070.	-	-	-
6	BBN2011360600070.	-	-	-	BBN2014360600070.	-	-	-
7	BBN2011360700070.	-	-	-	BBN2014360700070.	-	-	-
8	BBN2011360800070.	-	-	-				
9	BBN2011360900070.	-	-	-				
10	BBN2011361000070.	-	-	-				
11	BBN2011361100070.	-	-	-				
12	BBN2011361200070.	-	-	-				

H1220 mm

Antal sektioner	Art.nr. Fristående sektion	Melamin SEK	Målad SEK	Faner SEK	Art.nr. Mellanstående sektion	Melamin SEK	Målad SEK	Faner SEK
1	BBN2011460100070.	-	-	-	BBN2014460100070.	-	-	-
2	BBN2011460200070.	-	-	-	BBN2014460200070.	-	-	-
3	BBN2011460300070.	-	-	-	BBN2014460300070.	-	-	-
4	BBN2011460400070.	-	-	-	BBN2014460400070.	-	-	-
5	BBN2011460500070.	-	-	-	BBN2014460500070.	-	-	-
6	BBN2011460600070.	-	-	-	BBN2014460600070.	-	-	-
7	BBN2011460700070.	-	-	-	BBN2014460700070.	-	-	-
8	BBN2011460800070.	-	-	-				
9	BBN2011460900070.	-	-	-				
10	BBN2011461000070.	-	-	-				
11	BBN2011461100070.	-	-	-				
12	BBN2011461200070.	-	-	-				

LINGO RUND HYLLSYSTEM

26° - HÖG STÅLRYGG - STÄLLBARA FÖTTER - FÖR TOPPHYLLPLAN

Målade och fanerade Lingo hyllsektioner är FSC-certifierade.

H1520 mm

Antal sektioner	Art.nr. Fristående sektion	Melamin SEK	Målad SEK	Faner SEK	Art.nr. Mellanstående sektion	Melamin SEK	Målad SEK	Faner SEK
1	BBN2011560100070.	-	-	-	BBN2014560100070.	-	-	-
2	BBN2011560200070.	-	-	-	BBN2014560200070.	-	-	-
3	BBN2011560300070.	-	-	-	BBN2014560300070.	-	-	-
4	BBN2011560400070.	-	-	-	BBN2014560400070.	-	-	-
5	BBN2011560500070.	-	-	-	BBN2014560500070.	-	-	-
6	BBN2011560600070.	-	-	-	BBN2014560600070.	-	-	-
7	BBN2011560700070.	-	-	-	BBN2014560700070.	-	-	-
8	BBN2011560800070.	-	-	-				
9	BBN2011560900070.	-	-	-				
10	BBN2011561000070.	-	-	-				
11	BBN2011561100070.	-	-	-				
12	BBN2011561200070.	-	-	-				

H1820 mm

Antal sektioner	Art.nr. Fristående sektion	Melamin SEK	Målad SEK	Faner SEK	Art.nr. Mellanstående sektion	Melamin SEK	Målad SEK	Faner SEK
1	BBN2011660100070.	-	-	-	BBN2014660100070.	-	-	-
2	BBN2011660200070.	-	-	-	BBN2014660200070.	-	-	-
3	BBN2011660300070.	-	-	-	BBN2014660300070.	-	-	-
4	BBN2011660400070.	-	-	-	BBN2014660400070.	-	-	-
5	BBN2011660500070.	-	-	-	BBN2014660500070.	-	-	-
6	BBN2011660600070.	-	-	-	BBN2014660600070.	-	-	-
7	BBN2011660700070.	-	-	-	BBN2014660700070.	-	-	-
8	BBN2011660800070.	-	-	-				
9	BBN2011660900070.	-	-	-				
10	BBN2011661000070.	-	-	-				
11	BBN2011661100070.	-	-	-				
12	BBN2011661200070.	-	-	-				

H2120 mm

Antal sektioner	Art.nr. Fristående sektion	Melamin SEK	Målad SEK	Faner SEK	Art.nr. Mellanstående sektion	Melamin SEK	Målad SEK	Faner SEK
1	BBN2011760100070.	-	-	-	BBN2014760100070.	-	-	-
2	BBN2011760200070.	-	-	-	BBN2014760200070.	-	-	-
3	BBN2011760300070.	-	-	-	BBN2014760300070.	-	-	-
4	BBN2011760400070.	-	-	-	BBN2014760400070.	-	-	-
5	BBN2011760500070.	-	-	-	BBN2014760500070.	-	-	-
6	BBN2011760600070.	-	-	-	BBN2014760600070.	-	-	-
7	BBN2011760700070.	-	-	-	BBN2014760700070.	-	-	-
8	BBN2011760800070.	-	-	-				
9	BBN2011760900070.	-	-	-				
10	BBN2011761000070.	-	-	-				
11	BBN2011761100070.	-	-	-				
12	BBN2011761200070.	-	-	-				

LINGO RUND HYLLSYSTEM

BBN201 - 26° - LÅG STÅLRYGG - STÄLLBARA FÖTTER - FÖR TOPPHYLLPLAN



LINGO RUND HYLLSYSTEM

BBN201 - 26° - LÅG STÅLRYGG - STÄLLBARA FÖTTER - FÖR TOPPHYLLPLAN

Runt hyllsystem med trögavlar och låg stålrygg.

För användning med WT5 fulldjup och WT5 dubbelsidiga topphyllplan.

En fristående sektion har 2 yttergavlar och 1 låg stålrygg.

En mellanstående sektion har 1 mellangavel och 1 låg stålrygg.

- Priser baseras på stålprisgrupp 1 och träprisgrupp A (se Tillval sidorna 6-9).

- För topphyllplan, se sidan 340.

- För hyllplan, se sidan 328 och 344.

- För socklar, se sidan 349.

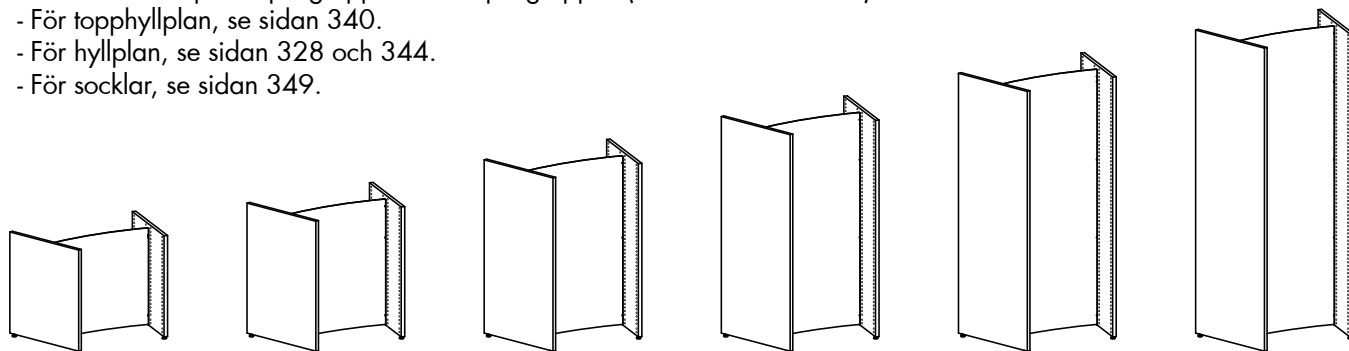

Dubbelsidig fristående sektion - H720/920/1220/1520/1820/2120 mm

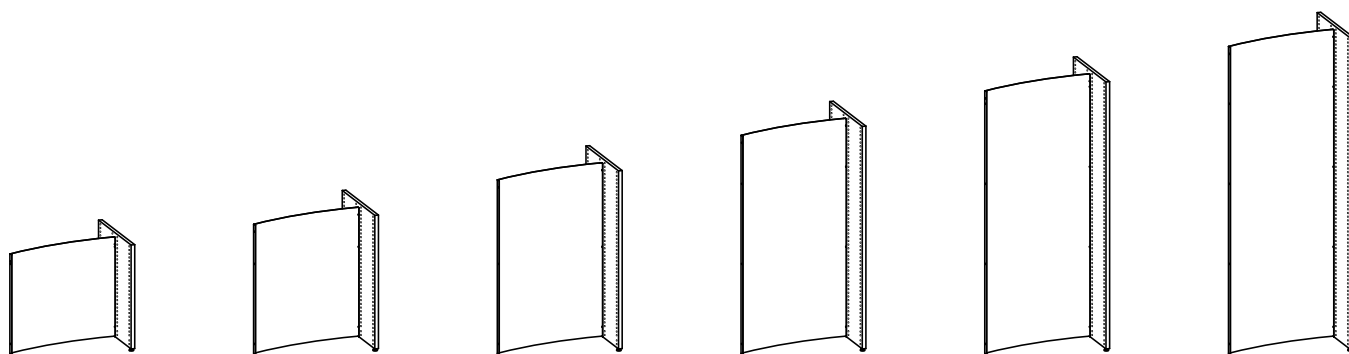

Dubbelsidig mellanstående sektion - H720/920/1220/1520/1820/2120 mm

LINGO RUND HYLLSYSTEM

26° - LÅG STÅLRYGG - STÄLLBARA FÖTTER - FÖR TOPPHYLLPLAN

Målade och fanerade Lingo hyllsektioner är FSC-certifierade.

H720 mm

Antal sektioner	Art.nr. Fristående sektion	Melamin SEK	Målad SEK	Faner SEK	Art.nr. Mellanstående sektion	Melamin SEK	Målad SEK	Faner SEK
1	BBN2011260100080.	-	-	-	BBN2014260100080.	-	-	-
2	BBN2011260200080.	-	-	-	BBN2014260200080.	-	-	-
3	BBN2011260300080.	-	-	-	BBN2014260300080.	-	-	-
4	BBN2011260400080.	-	-	-	BBN2014260400080.	-	-	-
5	BBN2011260500080.	-	-	-	BBN2014260500080.	-	-	-
6	BBN2011260600080.	-	-	-	BBN2014260600080.	-	-	-
7	BBN2011260700080.	-	-	-	BBN2014260700080.	-	-	-
8	BBN2011260800080.	-	-	-				
9	BBN2011260900080.	-	-	-				
10	BBN2011261000080.	-	-	-				
11	BBN2011261100080.	-	-	-				
12	BBN2011261200080.	-	-	-				

H920 mm

Antal sektioner	Art.nr. Fristående sektion	Melamin SEK	Målad SEK	Faner SEK	Art.nr. Mellanstående sektion	Melamin SEK	Målad SEK	Faner SEK
1	BBN2011360100080.	-	-	-	BBN2014360100080.	-	-	-
2	BBN2011360200080.	-	-	-	BBN2014360200080.	-	-	-
3	BBN2011360300080.	-	-	-	BBN2014360300080.	-	-	-
4	BBN2011360400080.	-	-	-	BBN2014360400080.	-	-	-
5	BBN2011360500080.	-	-	-	BBN2014360500080.	-	-	-
6	BBN2011360600080.	-	-	-	BBN2014360600080.	-	-	-
7	BBN2011360700080.	-	-	-	BBN2014360700080.	-	-	-
8	BBN2011360800080.	-	-	-				
9	BBN2011360900080.	-	-	-				
10	BBN2011361000080.	-	-	-				
11	BBN2011361100080.	-	-	-				
12	BBN2011361200080.	-	-	-				

H1220 mm

Antal sektioner	Art.nr. Fristående sektion	Melamin SEK	Målad SEK	Faner SEK	Art.nr. Mellanstående sektion	Melamin SEK	Målad SEK	Faner SEK
1	BBN2011460100080.	-	-	-	BBN2014460100080.	-	-	-
2	BBN2011460200080.	-	-	-	BBN2014460200080.	-	-	-
3	BBN2011460300080.	-	-	-	BBN2014460300080.	-	-	-
4	BBN2011460400080.	-	-	-	BBN2014460400080.	-	-	-
5	BBN2011460500080.	-	-	-	BBN2014460500080.	-	-	-
6	BBN2011460600080.	-	-	-	BBN2014460600080.	-	-	-
7	BBN2011460700080.	-	-	-	BBN2014460700080.	-	-	-
8	BBN2011460800080.	-	-	-				
9	BBN2011460900080.	-	-	-				
10	BBN2011461000080.	-	-	-				
11	BBN2011461100080.	-	-	-				
12	BBN2011461200080.	-	-	-				

LINGO RUND HYLLSYSTEM

26° - LÅG STÅLRYGG - STÄLLBARA FÖTTER - FÖR TOPPHYLLPLAN

Målade och fanerade Lingo hyllsektioner är FSC-certifierade.

H1520 mm

Antal sektioner	Art.nr. Fristående sektion	Melamin SEK	Målad SEK	Faner SEK	Art.nr. Mellanstående sektion	Melamin SEK	Målad SEK	Faner SEK
1	BBN2011560100080.	-	-	-	BBN2014560100080.	-	-	-
2	BBN2011560200080.	-	-	-	BBN2014560200080.	-	-	-
3	BBN2011560300080.	-	-	-	BBN2014560300080.	-	-	-
4	BBN2011560400080.	-	-	-	BBN2014560400080.	-	-	-
5	BBN2011560500080.	-	-	-	BBN2014560500080.	-	-	-
6	BBN2011560600080.	-	-	-	BBN2014560600080.	-	-	-
7	BBN2011560700080.	-	-	-	BBN2014560700080.	-	-	-
8	BBN2011560800080.	-	-	-				
9	BBN2011560900080.	-	-	-				
10	BBN2011561000080.	-	-	-				
11	BBN2011561100080.	-	-	-				
12	BBN2011561200080.	-	-	-				

H1820 mm

Antal sektioner	Art.nr. Fristående sektion	Melamin SEK	Målad SEK	Faner SEK	Art.nr. Mellanstående sektion	Melamin SEK	Målad SEK	Faner SEK
1	BBN2011660100080.	-	-	-	BBN2014660100080.	-	-	-
2	BBN2011660200080.	-	-	-	BBN2014660200080.	-	-	-
3	BBN2011660300080.	-	-	-	BBN2014660300080.	-	-	-
4	BBN2011660400080.	-	-	-	BBN2014660400080.	-	-	-
5	BBN2011660500080.	-	-	-	BBN2014660500080.	-	-	-
6	BBN2011660600080.	-	-	-	BBN2014660600080.	-	-	-
7	BBN2011660700080.	-	-	-	BBN2014660700080.	-	-	-
8	BBN2011660800080.	-	-	-				
9	BBN2011660900080.	-	-	-				
10	BBN2011661000080.	-	-	-				
11	BBN2011661100080.	-	-	-				
12	BBN2011661200080.	-	-	-				

H2120 mm

Antal sektioner	Art.nr. Fristående sektion	Melamin SEK	Målad SEK	Faner SEK	Art.nr. Mellanstående sektion	Melamin SEK	Målad SEK	Faner SEK
1	BBN2011760100080.	-	-	-	BBN2014760100080.	-	-	-
2	BBN2011760200080.	-	-	-	BBN2014760200080.	-	-	-
3	BBN2011760300080.	-	-	-	BBN2014760300080.	-	-	-
4	BBN2011760400080.	-	-	-	BBN2014760400080.	-	-	-
5	BBN2011760500080.	-	-	-	BBN2014760500080.	-	-	-
6	BBN2011760600080.	-	-	-	BBN2014760600080.	-	-	-
7	BBN2011760700080.	-	-	-	BBN2014760700080.	-	-	-
8	BBN2011760800080.	-	-	-				
9	BBN2011760900080.	-	-	-				
10	BBN2011761000080.	-	-	-				
11	BBN2011761100080.	-	-	-				
12	BBN2011761200080.	-	-	-				

LINGO RUND HYLLSYSTEM

BBN202 - 26° - STÅLRAM - STÄLLBARA FÖTTER - MED TOPPHYLLPLATTA



LINGO RUND HYLLSYSTEM

BBN202 - 26° - STÅLRAM - STÄLLBARA FÖTTER - MED TOPPHYLLPLATTA

Runt hyllsystem med trögavlar, mellangavlar, stålram och överliggande topphyllplan.
. Se närmare beskrivning av start-, mellan- och slutmoduler på sidorna 26-27.

- Priser baseras på stålprisgrupp 1 och träprisgrupp A (se Tillval sidorna 6-9).
- För hyllplan, se sidan 328 och 334.
- För gavelhylla, se sidan 378.
- För socklar, se sidan 349.

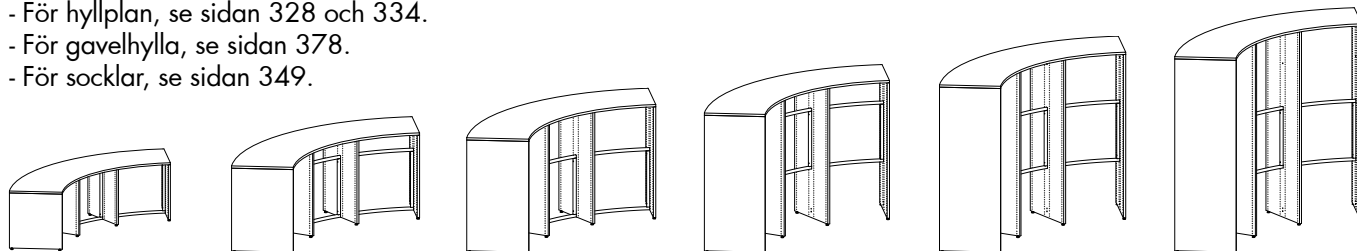

Fristående 26° dubbelsidiga sektioner - H720/920/1220/1520/1820/2120 mm

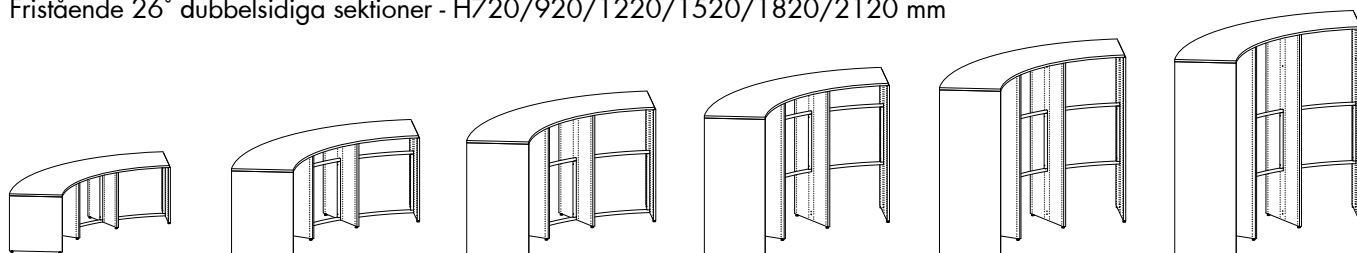

Vänster start 26° dubbelsidiga sektioner - H720/920/1220/1520/1820/2120 mm

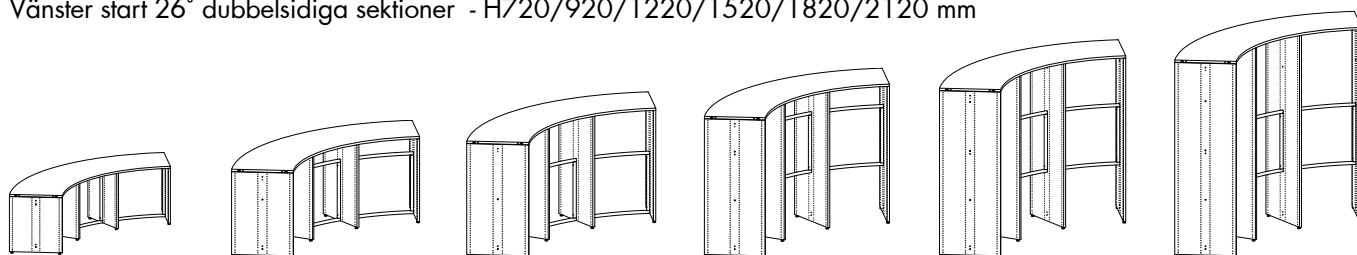

Höger start 26° dubbelsidiga sektioner - H720/920/1220/1520/1820/2120 mm

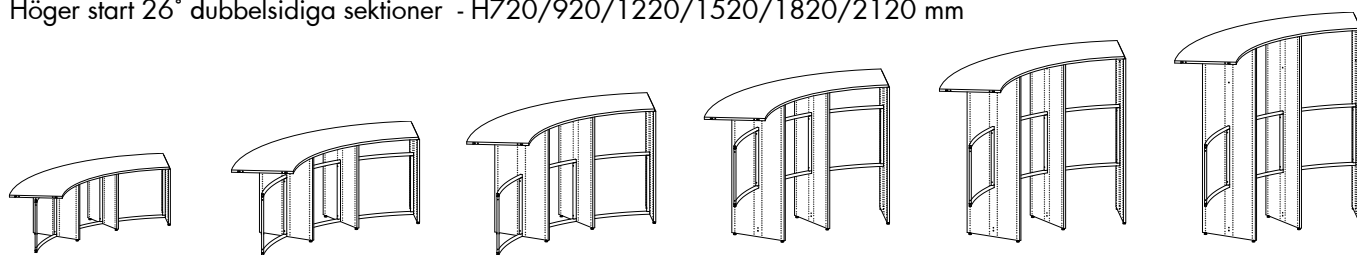

Mellan 26° dubbelsidiga sektioner - H720/920/1220/1520/1820/2120 mm

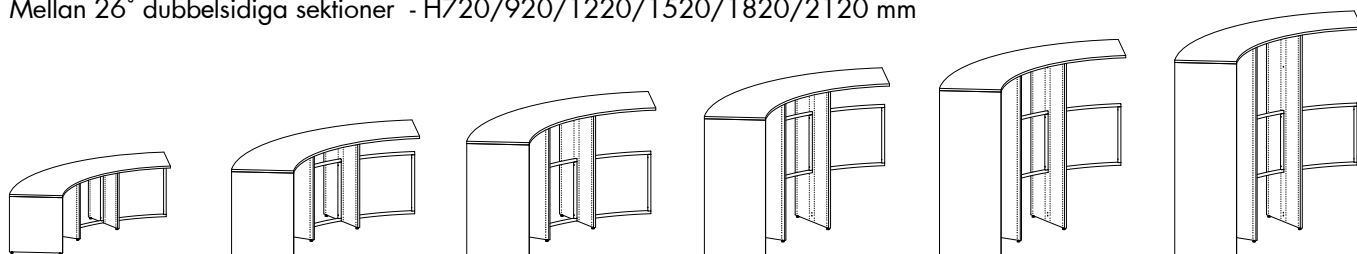

Vänster slut 26° dubbelsidiga sektioner - H720/920/1220/1520/1820/2120 mm

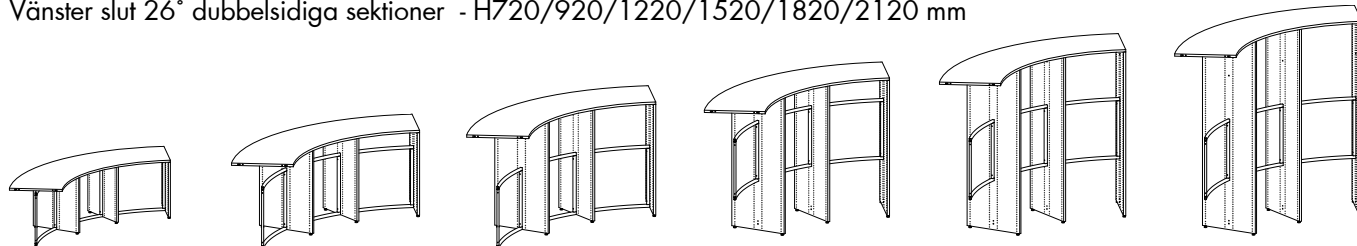

Höger slut 26° dubbelsidiga sektioner - H720/920/1220/1520/1820/2120 mm

LINGO RUND HYLLSYSTEM

26° - STÅLRAM - STÄLLBARA FÖTTER - MED TOPPHYLLPLATTA - FRISTÅENDE SEKTION

Målade och fanerade Lingo hyllsektioner är FSC-certifierade.

H720 mm				
Antal sektioner	Art.nr.	Melamin SEK	Målad SEK	Faner SEK
1	BBN2021260110060.	-	-	-
2	BBN2021260210060.	-	-	-
3	BBN2021260310060.	-	-	-

H920 mm				
Antal sektioner	Art.nr.	Melamin SEK	Målad SEK	Faner SEK
1	BBN2021360110060.	-	-	-
2	BBN2021360210060.	-	-	-
3	BBN2021360310060.	-	-	-

H1220 mm				
Antal sektioner	Art.nr.	Melamin SEK	Målad SEK	Faner SEK
1	BBN2021460110060.	-	-	-
2	BBN2021460210060.	-	-	-
3	BBN2021460310060.	-	-	-

H1520 mm				
Antal sektioner	Art.nr.	Melamin SEK	Målad SEK	Faner SEK
1	BBN2021560110060.	-	-	-
2	BBN2021560210060.	-	-	-
3	BBN2021560310060.	-	-	-

H1820 mm				
Antal sektioner	Art.nr.	Melamin SEK	Målad SEK	Faner SEK
1	BBN2021660110060.	-	-	-
2	BBN2021660210060.	-	-	-
3	BBN2021660310060.	-	-	-

H2120 mm				
Antal sektioner	Art.nr.	Melamin SEK	Målad SEK	Faner SEK
1	BBN2021760110060.	-	-	-
2	BBN2021760210060.	-	-	-
3	BBN2021760310060.	-	-	-

LINGO RUND HYLLSYSTEM

26° - STÅLRAM - STÄLLBARA FÖTTER - MED TOPPHYLLPLATTA - VÄNSTER STARTMODUL

Målade och fanerade Lingo hyllsektioner är FSC-certifierade.

H720 mm

Antal sektioner	Art.nr.	Melamin SEK	Målad SEK	Faner SEK
1	BBN2022260110060.	-	-	-
2	BBN2022260210060.	-	-	-
3	BBN2022260310060.	-	-	-

H920 mm

Antal sektioner	Art.nr.	Melamin SEK	Målad SEK	Faner SEK
1	BBN2022360110060.	-	-	-
2	BBN2022360210060.	-	-	-
3	BBN2022360310060.	-	-	-

H1220 mm

Antal sektioner	Art.nr.	Melamin SEK	Målad SEK	Faner SEK
1	BBN2022460110060.	-	-	-
2	BBN2022460210060.	-	-	-
3	BBN2022460310060.	-	-	-

H1520 mm

Antal sektioner	Art.nr.	Melamin SEK	Målad SEK	Faner SEK
1	BBN2022560110060.	-	-	-
2	BBN2022560210060.	-	-	-
3	BBN2022560310060.	-	-	-

H1820 mm

Antal sektioner	Art.nr.	Melamin SEK	Målad SEK	Faner SEK
1	BBN2022660110060.	-	-	-
2	BBN2022660210060.	-	-	-
3	BBN2022660310060.	-	-	-

H2120 mm

Antal sektioner	Art.nr.	Melamin SEK	Målad SEK	Faner SEK
1	BBN2022760110060.	-	-	-
2	BBN2022760210060.	-	-	-
3	BBN2022760310060.	-	-	-

LINGO RUND HYLLSYSTEM

26° - STÅLRAM - STÄLLBARA FÖTTER - MED TOPPHYLLPLATTA - HÖGER STARTMODUL

Målade och fanerade Lingo hyllsektioner är FSC-certifierade.

H720 mm

Antal sektioner	Art.nr.	Melamin SEK	Målad SEK	Faner SEK
1	BBN2023260110060.	-	-	-
2	BBN2023260210060.	-	-	-
3	BBN2023260310060.	-	-	-

H920 mm

Antal sektioner	Art.nr.	Melamin SEK	Målad SEK	Faner SEK
1	BBN2023360110060.	-	-	-
2	BBN2023360210060.	-	-	-
3	BBN2023360310060.	-	-	-

H1220 mm

Antal sektioner	Art.nr.	Melamin SEK	Målad SEK	Faner SEK
1	BBN2023460110060.	-	-	-
2	BBN2023460210060.	-	-	-
3	BBN2023460310060.	-	-	-

H1520 mm

Antal sektioner	Art.nr.	Melamin SEK	Målad SEK	Faner SEK
1	BBN2023560110060.	-	-	-
2	BBN2023560210060.	-	-	-
3	BBN2023560310060.	-	-	-

H1820 mm

Antal sektioner	Art.nr.	Melamin SEK	Målad SEK	Faner SEK
1	BBN2023660110060.	-	-	-
2	BBN2023660210060.	-	-	-
3	BBN2023660310060.	-	-	-

H2120 mm

Antal sektioner	Art.nr.	Melamin SEK	Målad SEK	Faner SEK
1	BBN2023760110060.	-	-	-
2	BBN2023760210060.	-	-	-
3	BBN2023760310060.	-	-	-

LINGO RUND HYLLSYSTEM

26° - STÅLRAM - STÄLLBARA FÖTTER - MED TOPPHYLLPLATTA - MELLANMODUL

Målade och fanerade Lingo hyllsektioner är FSC-certifierade.

H720 mm

Antal sektioner	Art.nr.	Melamin SEK	Målad SEK	Faner SEK
1	BBN2024260110060.	-	-	-
2	BBN2024260210060.	-	-	-
3	BBN2024260310060.	-	-	-

H920 mm

Antal sektioner	Art.nr.	Melamin SEK	Målad SEK	Faner SEK
1	BBN2024360110060.	-	-	-
2	BBN2024360210060.	-	-	-
3	BBN2024360310060.	-	-	-

H1220 mm

Antal sektioner	Art.nr.	Melamin SEK	Målad SEK	Faner SEK
1	BBN2024460110060.	-	-	-
2	BBN2024460210060.	-	-	-
3	BBN2024460310060.	-	-	-

H1520 mm

Antal sektioner	Art.nr.	Melamin SEK	Målad SEK	Faner SEK
1	BBN2024560110060.	-	-	-
2	BBN2024560210060.	-	-	-
3	BBN2024560310060.	-	-	-

H1820 mm

Antal sektioner	Art.nr.	Melamin SEK	Målad SEK	Faner SEK
1	BBN2024660110060.	-	-	-
2	BBN2024660210060.	-	-	-
3	BBN2024660310060.	-	-	-

H2120 mm

Antal sektioner	Art.nr.	Melamin SEK	Målad SEK	Faner SEK
1	BBN2024760110060.	-	-	-
2	BBN2024760210060.	-	-	-
3	BBN2024760310060.	-	-	-

LINGO RUND HYLLSYSTEM

26° - STÅLRAM - STÄLLBARA FÖTTER - MED TOPPHYLLPLATTA - VÄNSTER SLUTMODUL

Målade och fanerade Lingo hyllsektioner är FSC-certifierade.

H720 mm

Antal sektioner	Art.nr.	Melamin SEK	Målad SEK	Faner SEK
1	BBN2025260110060.	-	-	-
2	BBN2025260210060.	-	-	-
3	BBN2025260310060.	-	-	-

H920 mm

Antal sektioner	Art.nr.	Melamin SEK	Målad SEK	Faner SEK
1	BBN2025360110060.	-	-	-
2	BBN2025360210060.	-	-	-
3	BBN2025360310060.	-	-	-

H1220 mm

Antal sektioner	Art.nr.	Melamin SEK	Målad SEK	Faner SEK
1	BBN2025460110060.	-	-	-
2	BBN2025460210060.	-	-	-
3	BBN2025460310060.	-	-	-

H1520 mm

Antal sektioner	Art.nr.	Melamin SEK	Målad SEK	Faner SEK
1	BBN2025560110060.	-	-	-
2	BBN2025560210060.	-	-	-
3	BBN2025560310060.	-	-	-

H1820 mm

Antal sektioner	Art.nr.	Melamin SEK	Målad SEK	Faner SEK
1	BBN2025660110060.	-	-	-
2	BBN2025660210060.	-	-	-
3	BBN2025660310060.	-	-	-

H2120 mm

Antal sektioner	Art.nr.	Melamin SEK	Målad SEK	Faner SEK
1	BBN2025760110060.	-	-	-
2	BBN2025760210060.	-	-	-
3	BBN2025760310060.	-	-	-

LINGO RUND HYLLSYSTEM

26° - STÅLRAM - STÄLLBARA FÖTTER - MED TOPPHYLLPLATTA - HÖGER SLUTMODUL

Målade och fanerade Lingo hyllsektioner är FSC-certifierade.

H720 mm

Antal sektioner	Art.nr.	Melamin SEK	Målad SEK	Faner SEK
1	BBN2026260110060.	-	-	-
2	BBN2026260210060.	-	-	-
3	BBN2026260310060.	-	-	-

H920 mm

Antal sektioner	Art.nr.	Melamin SEK	Målad SEK	Faner SEK
1	BBN2026360110060.	-	-	-
2	BBN2026360210060.	-	-	-
3	BBN2026360310060.	-	-	-

H1220 mm

Antal sektioner	Art.nr.	Melamin SEK	Målad SEK	Faner SEK
1	BBN2026460110060.	-	-	-
2	BBN2026460210060.	-	-	-
3	BBN2026460310060.	-	-	-

H1520 mm

Antal sektioner	Art.nr.	Melamin SEK	Målad SEK	Faner SEK
1	BBN2026560110060.	-	-	-
2	BBN2026560210060.	-	-	-
3	BBN2026560310060.	-	-	-

H1820 mm

Antal sektioner	Art.nr.	Melamin SEK	Målad SEK	Faner SEK
1	BBN2026660110060.	-	-	-
2	BBN2026660210060.	-	-	-
3	BBN2026660310060.	-	-	-

H2120 mm

Antal sektioner	Art.nr.	Melamin SEK	Målad SEK	Faner SEK
1	BBN2026760110060.	-	-	-
2	BBN2026760210060.	-	-	-
3	BBN2026760310060.	-	-	-

LINGO RUND HYLLSYSTEM

BBN202 - 26° - STÅLRYGG - STÄLLBARA FÖTTER - MED TOPPHYLLPLATTA



LINGO RUND HYLLSYSTEM

BBN202 - 26° - STÅLRYGG - STÄLLBARA FÖTTER - MED TOPPHYLLPLATTA

Runt hyllsystem med trägavlar, mellangavlar, stålrygg och överliggande topphyllplan.
Se närmare beskrivning av start-, mellan- och slutmoduler på sidorna 26-27.

- Priser baseras på stålprisgrupp 1 och träprisgrupp A (se Tillval sidorna 6-9).
- För hyllplan, se sidan 328 och 334.
- För hjulram, se sidan 347.

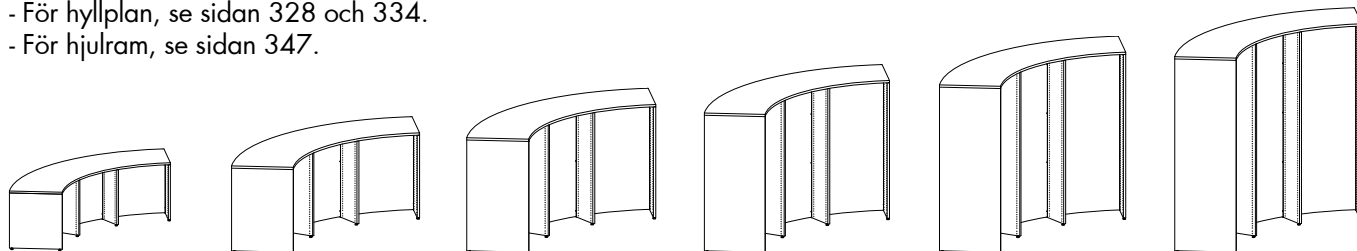

Fristående 26° dubbelsidiga sektioner - H720/920/1220/1520/1820/2120 mm

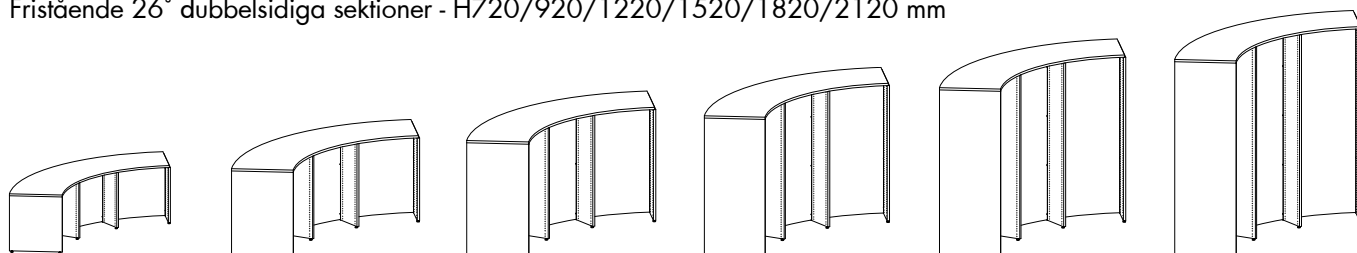

Vänster start 26° dubbelsidiga sektioner - H720/920/1220/1520/1820/2120 mm

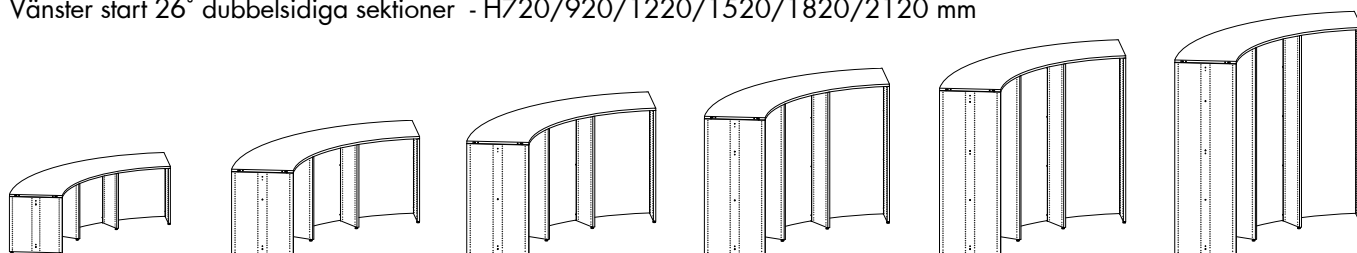

Höger start 26° dubbelsidiga sektioner - H720/920/1220/1520/1820/2120 mm

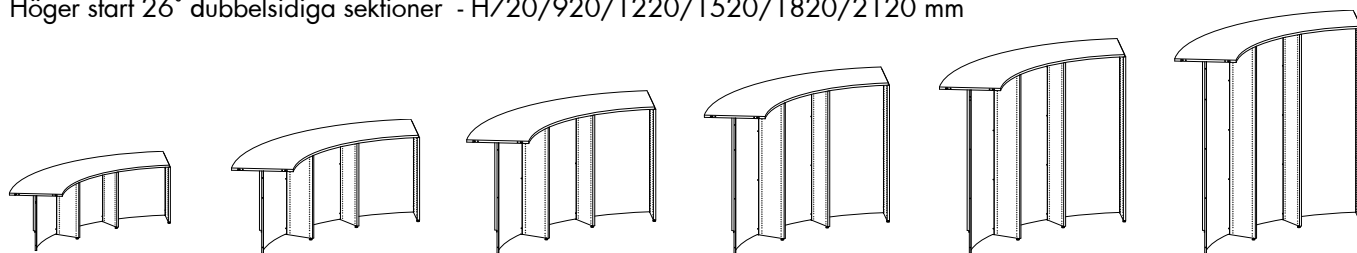

Mellan 26° dubbelsidiga sektioner - H720/920/1220/1520/1820/2120 mm

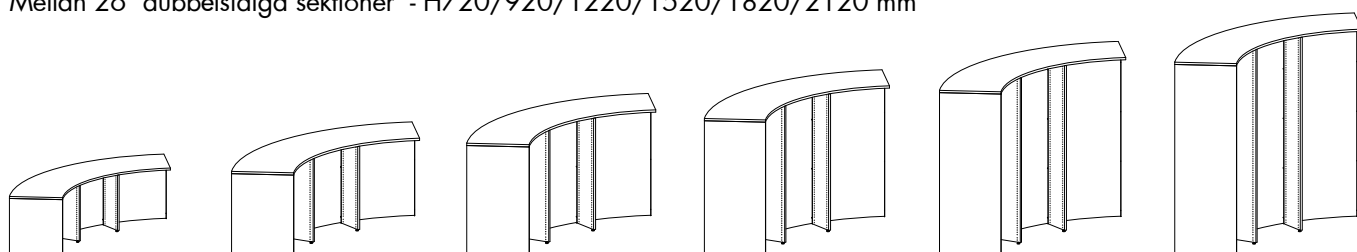

Vänster slut 26° dubbelsidiga sektioner - H720/920/1220/1520/1820/2120 mm

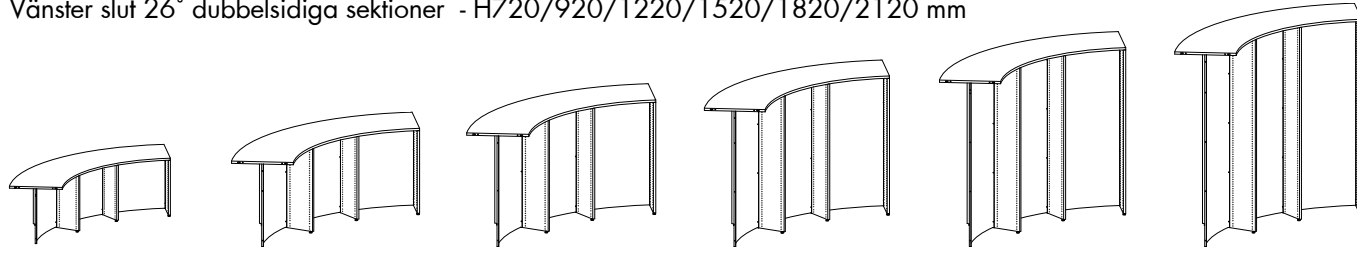

Höger slut 26° dubbelsidiga sektioner - H720/920/1220/1520/1820/2120 mm

LINGO RUND HYLLSYSTEM

26° - STÅLRYGG - STÄLLBARA FÖTTER - MED TOPPHYLLPLATTA - FRISTÅENDE MODUL

Målade och fanerade Lingo hyllsektioner är FSC-certifierade.

H720 mm

Antal sektioner	Art.nr.	Melamin SEK	Målad SEK	Faner SEK
1	BBN2021260110080.	-	-	-
2	BBN2021260210080.	-	-	-
3	BBN2021260310080.	-	-	-

H920 mm

Antal sektioner	Art.nr.	Melamin SEK	Målad SEK	Faner SEK
1	BBN2021360110080.	-	-	-
2	BBN2021360210080.	-	-	-
3	BBN2021360310080.	-	-	-

H1220 mm

Antal sektioner	Art.nr.	Melamin SEK	Målad SEK	Faner SEK
1	BBN2021460110080.	-	-	-
2	BBN2021460210080.	-	-	-
3	BBN2021460310080.	-	-	-

H1520 mm

Antal sektioner	Art.nr.	Melamin SEK	Målad SEK	Faner SEK
1	BBN2021560110080.	-	-	-
2	BBN2021560210080.	-	-	-
3	BBN2021560310080.	-	-	-

H1820 mm

Antal sektioner	Art.nr.	Melamin SEK	Målad SEK	Faner SEK
1	BBN2021660110080.	-	-	-
2	BBN2021660210080.	-	-	-
3	BBN2021660310080.	-	-	-

H2120 mm

Antal sektioner	Art.nr.	Melamin SEK	Målad SEK	Faner SEK
1	BBN2021760110080.	-	-	-
2	BBN2021760210080.	-	-	-
3	BBN2021760310080.	-	-	-

LINGO RUND HYLLSYSTEM

26° - STÅLRYGG - STÄLLBARA FÖTTER - MED TOPPHYLLPLATTA - VÄNSTER STARTMODUL

Målade och fanerade Lingo hyllsektioner är FSC-certifierade.

H720 mm

Antal sektioner	Art.nr.	Melamin SEK	Målad SEK	Faner SEK
1	BBN2022260110080.	-	-	-
2	BBN2022260210080.	-	-	-
3	BBN2022260310080.	-	-	-

H920 mm

Antal sektioner	Art.nr.	Melamin SEK	Målad SEK	Faner SEK
1	BBN2022360110080.	-	-	-
2	BBN2022360210080.	-	-	-
3	BBN2022360310080.	-	-	-

H1220 mm

Antal sektioner	Art.nr.	Melamin SEK	Målad SEK	Faner SEK
1	BBN2022460110080.	-	-	-
2	BBN2022460210080.	-	-	-
3	BBN2022460310080.	-	-	-

H1520 mm

Antal sektioner	Art.nr.	Melamin SEK	Målad SEK	Faner SEK
1	BBN2022560110080.	-	-	-
2	BBN2022560210080.	-	-	-
3	BBN2022560310080.	-	-	-

H1820 mm

Antal sektioner	Art.nr.	Melamin SEK	Målad SEK	Faner SEK
1	BBN2022660110080.	-	-	-
2	BBN2022660210080.	-	-	-
3	BBN2022660310080.	-	-	-

H2120 mm

Antal sektioner	Art.nr.	Melamin SEK	Målad SEK	Faner SEK
1	BBN2022760110080.	-	-	-
2	BBN2022760210080.	-	-	-
3	BBN2022760310080.	-	-	-

LINGO RUND HYLLSYSTEM

26° - STÅLRYGG - STÄLLBARA FÖTTER - MED TOPPHYLLPLATTA - HÖGER STARTMODUL

Målade och fanerade Lingo hyllsektioner är FSC-certifierade.

H720 mm

Antal sektioner	Art.nr.	Melamin SEK	Målad SEK	Faner SEK
1	BBN2023260110080.	-	-	-
2	BBN2023260210080.	-	-	-
3	BBN2023260310080.	-	-	-

H920 mm

Antal sektioner	Art.nr.	Melamin SEK	Målad SEK	Faner SEK
1	BBN2023360110080.	-	-	-
2	BBN2023360210080.	-	-	-
3	BBN2023360310080.	-	-	-

H1220 mm

Antal sektioner	Art.nr.	Melamin SEK	Målad SEK	Faner SEK
1	BBN2023460110080.	-	-	-
2	BBN2023460210080.	-	-	-
3	BBN2023460310080.	-	-	-

H1520 mm

Antal sektioner	Art.nr.	Melamin SEK	Målad SEK	Faner SEK
1	BBN2023560110080.	-	-	-
2	BBN2023560210080.	-	-	-
3	BBN2023560310080.	-	-	-

H1820 mm

Antal sektioner	Art.nr.	Melamin SEK	Målad SEK	Faner SEK
1	BBN2023660110080.	-	-	-
2	BBN2023660210080.	-	-	-
3	BBN2023660310080.	-	-	-

H2120 mm

Antal sektioner	Art.nr.	Melamin SEK	Målad SEK	Faner SEK
1	BBN2023760110080.	-	-	-
2	BBN2023760210080.	-	-	-
3	BBN2023760310080.	-	-	-

LINGO RUND HYLLSYSTEM

26° - STÅLRYGG - STÄLLBARA FÖTTER - MED TOPPHYLLPLATTA - MELLANMODUL

Målade och fanerade Lingo hyllsektioner är FSC-certifierade.

H720 mm

Antal sektioner	Art.nr.	Melamin SEK	Målad SEK	Faner SEK
1	BBN2024260110080.	-	-	-
2	BBN2024260210080.	-	-	-
3	BBN2024260310080.	-	-	-

H920 mm

Antal sektioner	Art.nr.	Melamin SEK	Målad SEK	Faner SEK
1	BBN2024360110080.	-	-	-
2	BBN2024360210080.	-	-	-
3	BBN2024360310080.	-	-	-

H1220 mm

Antal sektioner	Art.nr.	Melamin SEK	Målad SEK	Faner SEK
1	BBN2024460110080.	-	-	-
2	BBN2024460210080.	-	-	-
3	BBN2024460310080.	-	-	-

H1520 mm

Antal sektioner	Art.nr.	Melamin SEK	Målad SEK	Faner SEK
1	BBN2024560110080.	-	-	-
2	BBN2024560210080.	-	-	-
3	BBN2024560310080.	-	-	-

H1820 mm

Antal sektioner	Art.nr.	Melamin SEK	Målad SEK	Faner SEK
1	BBN2024660110080.	-	-	-
2	BBN2024660210080.	-	-	-
3	BBN2024660310080.	-	-	-

H2120 mm

Antal sektioner	Art.nr.	Melamin SEK	Målad SEK	Faner SEK
1	BBN2024760110080.	-	-	-
2	BBN2024760210080.	-	-	-
3	BBN2024760310080.	-	-	-

LINGO RUND HYLLSYSTEM

26° - STÅLRYGG - STÄLLBARA FÖTTER - MED TOPPHYLLPLATTA - VÄNSTER SLUTMODUL

Målade och fanerade Lingo hyllsektioner är FSC-certifierade.

H720 mm

Antal sektioner	Art.nr.	Melamin SEK	Målad SEK	Faner SEK
1	BBN2025260110080.	-	-	-
2	BBN2025260210080.	-	-	-
3	BBN2025260310080.	-	-	-

H920 mm

Antal sektioner	Art.nr.	Melamin SEK	Målad SEK	Faner SEK
1	BBN2025360110080.	-	-	-
2	BBN2025360210080.	-	-	-
3	BBN2025360310080.	-	-	-

H1220 mm

Antal sektioner	Art.nr.	Melamin SEK	Målad SEK	Faner SEK
1	BBN2025460110080.	-	-	-
2	BBN2025460210080.	-	-	-
3	BBN2025460310080.	-	-	-

H1520 mm

Antal sektioner	Art.nr.	Melamin SEK	Målad SEK	Faner SEK
1	BBN2025560110080.	-	-	-
2	BBN2025560210080.	-	-	-
3	BBN2025560310080.	-	-	-

H1820 mm

Antal sektioner	Art.nr.	Melamin SEK	Målad SEK	Faner SEK
1	BBN2025660110080.	-	-	-
2	BBN2025660210080.	-	-	-
3	BBN2025660310080.	-	-	-

H2120 mm

Antal sektioner	Art.nr.	Melamin SEK	Målad SEK	Faner SEK
1	BBN2025760110080.	-	-	-
2	BBN2025760210080.	-	-	-
3	BBN2025760310080.	-	-	-

LINGO RUND HYLLSYSTEM

26° - STÅLRYGG - STÄLLBARA FÖTTER - MED TOPPHYLLPLATTA - HÖGER SLUTMODUL

Målade och fanerade Lingo hyllsektioner är FSC-certifierade.

H720 mm

Antal sektioner	Art.nr.	Melamin SEK	Målad SEK	Faner SEK
1	BBN2026260110080.	-	-	-
2	BBN2026260210080.	-	-	-
3	BBN2026260310080.	-	-	-

H920 mm

Antal sektioner	Art.nr.	Melamin SEK	Målad SEK	Faner SEK
1	BBN2026360110080.	-	-	-
2	BBN2026360210080.	-	-	-
3	BBN2026360310080.	-	-	-

H1220 mm

Antal sektioner	Art.nr.	Melamin SEK	Målad SEK	Faner SEK
1	BBN2026460110080.	-	-	-
2	BBN2026460210080.	-	-	-
3	BBN2026460310080.	-	-	-

H1520 mm

Antal sektioner	Art.nr.	Melamin SEK	Målad SEK	Faner SEK
1	BBN2026560110080.	-	-	-
2	BBN2026560210080.	-	-	-
3	BBN2026560310080.	-	-	-

H1820 mm

Antal sektioner	Art.nr.	Melamin SEK	Målad SEK	Faner SEK
1	BBN2026660110080.	-	-	-
2	BBN2026660210080.	-	-	-
3	BBN2026660310080.	-	-	-

H2120 mm

Antal sektioner	Art.nr.	Melamin SEK	Målad SEK	Faner SEK
1	BBN2026760110080.	-	-	-
2	BBN2026760210080.	-	-	-
3	BBN2026760310080.	-	-	-

LINGO RUND HYLLSYSTEM

BBN211 - 26° - STÅLRAM - HJULPLATTA - FÖR TOPPHYLLPLAN



LINGO RUND HYLLSYSTEM

BBN211 - 26° - STÅLRAM - HJULPLATTA - FÖR TOPPHYLLPLAN

Runt hyllsystem med trögavlar, stålram och hjulplatta. Används tillsammans med topphyllplan.

- Priser baseras på stålprisgrupp 1 och träprisgrupp A (se Tillval sidorna 6-9).
- För topphyllplan, se sidan 340.
- För hyllplan, se sidan 328 och 334.

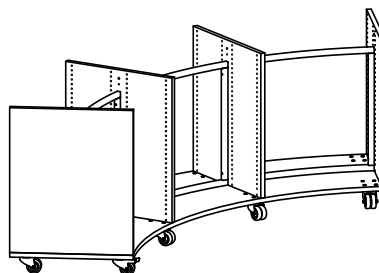
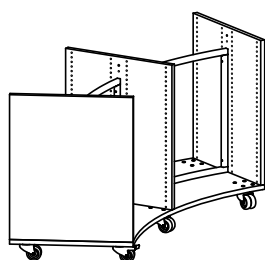
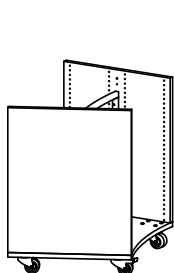

Dubbelsidiga H920 mm - 1/2/3 sektioner

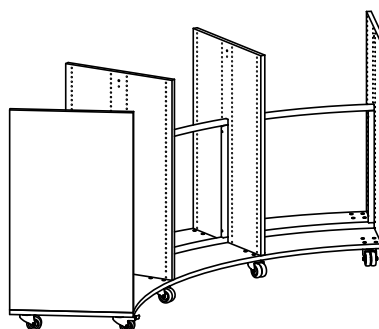
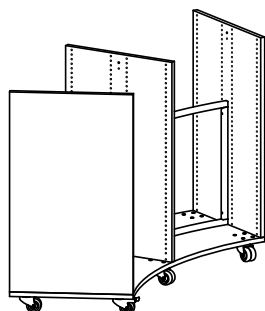
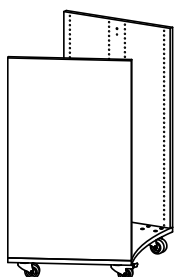

Dubbelsidiga H1220 mm - 1/2/3 sektioner

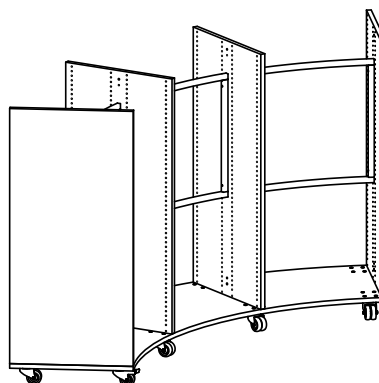
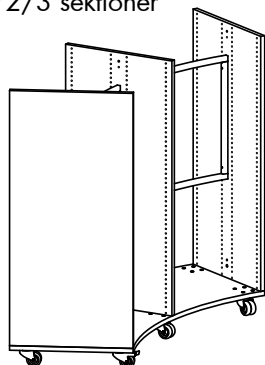
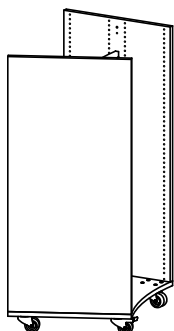

Dubbelsidiga H1520 mm - 1/2/3 sektioner

LINGO RUND HYLLSYSTEM

26° - STÅLRAM - HJULPLATTA - FÖR TOPPHYLLPLAN

Målade och fanerade Lingo hyllsektioner är FSC-certifierade.

H920 mm

Antal sektioner	Art.nr.	Melamin SEK	Målad SEK	Faner SEK
1	BBN211136010006.	-	-	-
2	BBN211136020006.	-	-	-
3	BBN211136030006.	-	-	-

H1220 mm

Antal sektioner	Art.nr.	Melamin SEK	Målad SEK	Faner SEK
1	BBN211146010006.	-	-	-
2	BBN211146020006.	-	-	-
3	BBN211146030006.	-	-	-

H1520 mm

Antal sektioner	Art.nr.	Melamin SEK	Målad SEK	Faner SEK
1	BBN211156010006.	-	-	-
2	BBN211156020006.	-	-	-
3	BBN211156030006.	-	-	-

LINGO RUND HYLLSYSTEM

26° - STÅLRAM - HJULPLATTA - FÖR TOPPHYLLPLAN

LINGO RUND HYLLSYSTEM

BBN211 - 26° - HÖG STÅLRYGG - HJULPLATTA - FÖR TOPPHYLLPLAN



LINGO RUND HYLLSYSTEM

BBN211 - 26° - HÖG STÅLRYGG - HJULPLATTA - FÖR TOPPHYLLPLAN

Runt hyllsystem med trögavlar, hög stålrygg och hjulplatta.
Används tillsammans med WT5 standard djup topphyllplan.

- Priser baseras på stålprisgrupp 1 och träprisgrupp A (se Tillval sidorna 6-9).
- För topphyllplan, se sidan 340.
- För hyllplan, se sidan 328 och 334.

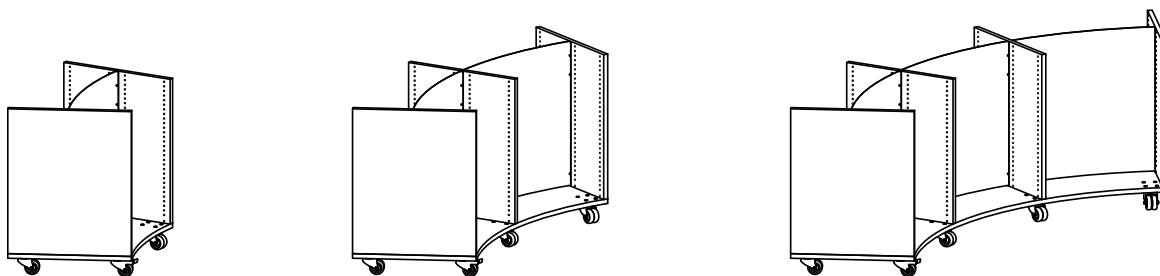

Dubbelsidiga H920 mm - 1/2/3 sektioner

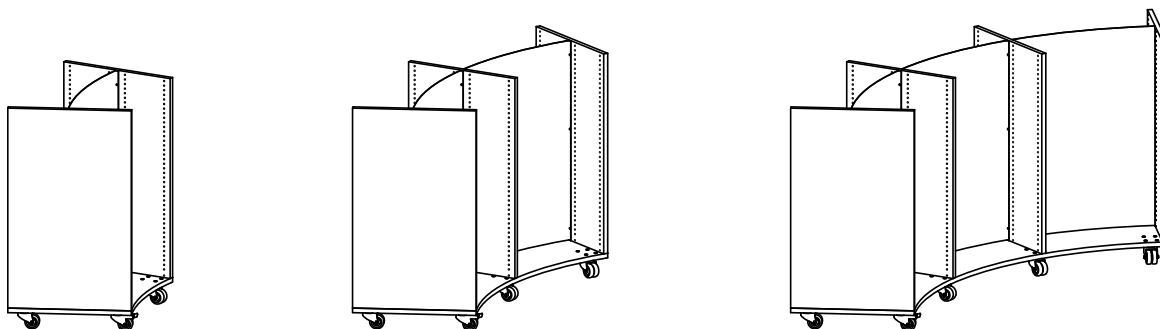

Dubbelsidiga H1220 mm - 1/2/3 sektioner



Dubbelsidiga H1520 mm - 1/2/3 sektioner

LINGO RUND HYLLSYSTEM

26° - HÖG STÅLRYGG - HJULPLATTA - FÖR TOPPHYLLPLAN

Målade och fanerade Lingo hyllsektioner är FSC-certifierade.

H920 mm

Antal sektioner	Art.nr.	Melamin SEK	Målad SEK	Faner SEK
1	BBN211136010008.	-	-	-
2	BBN211136020008.	-	-	-
3	BBN211136030008.	-	-	-

H1220 mm

Antal sektioner	Art.nr.	Melamin SEK	Målad SEK	Faner SEK
1	BBN211146010008.	-	-	-
2	BBN211146020008.	-	-	-
3	BBN211146030008.	-	-	-

H1520 mm

Antal sektioner	Art.nr.	Melamin SEK	Målad SEK	Faner SEK
1	BBN211156010008.	-	-	-
2	BBN211156020008.	-	-	-
3	BBN211156030008.	-	-	-

LINGO RUND HYLLSYSTEM

26° - HÖG STÅLRYGG - HJULPLATTA - FÖR TOPPHYLLPLAN

LINGO RUND HYLLSYSTEM

BBN211 - 26° - LÅG STÅLRYGG - HJULPLATTA - FÖR TOPPHYLLPLAN



LINGO RUND HYLLSYSTEM

BBN211 - 26° - LÅG STÅLRYGG - HJULPLATTA - FÖR TOPPHYLLPLAN

Runt hyllsystem med trögavlar, låg trärygg och hjulplatta.

Används tillsammans med WT5 fulldjup och WT5 dubbelsidiga topphyllplan.

- Priser baseras på stålprisgrupp 1 och träprisgrupp A (se Tillval sidorna 6-9).
- För topphyllplan, se sidan 340.
- För hyllplan, se sidan 328 och 334.
- För exponeringsgavel, se sidan 351 (notera att exponeringsgavel ersätter den vanliga yttergaveln)

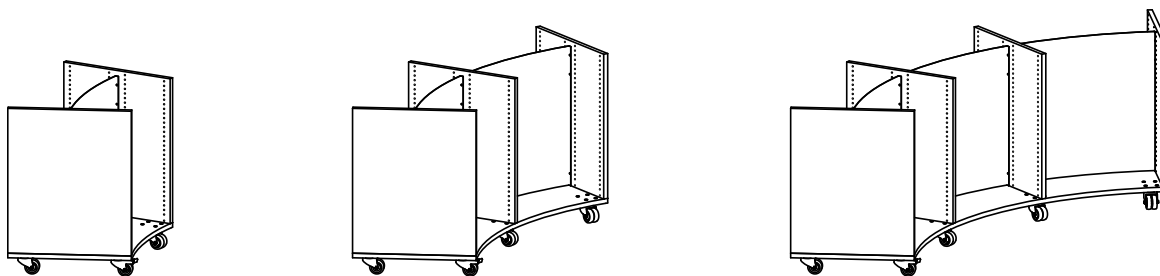

Dubbelsidiga H920 mm - 1/2/3 sektioner

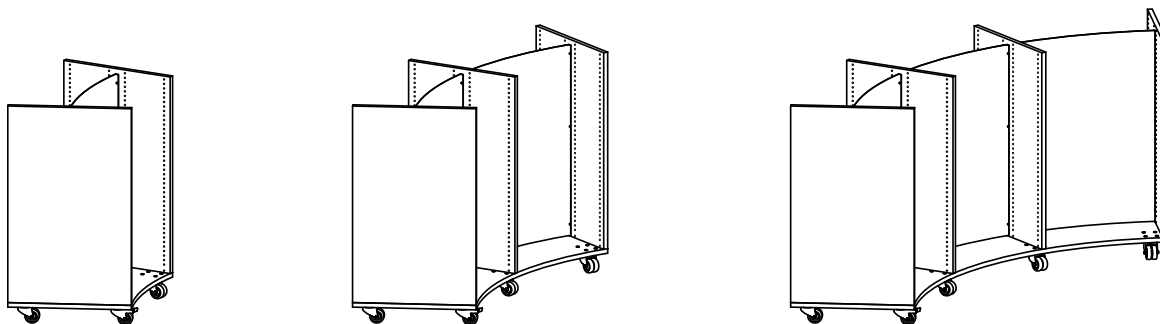

Dubbelsidiga H1220 mm - 1/2/3 sektioner



Dubbelsidiga H1520 mm - 1/2/3 sektioner

LINGO RUND HYLLSYSTEM

26° - LÅG STÅLRYGG - HJULPLATTA - FÖR TOPPHYLLPLAN

Målade och fanerade Lingo hyllsektioner är FSC-certifierade.

H920 mm

Antal sektioner	Art.nr.	Melamin SEK	Målad SEK	Faner SEK
1	BBN211136010007.	-	-	-
2	BBN211136020007.	-	-	-
3	BBN211136030007.	-	-	-

H1220 mm

Antal sektioner	Art.nr.	Melamin SEK	Målad SEK	Faner SEK
1	BBN211146010007.	-	-	-
2	BBN211146020007.	-	-	-
3	BBN211146030007.	-	-	-

H1520 mm

Antal sektioner	Art.nr.	Melamin SEK	Målad SEK	Faner SEK
1	BBN211156010007.	-	-	-
2	BBN211156020007.	-	-	-
3	BBN211156030007.	-	-	-

LINGO RUND HYLLSYSTEM

26° - LÅG STÅLRYGG - HJULPLATTA - FÖR TOPPHYLLPLAN

LINGO RUND HYLLSYSTEM

BBN212 - 26° - STÅLRAM - HJULPLATTA - MED TOPPHYLLPLATTA



LINGO RUND HYLLSYSTEM

BBN212 - 26° - STÅLRAM - HJULPLATTA - MED TOPPHYLLPLATTA

Runt hyllsystem med trögavlar, stålram, hjulplatta och överliggande trätopplatta.

- Priser baseras på stålprisgrupp 1 och träprisgrupp A (se Tillval sidorna 6-9).

- För hyllplan, se sidan 328 och 334.

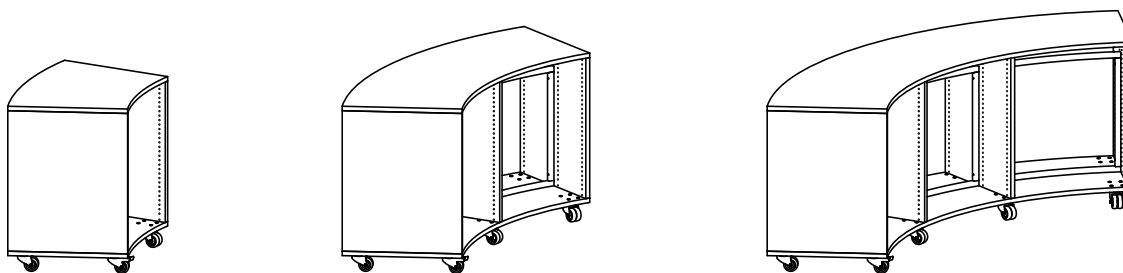

Dubbelsidiga H920 mm - 1/2/3 sektioner

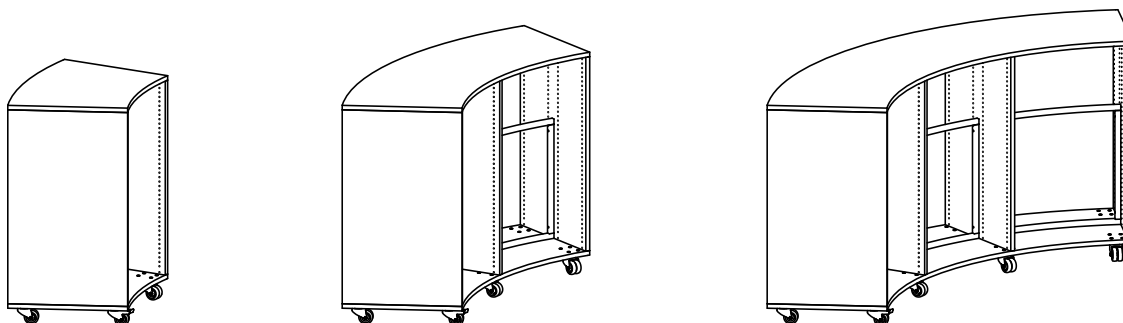

Dubbelsidiga H1220 mm - 1/2/3 sektioner

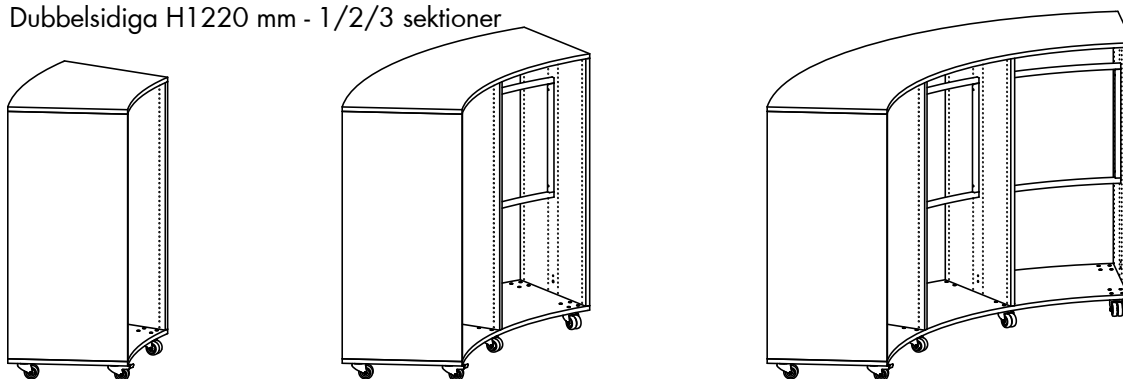

Dubbelsidiga H1520 mm - 1/2/3 sektioner

LINGO RUND HYLLSYSTEM

26° - STÅLRAM - HJULPLATTA - MED TOPPHYLLPLATTA

Målade och fanerade Lingo hyllsektioner är FSC-certifierade.

H920 mm

Antal sektioner	Art.nr.	Melamin SEK	Målad SEK	Faner SEK
1	BBN212136011006.	-	-	-
2	BBN212136021006.	-	-	-
3	BBN212136031006.	-	-	-

H1220 mm

Antal sektioner	Art.nr.	Melamin SEK	Målad SEK	Faner SEK
1	BBN212146011006.	-	-	-
2	BBN212146021006.	-	-	-
3	BBN212146031006.	-	-	-

H1520 mm

Antal sektioner	Art.nr.	Melamin SEK	Målad SEK	Faner SEK
1	BBN212156011006.	-	-	-
2	BBN212156021006.	-	-	-
3	BBN212156031006.	-	-	-

LINGO RUND HYLLSYSTEM

26° - STÅLRAM - HJULPLATTA - MED TOPPHYLLPLATTA

LINGO RUND HYLLSYSTEM

BBN212 - 26° - STÅLRYGG - HJULPLATTA - MED TOPPHYLLPLATTA



LINGO RUND HYLLSYSTEM

BBN212 - 26° - STÅLRYGG - HJULPLATTA - MED TOPPHYLLPLATTA

Runt hyllsystem med trögavlar, stålrygg, hjulplatta och överliggande trätopplatta.

- Priser baseras på stålprisgrupp 1 och träprisgrupp A (se Tillval sidorna 6-9).
- För hyllplan, se sidan 328 och 334.

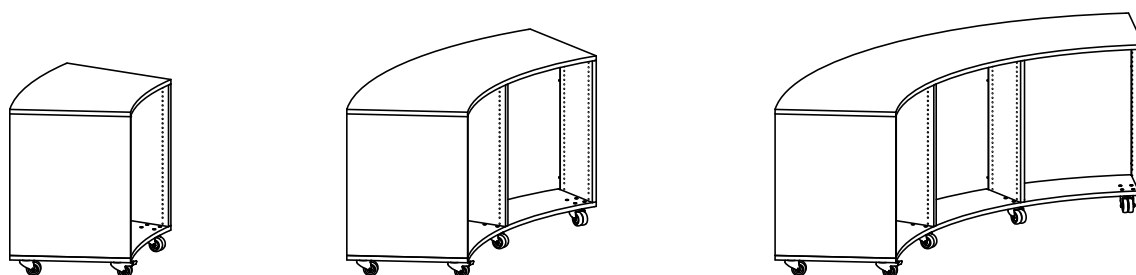

Dubbelsidiga H920 mm - 1/2/3 sektioner

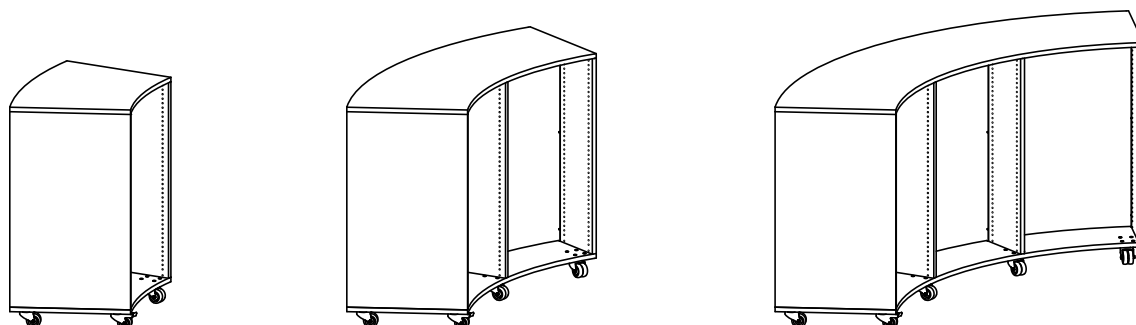

Dubbelsidiga H1220 mm - 1/2/3 sektioner

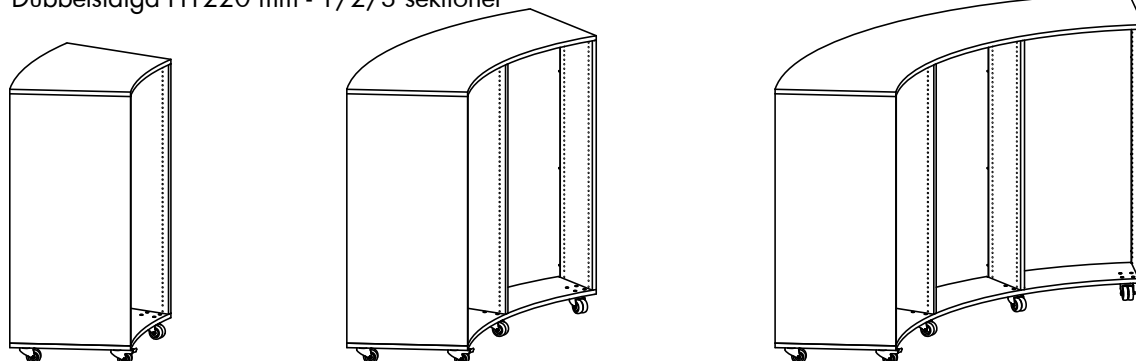

Dubbelsidiga H1520 mm - 1/2/3 sektioner

LINGO RUND HYLLSYSTEM

26° - STÅLRYGG - HJULPLATTA - MED TOPPHYLLPLATTA

Målade och fanerade Lingo hyllsektioner är FSC-certifierade.

H920 mm

Antal sektioner	Art.nr.	Melamin SEK	Målad SEK	Faner SEK
1	BBN212136011008.	-	-	-
2	BBN212136021008.	-	-	-
3	BBN212136031008.	-	-	-

H1220 mm

Antal sektioner	Art.nr.	Melamin SEK	Målad SEK	Faner SEK
1	BBN212146011008.	-	-	-
2	BBN212146021008.	-	-	-
3	BBN212146031008.	-	-	-

H1520 mm

Antal sektioner	Art.nr.	Melamin SEK	Målad SEK	Faner SEK
1	BBN212156011008.	-	-	-
2	BBN212156021008.	-	-	-
3	BBN212156031008.	-	-	-

LINGO RUND HYLLSYSTEM

26° - STÅLRYGG - HJULPLATTA - MED TOPPHYLLPLATTA

LINGO RUND HYLLSYSTEM

BBN221 - 18° - STÅLRAM - STÄLLBARA FÖTTER - FÖR TOPPHYLLPLAN



LINGO RUND HYLLSYSTEM

BBN221 - 18° - STÅLRAM - STÄLLBARA FÖTTER - FÖR TOPPHYLLPLAN

Runt hyllsystem med trägavlar och stålram.

För användning med topphyllplan.

En fristående sektion har 2 yttergavlar och 1 stålram.

En mellanstående sektion har 1 mellangavel och 1 stålram.

- Priser baseras på stålprisgrupp 1 och träprisgrupp A (se Tillval sidorna 6-9).

- För topphyllplan, se sidan 340.

- För hyllplan, se sidan 328 och 334.

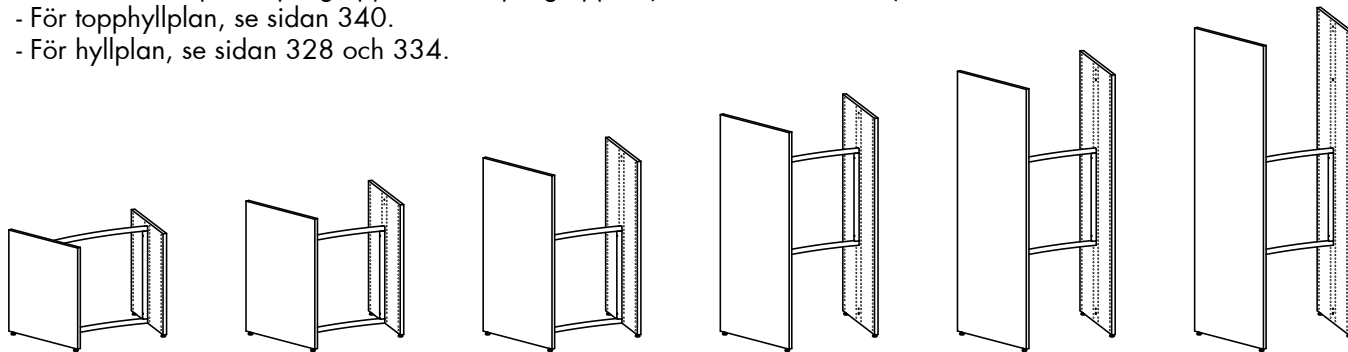

Dubbelsidig fristående sektion - H720/920/1220/1520/1820/2120 mm

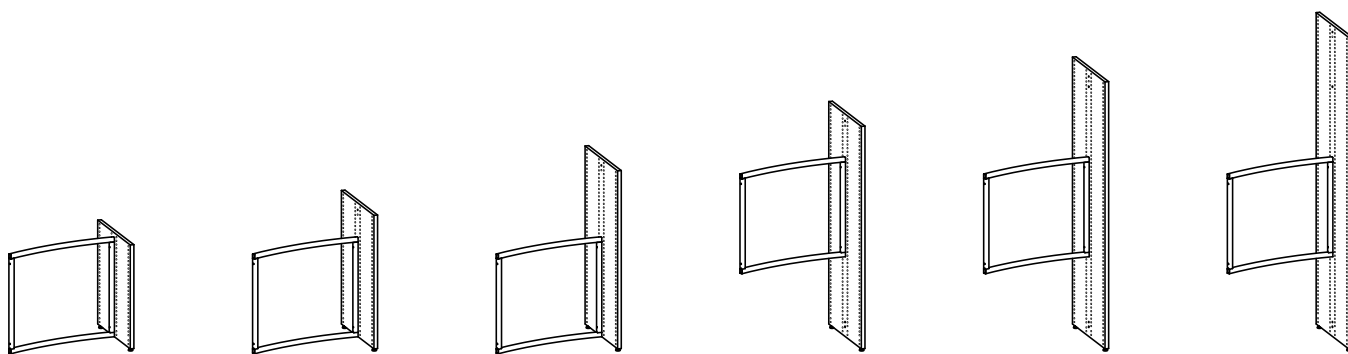

Dubbelsidig mellanstående sektion - H720/920/1220/1520/1820/2120 mm

LINGO RUND HYLLSYSTEM

18° - STÅLRAM - STÄLLBARA FÖTTER - FÖR TOPPHYLLPLAN

Målade och fanerade Lingo hyllsektioner är FSC-certifierade.

H720 mm

Antal sek-tioner	Art.nr. Fristående sektion	Melamin	Målad	Faner	Art.nr. Mellanstående sektion	Melamin	Målad	Faner
1	BBN2211260100060.	-	-	-	BBN2214260100060.	-	-	-
2	BBN2211260200060.	-	-	-	BBN2214260200060.	-	-	-
3	BBN2211260300060.	-	-	-	BBN2214260300060.	-	-	-
4	BBN2211260400060.	-	-	-	BBN2214260400060.	-	-	-
5	BBN2211260500060.	-	-	-	BBN2214260500060.	-	-	-
6	BBN2211260600060.	-	-	-	BBN2214260600060.	-	-	-
7	BBN2211260700060.	-	-	-	BBN2214260700060.	-	-	-
8	BBN2211260800060.	-	-	-	BBN2214260800060.	-	-	-
9	BBN2211260900060.	-	-	-	BBN2214260900060.	-	-	-
10	BBN2211261000060.	-	-	-	BBN2214261000060.	-	-	-
11	BBN2211261100060.	-	-	-				
12	BBN2211261200060.	-	-	-				
13	BBN2211261300060.	-	-	-				
14	BBN2211261400060.	-	-	-				
15	BBN2211261500060.	-	-	-				
16	BBN2211261600060.	-	-	-				
17	BBN2211261700060.	-	-	-				
18	BBN2211261800060.	-	-	-				

H920 mm

Antal sek-tioner	Art.nr. Fristående sektion	Melamin	Målad	Faner	Art.nr. Mellanstående sektion	Melamin	Målad	Faner
1	BBN2211360100060.	-	-	-	BBN2214360100060.	-	-	-
2	BBN2211360200060.	-	-	-	BBN2214360200060.	-	-	-
3	BBN2211360300060.	-	-	-	BBN2214360300060.	-	-	-
4	BBN2211360400060.	-	-	-	BBN2214360400060.	-	-	-
5	BBN2211360500060.	-	-	-	BBN2214360500060.	-	-	-
6	BBN2211360600060.	-	-	-	BBN2214360600060.	-	-	-
7	BBN2211360700060.	-	-	-	BBN2214360700060.	-	-	-
8	BBN2211360800060.	-	-	-	BBN2214360800060.	-	-	-
9	BBN2211360900060.	-	-	-	BBN2214360900060.	-	-	-
10	BBN2211361000060.	-	-	-	BBN2214361000060.	-	-	-
11	BBN2211361100060.	-	-	-				
12	BBN2211361200060.	-	-	-				
13	BBN2211361300060.	-	-	-				
14	BBN2211361400060.	-	-	-				
15	BBN2211361500060.	-	-	-				
16	BBN2211361600060.	-	-	-				
17	BBN2211361700060.	-	-	-				
18	BBN2211361800060.	-	-	-				

H1220 mm

Antal sek-tioner	Art.nr. Fristående sektion	Melamin	Målad	Faner	Art.nr. Mellanstående sektion	Melamin	Målad	Faner
1	BBN2211460100060.	-	-	-	BBN2214460100060.	-	-	-
2	BBN2211460200060.	-	-	-	BBN2214460200060.	-	-	-
3	BBN2211460300060.	-	-	-	BBN2214460300060.	-	-	-
4	BBN2211460400060.	-	-	-	BBN2214460400060.	-	-	-
5	BBN2211460500060.	-	-	-	BBN2214460500060.	-	-	-
6	BBN2211460600060.	-	-	-	BBN2214460600060.	-	-	-
7	BBN2211460700060.	-	-	-	BBN2214460700060.	-	-	-
8	BBN2211460800060.	-	-	-	BBN2214460800060.	-	-	-
9	BBN2211460900060.	-	-	-	BBN2214460900060.	-	-	-
10	BBN2211461000060.	-	-	-	BBN2214461000060.	-	-	-
11	BBN2211461100060.	-	-	-				
12	BBN2211461200060.	-	-	-				
13	BBN2211461300060.	-	-	-				
14	BBN2211461400060.	-	-	-				
15	BBN2211461500060.	-	-	-				
16	BBN2211461600060.	-	-	-				
17	BBN2211461700060.	-	-	-				
18	BBN2211461800060.	-	-	-				

LINGO RUND HYLLSYSTEM

18° - STÅLRAM - STÄLLBARA FÖTTER - FÖR TOPPHYLLPLAN

Målade och fanerade Lingo hyllsektioner är FSC-certifierade.

H1520 mm

Antal sektioner	Art.nr. Fristående sektion	Melamin	Målad	Faner	Art.nr. Mellanstående sektion	Melamin	Målad	Faner
1	BBN2211560100060.	-	-	-	BBN2214560100060.	-	-	-
2	BBN2211560200060.	-	-	-	BBN2214560200060.	-	-	-
3	BBN2211560300060.	-	-	-	BBN2214560300060.	-	-	-
4	BBN2211560400060.	-	-	-	BBN2214560400060.	-	-	-
5	BBN2211560500060.	-	-	-	BBN2214560500060.	-	-	-
6	BBN2211560600060.	-	-	-	BBN2214560600060.	-	-	-
7	BBN2211560700060.	-	-	-	BBN2214560700060.	-	-	-
8	BBN2211560800060.	-	-	-	BBN2214560800060.	-	-	-
9	BBN2211560900060.	-	-	-	BBN2214560900060.	-	-	-
10	BBN2211561000060.	-	-	-	BBN2214561000060.	-	-	-
11	BBN2211561100060.	-	-	-				
12	BBN2211561200060.	-	-	-				
13	BBN2211561300060.	-	-	-				
14	BBN2211561400060.	-	-	-				
15	BBN2211561500060.	-	-	-				
16	BBN2211561600060.	-	-	-				
17	BBN2211561700060.	-	-	-				
18	BBN2211561800060.	-	-	-				

H1820 mm

Antal sektioner	Art.nr. Fristående sektion	Melamin	Målad	Faner	Art.nr. Mellanstående sektion	Melamin	Målad	Faner
1	BBN2211660100060.	-	-	-	BBN2214660100060.	-	-	-
2	BBN2211660200060.	-	-	-	BBN2214660200060.	-	-	-
3	BBN2211660300060.	-	-	-	BBN2214660300060.	-	-	-
4	BBN2211660400060.	-	-	-	BBN2214660400060.	-	-	-
5	BBN2211660500060.	-	-	-	BBN2214660500060.	-	-	-
6	BBN2211660600060.	-	-	-	BBN2214660600060.	-	-	-
7	BBN2211660700060.	-	-	-	BBN2214660700060.	-	-	-
8	BBN2211660800060.	-	-	-	BBN2214660800060.	-	-	-
9	BBN2211660900060.	-	-	-	BBN2214660900060.	-	-	-
10	BBN2211661000060.	-	-	-	BBN2214661000060.	-	-	-
11	BBN2211661100060.	-	-	-				
12	BBN2211661200060.	-	-	-				
13	BBN2211661300060.	-	-	-				
14	BBN2211661400060.	-	-	-				
15	BBN2211661500060.	-	-	-				
16	BBN2211661600060.	-	-	-				
17	BBN2211661700060.	-	-	-				
18	BBN2211661800060.	-	-	-				

H2120 mm

Antal sektioner	Art.nr. Fristående sektion	Melamin	Målad	Faner	Art.nr. Mellanstående sektion	Melamin	Målad	Faner
1	BBN2211760100060.	-	-	-	BBN2214760100060.	-	-	-
2	BBN2211760200060.	-	-	-	BBN2214760200060.	-	-	-
3	BBN2211760300060.	-	-	-	BBN2214760300060.	-	-	-
4	BBN2211760400060.	-	-	-	BBN2214760400060.	-	-	-
5	BBN2211760500060.	-	-	-	BBN2214760500060.	-	-	-
6	BBN2211760600060.	-	-	-	BBN2214760600060.	-	-	-
7	BBN2211760700060.	-	-	-	BBN2214760700060.	-	-	-
8	BBN2211760800060.	-	-	-	BBN2214760800060.	-	-	-
9	BBN2211760900060.	-	-	-	BBN2214760900060.	-	-	-
10	BBN2211761000060.	-	-	-	BBN2214761000060.	-	-	-
11	BBN2211761100060.	-	-	-				
12	BBN2211761200060.	-	-	-				
13	BBN2211761300060.	-	-	-				
14	BBN2211761400060.	-	-	-				
15	BBN2211761500060.	-	-	-				
16	BBN2211761600060.	-	-	-				
17	BBN2211761700060.	-	-	-				
18	BBN2211761800060.	-	-	-				

LINGO RUND HYLLSYSTEM

BBN221 - 18° - HÖG STÅLRYGG - STÄLLBARA FÖTTER - FÖR TOPPHYLLPLAN



LINGO RUND HYLLSYSTEM

BBN221 - 18° - HÖG STÅLRYGG - STÄLLBARA FÖTTER - FÖR TOPPHYLLPLAN

Runt hyllsystem med trägavlar och hög stålrygg.
Används tillsammans med WT5 standarddjupt topphyllplan.
En fristående sektion har 2 yttergavlar och 1 hög stålrygg.
En mellanstående sektion har 1 mellangavel och 1 hög stålrygg.

- Priser baseras på stålprisgrupp 1 och träprisgrupp A (se Tillval sidorna 6-9).
- För topphyllplan, se sidan 340.
- För hyllplan, se sidan 328 och 334.
- För hjulram, se sidan 347
- För gavelhylla, se sidan 358

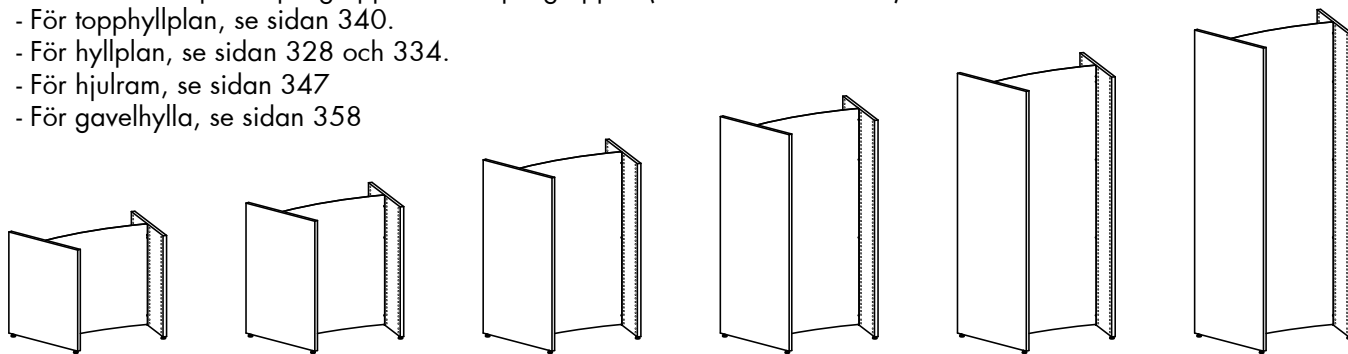

Dubbelsidig fristående sektion - H720/920/1220/1520/1820/2120 mm

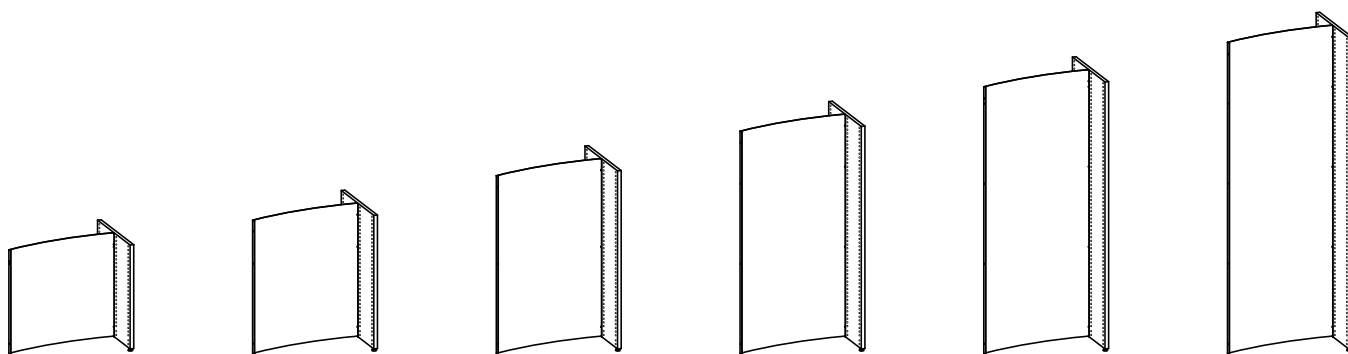

Dubbelsidig mellanstående sektion - H720/920/1220/1520/1820/2120 mm

LINGO RUND HYLLSYSTEM

18° - HÖG STÅLRYGG - STÄLLBARA FÖTTER - FÖR TOPPHYLLPLAN

Målade och fanerade Lingo hyllsektioner är FSC-certifierade.

H720 mm

Antal sek-tioner	Art.nr. Fristående sektion	Melamin	Målad	Faner	Art.nr. Mellanstående sektion	Melamin	Målad	Faner
1	BBN2211260100070.	-	-	-	BBN2214260100070.	-	-	-
2	BBN2211260200070.	-	-	-	BBN2214260200070.	-	-	-
3	BBN2211260300070.	-	-	-	BBN2214260300070.	-	-	-
4	BBN2211260400070.	-	-	-	BBN2214260400070.	-	-	-
5	BBN2211260500070.	-	-	-	BBN2214260500070.	-	-	-
6	BBN2211260600070.	-	-	-	BBN2214260600070.	-	-	-
7	BBN2211260700070.	-	-	-	BBN2214260700070.	-	-	-
8	BBN2211260800070.	-	-	-	BBN2214260800070.	-	-	-
9	BBN2211260900070.	-	-	-	BBN2214260900070.	-	-	-
10	BBN2211261000070.	-	-	-	BBN2214261000070.	-	-	-
11	BBN2211261100070.	-	-	-				
12	BBN2211261200070.	-	-	-				
13	BBN2211261300070.	-	-	-				
14	BBN2211261400070.	-	-	-				
15	BBN2211261500070.	-	-	-				
16	BBN2211261600070.	-	-	-				
17	BBN2211261700070.	-	-	-				
18	BBN2211261800070.	-	-	-				

H920 mm

Antal sek-tioner	Art.nr. Fristående sektion	Melamin	Målad	Faner	Art.nr. Mellanstående sektion	Melamin	Målad	Faner
1	BBN2211360100070.	-	-	-	BBN2214360100070.	-	-	-
2	BBN2211360200070.	-	-	-	BBN2214360200070.	-	-	-
3	BBN2211360300070.	-	-	-	BBN2214360300070.	-	-	-
4	BBN2211360400070.	-	-	-	BBN2214360400070.	-	-	-
5	BBN2211360500070.	-	-	-	BBN2214360500070.	-	-	-
6	BBN2211360600070.	-	-	-	BBN2214360600070.	-	-	-
7	BBN2211360700070.	-	-	-	BBN2214360700070.	-	-	-
8	BBN2211360800070.	-	-	-	BBN2214360800070.	-	-	-
9	BBN2211360900070.	-	-	-	BBN2214360900070.	-	-	-
10	BBN2211361000070.	-	-	-	BBN2214361000070.	-	-	-
11	BBN2211361100070.	-	-	-				
12	BBN2211361200070.	-	-	-				
13	BBN2211361300070.	-	-	-				
14	BBN2211361400070.	-	-	-				
15	BBN2211361500070.	-	-	-				
16	BBN2211361600070.	-	-	-				
17	BBN2211361700070.	-	-	-				
18	BBN2211361800070.	-	-	-				

H1220 mm

Antal sek-tioner	Art.nr. Fristående sektion	Melamin	Målad	Faner	Art.nr. Mellanstående sektion	Melamin	Målad	Faner
1	BBN2211460100070.	-	-	-	BBN2214460100070.	-	-	-
2	BBN2211460200070.	-	-	-	BBN2214460200070.	-	-	-
3	BBN2211460300070.	-	-	-	BBN2214460300070.	-	-	-
4	BBN2211460400070.	-	-	-	BBN2214460400070.	-	-	-
5	BBN2211460500070.	-	-	-	BBN2214460500070.	-	-	-
6	BBN2211460600070.	-	-	-	BBN2214460600070.	-	-	-
7	BBN2211460700070.	-	-	-	BBN2214460700070.	-	-	-
8	BBN2211460800070.	-	-	-	BBN2214460800070.	-	-	-
9	BBN2211460900070.	-	-	-	BBN2214460900070.	-	-	-
10	BBN2211461000070.	-	-	-	BBN2214461000070.	-	-	-
11	BBN2211461100070.	-	-	-				
12	BBN2211461200070.	-	-	-				
13	BBN2211461300070.	-	-	-				
14	BBN2211461400070.	-	-	-				
15	BBN2211461500070.	-	-	-				
16	BBN2211461600070.	-	-	-				
17	BBN2211461700070.	-	-	-				
18	BBN2211461800070.	-	-	-				

LINGO RUND HYLLSYSTEM

18° - HÖG STÅLRYGG - STÄLLBARA FÖTTER - FÖR TOPPHYLLPLAN

Målade och fanerade Lingo hyllsektioner är FSC-certifierade.

H1520 mm

Antal sektioner	Art.nr. Fristående sektion	Melamin	Målad	Faner	Art.nr. Mellanstående sektion	Melamin	Målad	Faner
1	BBN2211560100070.	-	-	-	BBN2214560100070.	-	-	-
2	BBN2211560200070.	-	-	-	BBN2214560200070.	-	-	-
3	BBN2211560300070.	-	-	-	BBN2214560300070.	-	-	-
4	BBN2211560400070.	-	-	-	BBN2214560400070.	-	-	-
5	BBN2211560500070.	-	-	-	BBN2214560500070.	-	-	-
6	BBN2211560600070.	-	-	-	BBN2214560600070.	-	-	-
7	BBN2211560700070.	-	-	-	BBN2214560700070.	-	-	-
8	BBN2211560800070.	-	-	-	BBN2214560800070.	-	-	-
9	BBN2211560900070.	-	-	-	BBN2214560900070.	-	-	-
10	BBN2211561000070.	-	-	-	BBN2214561000070.	-	-	-
11	BBN2211561100070.	-	-	-				
12	BBN2211561200070.	-	-	-				
13	BBN2211561300070.	-	-	-				
14	BBN2211561400070.	-	-	-				
15	BBN2211561500070.	-	-	-				
16	BBN2211561600070.	-	-	-				
17	BBN2211561700070.	-	-	-				
18	BBN2211561800070.	-	-	-				

H1820 mm

Antal sektioner	Art.nr. Fristående sektion	Melamin	Målad	Faner	Art.nr. Mellanstående sektion	Melamin	Målad	Faner
1	BBN2211660100070.	-	-	-	BBN2214660100070.	-	-	-
2	BBN2211660200070.	-	-	-	BBN2214660200070.	-	-	-
3	BBN2211660300070.	-	-	-	BBN2214660300070.	-	-	-
4	BBN2211660400070.	-	-	-	BBN2214660400070.	-	-	-
5	BBN2211660500070.	-	-	-	BBN2214660500070.	-	-	-
6	BBN2211660600070.	-	-	-	BBN2214660600070.	-	-	-
7	BBN2211660700070.	-	-	-	BBN2214660700070.	-	-	-
8	BBN2211660800070.	-	-	-	BBN2214660800070.	-	-	-
9	BBN2211660900070.	-	-	-	BBN2214660900070.	-	-	-
10	BBN2211661000070.	-	-	-	BBN2214661000070.	-	-	-
11	BBN2211661100070.	-	-	-				
12	BBN2211661200070.	-	-	-				
13	BBN2211661300070.	-	-	-				
14	BBN2211661400070.	-	-	-				
15	BBN2211661500070.	-	-	-				
16	BBN2211661600070.	-	-	-				
17	BBN2211661700070.	-	-	-				
18	BBN2211661800070.	-	-	-				

H2120 mm

Antal sektioner	Art.nr. Fristående sektion	Melamin	Målad	Faner	Art.nr. Mellanstående sektion	Melamin	Målad	Faner
1	BBN2211760100070.	-	-	-	BBN2214760100070.	-	-	-
2	BBN2211760200070.	-	-	-	BBN2214760200070.	-	-	-
3	BBN2211760300070.	-	-	-	BBN2214760300070.	-	-	-
4	BBN2211760400070.	-	-	-	BBN2214760400070.	-	-	-
5	BBN2211760500070.	-	-	-	BBN2214760500070.	-	-	-
6	BBN2211760600070.	-	-	-	BBN2214760600070.	-	-	-
7	BBN2211760700070.	-	-	-	BBN2214760700070.	-	-	-
8	BBN2211760800070.	-	-	-	BBN2214760800070.	-	-	-
9	BBN2211760900070.	-	-	-	BBN2214760900070.	-	-	-
10	BBN2211761000070.	-	-	-	BBN2214761000070.	-	-	-
11	BBN2211761100070.	-	-	-				
12	BBN2211761200070.	-	-	-				
13	BBN2211761300070.	-	-	-				
14	BBN2211761400070.	-	-	-				
15	BBN2211761500070.	-	-	-				
16	BBN2211761600070.	-	-	-				
17	BBN2211761700070.	-	-	-				
18	BBN2211761800070.	-	-	-				

LINGO RUND HYLLSYSTEM

BBN221 - 18° - LÅG STÅLRYGG - STÄLLBARA FÖTTER - FÖR TOPPHYLLPLAN



LINGO RUND HYLLSYSTEM

BBN221 - 18° - LÅG STÅLRYGG - STÄLLBARA FÖTTER - FÖR TOPPHYLLPLAN

Runt hyllsystem med trögavlar och låg stålrygg.

För användning med WT5 fulldjup och WT5 dubbelsidiga topphyllplan.

En fristående sektion har 2 yttergavlar och 1 låg stålrygg.

En mellanstående sektion har 1 mellangavel och 1 låg stålrygg.

- Priser baseras på stålprisgrupp 1 och träprisgrupp A (se Tillval sidorna 6-9).

- För topphyllplan, se sidan 340.

- För hyllplan, se sidan 328 och 344.

- För socklar, se sidan 349.

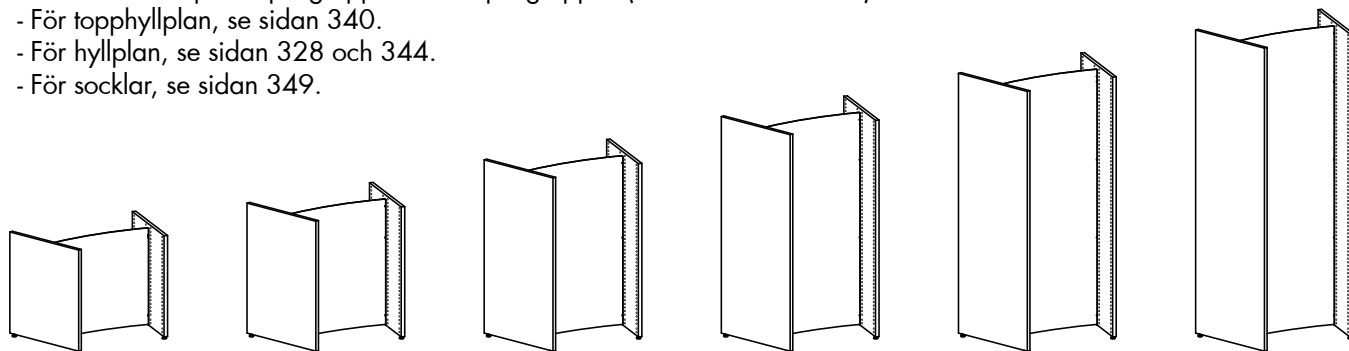

Dubbelsidig fristående sektion - H720/920/1220/1520/1820/2120 mm

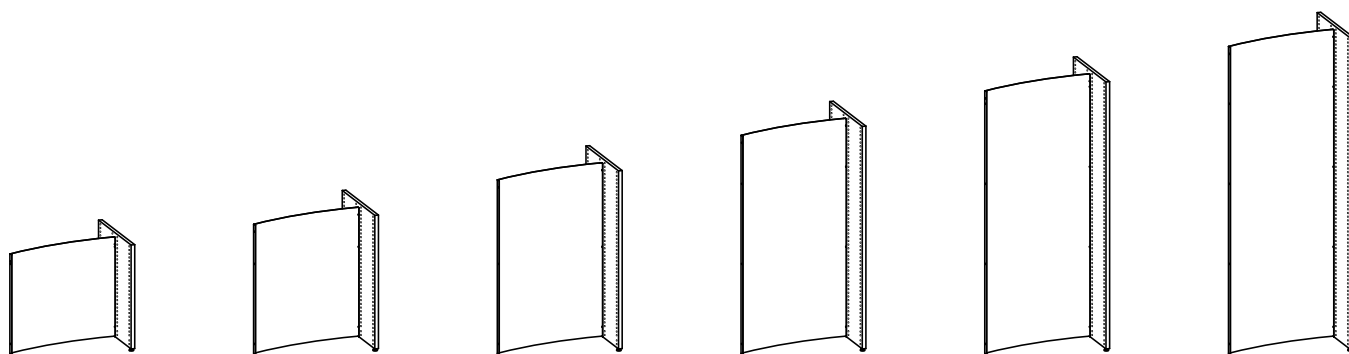

Dubbelsidig mellanstående sektion - H720/920/1220/1520/1820/2120 mm

LINGO RUND HYLLSYSTEM

18° - LÅG STÅLRYGG - STÅLLBARA FÖTTER - FÖR TOPPHYLLPLAN

Målade och fanerade Lingo hyllsektioner är FSC-certifierade.

H720 mm

Antal sek-tioner	Art.nr. Fristående sektion	Melamin	Målad	Faner	Art.nr. Mellanstående sektion	Melamin	Målad	Faner
1	BBN2211260100080.	-	-	-	BBN2214260100080.	-	-	-
2	BBN2211260200080.	-	-	-	BBN2214260200080.	-	-	-
3	BBN2211260300080.	-	-	-	BBN2214260300080.	-	-	-
4	BBN2211260400080.	-	-	-	BBN2214260400080.	-	-	-
5	BBN2211260500080.	-	-	-	BBN2214260500080.	-	-	-
6	BBN2211260600080.	-	-	-	BBN2214260600080.	-	-	-
7	BBN2211260700080.	-	-	-	BBN2214260700080.	-	-	-
8	BBN2211260800080.	-	-	-	BBN2214260800080.	-	-	-
9	BBN2211260900080.	-	-	-	BBN2214260900080.	-	-	-
10	BBN2211261000080.	-	-	-	BBN2214261000080.	-	-	-
11	BBN2211261100080.	-	-	-				
12	BBN2211261200080.	-	-	-				
13	BBN2211261300080.	-	-	-				
14	BBN2211261400080.	-	-	-				
15	BBN2211261500080.	-	-	-				
16	BBN2211261600080.	-	-	-				
17	BBN2211261700080.	-	-	-				
18	BBN2211261800080.	-	-	-				

H920 mm

Antal sek-tioner	Art.nr. Fristående sektion	Melamin	Målad	Faner	Art.nr. Mellanstående sektion	Melamin	Målad	Faner
1	BBN2211360100080.	-	-	-	BBN2214360100080.	-	-	-
2	BBN2211360200080.	-	-	-	BBN2214360200080.	-	-	-
3	BBN2211360300080.	-	-	-	BBN2214360300080.	-	-	-
4	BBN2211360400080.	-	-	-	BBN2214360400080.	-	-	-
5	BBN2211360500080.	-	-	-	BBN2214360500080.	-	-	-
6	BBN2211360600080.	-	-	-	BBN2214360600080.	-	-	-
7	BBN2211360700080.	-	-	-	BBN2214360700080.	-	-	-
8	BBN2211360800080.	-	-	-	BBN2214360800080.	-	-	-
9	BBN2211360900080.	-	-	-	BBN2214360900080.	-	-	-
10	BBN2211361000080.	-	-	-	BBN2214361000080.	-	-	-
11	BBN2211361100080.	-	-	-				
12	BBN2211361200080.	-	-	-				
13	BBN2211361300080.	-	-	-				
14	BBN2211361400080.	-	-	-				
15	BBN2211361500080.	-	-	-				
16	BBN2211361600080.	-	-	-				
17	BBN2211361700080.	-	-	-				
18	BBN2211361800080.	-	-	-				

H1220 mm

Antal sek-tioner	Art.nr. Fristående sektion	Melamin	Målad	Faner	Art.nr. Mellanstående sektion	Melamin	Målad	Faner
1	BBN2211460100080.	-	-	-	BBN2214460100080.	-	-	-
2	BBN2211460200080.	-	-	-	BBN2214460200080.	-	-	-
3	BBN2211460300080.	-	-	-	BBN2214460300080.	-	-	-
4	BBN2211460400080.	-	-	-	BBN2214460400080.	-	-	-
5	BBN2211460500080.	-	-	-	BBN2214460500080.	-	-	-
6	BBN2211460600080.	-	-	-	BBN2214460600080.	-	-	-
7	BBN2211460700080.	-	-	-	BBN2214460700080.	-	-	-
8	BBN2211460800080.	-	-	-	BBN2214460800080.	-	-	-
9	BBN2211460900080.	-	-	-	BBN2214460900080.	-	-	-
10	BBN2211461000080.	-	-	-	BBN2214461000080.	-	-	-
11	BBN2211461100080.	-	-	-				
12	BBN2211461200080.	-	-	-				
13	BBN2211461300080.	-	-	-				
14	BBN2211461400080.	-	-	-				
15	BBN2211461500080.	-	-	-				
16	BBN2211461600080.	-	-	-				
17	BBN2211461700080.	-	-	-				
18	BBN2211461800080.	-	-	-				

LINGO RUND HYLLSYSTEM

18° - LÅG STÅLRYGG - STÄLLBARA FÖTTER - FÖR TOPPHYLLPLAN

Målade och fanerade Lingo hyllsektioner är FSC-certifierade.

H1520 mm

Antal sektioner	Art.nr. Fristående sektion	Melamin	Målad	Faner	Art.nr. Mellanstående sektion	Melamin	Målad	Faner
1	BBN2211560100080.	-	-	-	BBN2214560100080.	-	-	-
2	BBN2211560200080.	-	-	-	BBN2214560200080.	-	-	-
3	BBN2211560300080.	-	-	-	BBN2214560300080.	-	-	-
4	BBN2211560400080.	-	-	-	BBN2214560400080.	-	-	-
5	BBN2211560500080.	-	-	-	BBN2214560500080.	-	-	-
6	BBN2211560600080.	-	-	-	BBN2214560600080.	-	-	-
7	BBN2211560700080.	-	-	-	BBN2214560700080.	-	-	-
8	BBN2211560800080.	-	-	-	BBN2214560800080.	-	-	-
9	BBN2211560900080.	-	-	-	BBN2214560900080.	-	-	-
10	BBN2211561000080.	-	-	-	BBN2214561000080.	-	-	-
11	BBN2211561100080.	-	-	-				
12	BBN2211561200080.	-	-	-				
13	BBN2211561300080.	-	-	-				
14	BBN2211561400080.	-	-	-				
15	BBN2211561500080.	-	-	-				
16	BBN2211561600080.	-	-	-				
17	BBN2211561700080.	-	-	-				
18	BBN2211561800080.	-	-	-				

H1820 mm

Antal sektioner	Art.nr. Fristående sektion	Melamin	Målad	Faner	Art.nr. Mellanstående sektion	Melamin	Målad	Faner
1	BBN2211660100080.	-	-	-	BBN2214660100080.	-	-	-
2	BBN2211660200080.	-	-	-	BBN2214660200080.	-	-	-
3	BBN2211660300080.	-	-	-	BBN2214660300080.	-	-	-
4	BBN2211660400080.	-	-	-	BBN2214660400080.	-	-	-
5	BBN2211660500080.	-	-	-	BBN2214660500080.	-	-	-
6	BBN2211660600080.	-	-	-	BBN2214660600080.	-	-	-
7	BBN2211660700080.	-	-	-	BBN2214660700080.	-	-	-
8	BBN2211660800080.	-	-	-	BBN2214660800080.	-	-	-
9	BBN2211660900080.	-	-	-	BBN2214660900080.	-	-	-
10	BBN2211661000080.	-	-	-	BBN2214661000080.	-	-	-
11	BBN2211661100080.	-	-	-				
12	BBN2211661200080.	-	-	-				
13	BBN2211661300080.	-	-	-				
14	BBN2211661400080.	-	-	-				
15	BBN2211661500080.	-	-	-				
16	BBN2211661600080.	-	-	-				
17	BBN2211661700080.	-	-	-				
18	BBN2211661800080.	-	-	-				

H2120 mm

Antal sektioner	Art.nr. Fristående sektion	Melamin	Målad	Faner	Art.nr. Mellanstående sektion	Melamin	Målad	Faner
1	BBN2211760100080.	-	-	-	BBN2214760100080.	-	-	-
2	BBN2211760200080.	-	-	-	BBN2214760200080.	-	-	-
3	BBN2211760300080.	-	-	-	BBN2214760300080.	-	-	-
4	BBN2211760400080.	-	-	-	BBN2214760400080.	-	-	-
5	BBN2211760500080.	-	-	-	BBN2214760500080.	-	-	-
6	BBN2211760600080.	-	-	-	BBN2214760600080.	-	-	-
7	BBN2211760700080.	-	-	-	BBN2214760700080.	-	-	-
8	BBN2211760800080.	-	-	-	BBN2214760800080.	-	-	-
9	BBN2211760900080.	-	-	-	BBN2214760900080.	-	-	-
10	BBN2211761000080.	-	-	-	BBN2214761000080.	-	-	-
11	BBN2211761100080.	-	-	-				
12	BBN2211761200080.	-	-	-				
13	BBN2211761300080.	-	-	-				
14	BBN2211761400080.	-	-	-				
15	BBN2211761500080.	-	-	-				
16	BBN2211761600080.	-	-	-				
17	BBN2211761700080.	-	-	-				
18	BBN2211761800080.	-	-	-				

LINGO RUND HYLLSYSTEM

BBN222 - 18° - STÅLRAM - STÄLLBARA FÖTTER - MED TOPPHYLLPLATTA



LINGO RUND HYLLSYSTEM

BBN222 - 18° - STÅLRAM - STÄLLBARA FÖTTER - MED TOPPHYLLPLATTA

Runt hyllsystem med trögavlar, mellangavlar, stålram och överliggande topphyllplan.

. Se närmare beskrivning av start-, mellan- och slutmoduler på sidorna 26-27.

- Priser baseras på stålprisgrupp 1 och träprisgrupp A (se Tillval sidorna 6-9).

- För hyllplan, se sidan 328 och 334.

- För gavelhylla, se sidan 378.

- För socklar, se sidan 349.

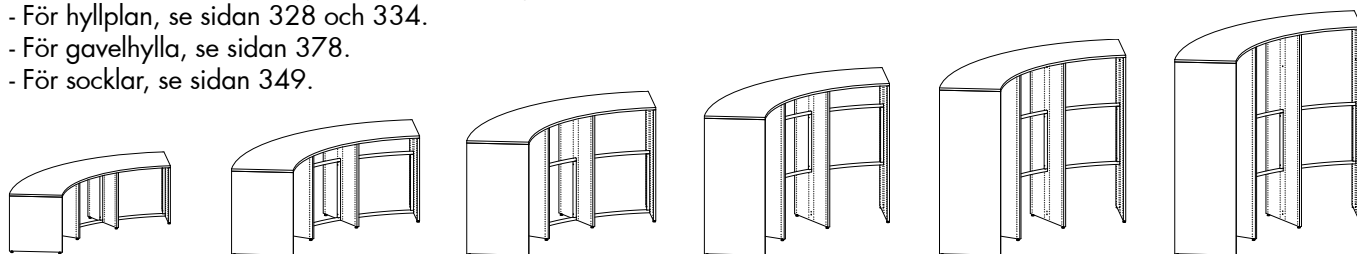

Fristående dubbelsidiga sektioner - H720/920/1220/1520/1820/2120 mm

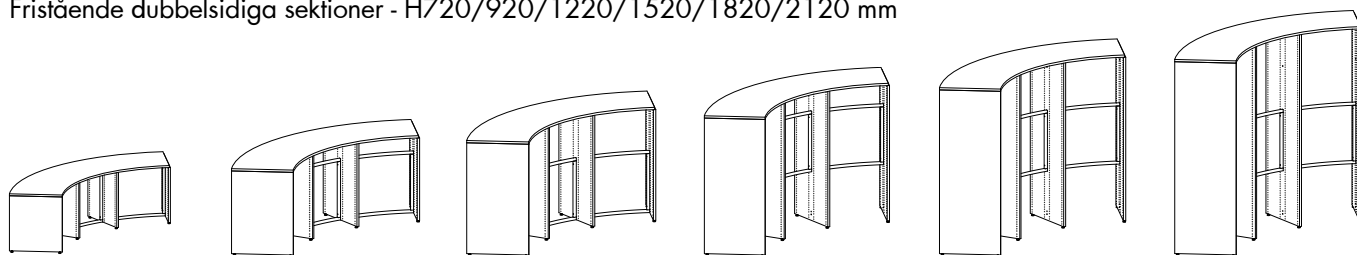

Vänster start dubbelsidiga sektioner - H720/920/1220/1520/1820/2120 mm

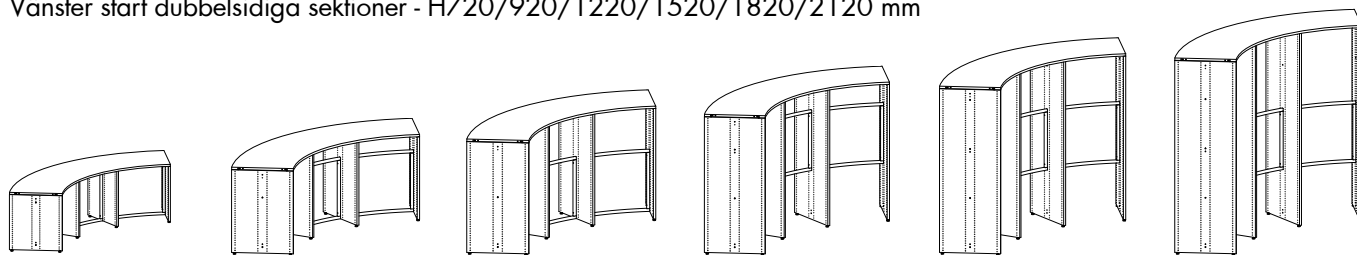

Höger start dubbelsidiga sektioner - H720/920/1220/1520/1820/2120 mm

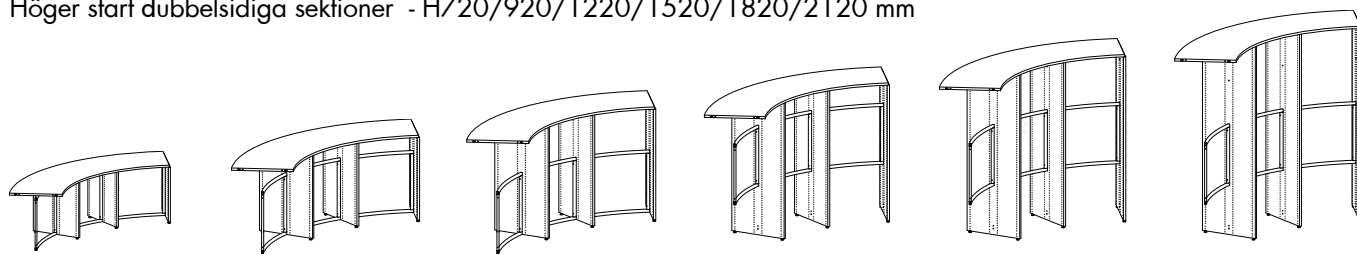

Mellan dubbelsidiga sektioner - H720/920/1220/1520/1820/2120 mm

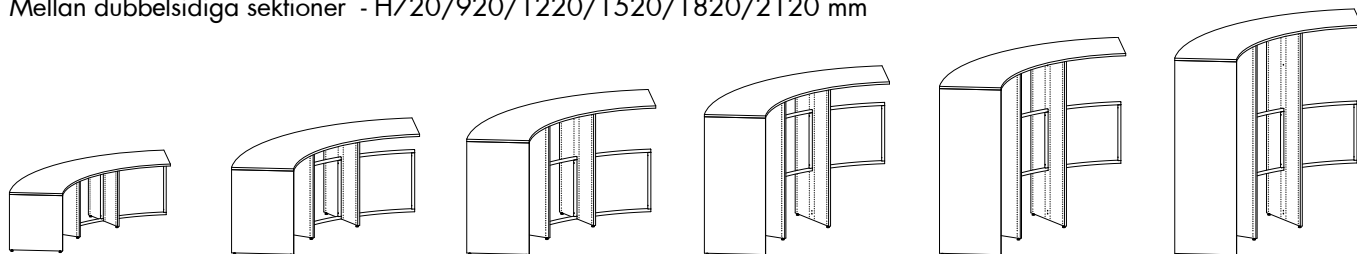

Vänster slut dubbelsidiga sektioner - H720/920/1220/1520/1820/2120 mm

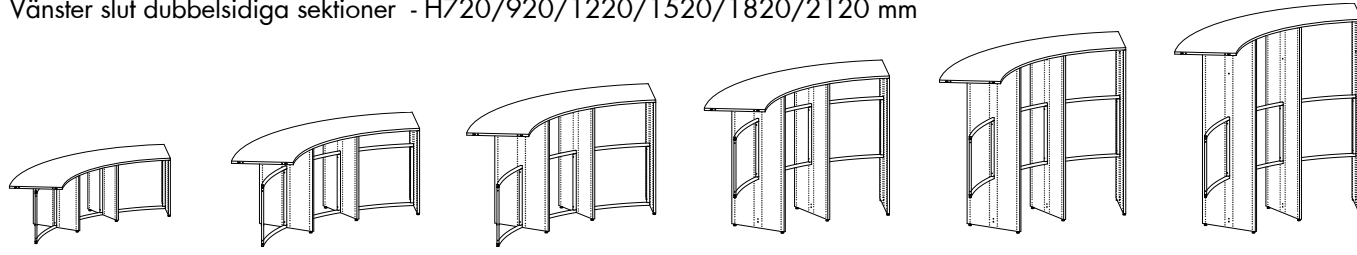

Höger slut dubbelsidiga sektioner - H720/920/1220/1520/1820/2120 mm

LINGO RUND HYLLSYSTEM

18° - STÅLRAM - STÄLLBARA FÖTTER - MED TOPPHYLLPLATTA - FRISTÅENDE SEKTION

Målade och fanerade Lingo hyllsektioner är FSC-certifierade.

H720 mm

Antal sektioner	Art.nr.	Melamin	Målad	Faner
1	BBN2221260110060.	-	-	-
2	BBN2221260210060.	-	-	-
3	BBN2221260310060.	-	-	-

H920 mm

Antal sektioner	Art.nr.	Melamin	Målad	Faner
1	BBN2221360110060.	-	-	-
2	BBN2221360210060.	-	-	-
3	BBN2221360310060.	-	-	-

H1220 mm

Antal sektioner	Art.nr.	Melamin	Målad	Faner
1	BBN2221460110060.	-	-	-
2	BBN2221460210060.	-	-	-
3	BBN2221460310060.	-	-	-

H1520 mm

Antal sektioner	Art.nr.	Melamin	Målad	Faner
1	BBN2221560110060.	-	-	-
2	BBN2221560210060.	-	-	-
3	BBN2221560310060.	-	-	-

H1820 mm

Antal sektioner	Art.nr.	Melamin	Målad	Faner
1	BBN2221660110060.	-	-	-
2	BBN2221660210060.	-	-	-
3	BBN2221660310060.	-	-	-

H2120 mm

Antal sektioner	Art.nr.	Melamin	Målad	Faner
1	BBN2221760110060.	-	-	-
2	BBN2221760210060.	-	-	-
3	BBN2221760310060.	-	-	-

LINGO RUND HYLLSYSTEM

18° - STÅLRAM - STÄLLBARA FÖTTER - MED TOPPHYLLPLATTA - VÄNSTER STARTMODUL

Målade och fanerade Lingo hyllsektioner är FSC-certifierade.

H720 mm

Antal sektioner	Art.nr.	Melamin	Målad	Faner
1	BBN2222260110060.	-	-	-
2	BBN2222260210060.	-	-	-
3	BBN2222260310060.	-	-	-

H920 mm

Antal sektioner	Art.nr.	Melamin	Målad	Faner
1	BBN2222360110060.	-	-	-
2	BBN2222360210060.	-	-	-
3	BBN2222360310060.	-	-	-

H1220 mm

Antal sektioner	Art.nr.	Melamin	Målad	Faner
1	BBN2222460110060.	-	-	-
2	BBN2222460210060.	-	-	-
3	BBN2222460310060.	-	-	-

H1520 mm

Antal sektioner	Art.nr.	Melamin	Målad	Faner
1	BBN2222560110060.	-	-	-
2	BBN2222560210060.	-	-	-
3	BBN2222560310060.	-	-	-

H1820 mm

Antal sektioner	Art.nr.	Melamin	Målad	Faner
1	BBN2222660110060.	-	-	-
2	BBN2222660210060.	-	-	-
3	BBN2222660310060.	-	-	-

H2120 mm

Antal sektioner	Art.nr.	Melamin	Målad	Faner
1	BBN2222760110060.	-	-	-
2	BBN2222760210060.	-	-	-
3	BBN2222760310060.	-	-	-

LINGO RUND HYLLSYSTEM

18° - STÅLRAM - STÄLLBARA FÖTTER - MED TOPPHYLLPLATTA - HÖGER STARTMODUL

Målade och fanerade Lingo hyllsektioner är FSC-certifierade.

H720 mm

Antal sektioner	Art.nr.	Melamin	Målad	Faner
1	BBN2223260110060.	-	-	-
2	BBN2223260210060.	-	-	-
3	BBN2223260310060.	-	-	-

H920 mm

Antal sektioner	Art.nr.	Melamin	Målad	Faner
1	BBN2223360110060.	-	-	-
2	BBN2223360210060.	-	-	-
3	BBN2223360310060.	-	-	-

H1220 mm

Antal sektioner	Art.nr.	Melamin	Målad	Faner
1	BBN2223460110060.	-	-	-
2	BBN2223460210060.	-	-	-
3	BBN2223460310060.	-	-	-

H1520 mm

Antal sektioner	Art.nr.	Melamin	Målad	Faner
1	BBN2223560110060.	-	-	-
2	BBN2223560210060.	-	-	-
3	BBN2223560310060.	-	-	-

H1820 mm

Antal sektioner	Art.nr.	Melamin	Målad	Faner
1	BBN2223660110060.	-	-	-
2	BBN2223660210060.	-	-	-
3	BBN2223660310060.	-	-	-

H2120 mm

Antal sektioner	Art.nr.	Melamin	Målad	Faner
1	BBN2223760110060.	-	-	-
2	BBN2223760210060.	-	-	-
3	BBN2223760310060.	-	-	-

LINGO RUND HYLLSYSTEM

18° - STÅLRAM - STÄLLBARA FÖTTER - MED TOPPHYLLPLATTA - MELLANMODUL

Målade och fanerade Lingo hyllsektioner är FSC-certifierade.

H720 mm

Antal sektioner	Art.nr.	Melamin	Målad	Faner
1	BBN2224260110060.	-	-	-
2	BBN2224260210060.	-	-	-
3	BBN2224260310060.	-	-	-

H920 mm

Antal sektioner	Art.nr.	Melamin	Målad	Faner
1	BBN2224360110060.	-	-	-
2	BBN2224360210060.	-	-	-
3	BBN2224360310060.	-	-	-

H1220 mm

Antal sektioner	Art.nr.	Melamin	Målad	Faner
1	BBN2224460110060.	-	-	-
2	BBN2224460210060.	-	-	-
3	BBN2224460310060.	-	-	-

H1520 mm

Antal sektioner	Art.nr.	Melamin	Målad	Faner
1	BBN2224560110060.	-	-	-
2	BBN2224560210060.	-	-	-
3	BBN2224560310060.	-	-	-

H1820 mm

Antal sektioner	Art.nr.	Melamin	Målad	Faner
1	BBN2224660110060.	-	-	-
2	BBN2224660210060.	-	-	-
3	BBN2224660310060.	-	-	-

H2120 mm

Antal sektioner	Art.nr.	Melamin	Målad	Faner
1	BBN2224760110060.	-	-	-
2	BBN2224760210060.	-	-	-
3	BBN2224760310060.	-	-	-

LINGO RUND HYLLSYSTEM

18° - STÅLRAM - STÄLLBARA FÖTTER - MED TOPPHYLLPLATTA - VÄNSTER SLUTMODUL

Målade och fanerade Lingo hyllsektioner är FSC-certifierade.

H720 mm

Antal sektioner	Art.nr.	Melamin	Målad	Faner
1	BBN2225260110060.	-	-	-
2	BBN2225260210060.	-	-	-
3	BBN2225260310060.	-	-	-

H920 mm

Antal sektioner	Art.nr.	Melamin	Målad	Faner
1	BBN2225360110060.	-	-	-
2	BBN2225360210060.	-	-	-
3	BBN2225360310060.	-	-	-

H1220 mm

Antal sektioner	Art.nr.	Melamin	Målad	Faner
1	BBN2225460110060.	-	-	-
2	BBN2225460210060.	-	-	-
3	BBN2225460310060.	-	-	-

H1520 mm

Antal sektioner	Art.nr.	Melamin	Målad	Faner
1	BBN2225560110060.	-	-	-
2	BBN2225560210060.	-	-	-
3	BBN2225560310060.	-	-	-

H1820 mm

Antal sektioner	Art.nr.	Melamin	Målad	Faner
1	BBN2225660110060.	-	-	-
2	BBN2225660210060.	-	-	-
3	BBN2225660310060.	-	-	-

H2120 mm

Antal sektioner	Art.nr.	Melamin	Målad	Faner
1	BBN2225760110060.	-	-	-
2	BBN2225760210060.	-	-	-
3	BBN2225760310060.	-	-	-

LINGO RUND HYLLSYSTEM

18° - STÅLRAM - STÄLLBARA FÖTTER - MED TOPPHYLLPLATTA - HÖGER SLUTMODUL

Målade och fanerade Lingo hyllsektioner är FSC-certifierade.

H720 mm

Antal sektioner	Art.nr.	Melamin	Målad	Faner
1	BBN2226260110060.	-	-	-
2	BBN2226260210060.	-	-	-
3	BBN2226260310060.	-	-	-

H920 mm

Antal sektioner	Art.nr.	Melamin	Målad	Faner
1	BBN2226360110060.	-	-	-
2	BBN2226360210060.	-	-	-
3	BBN2226360310060.	-	-	-

H1220 mm

Antal sektioner	Art.nr.	Melamin	Målad	Faner
1	BBN2226460110060.	-	-	-
2	BBN2226460210060.	-	-	-
3	BBN2226460310060.	-	-	-

H1520 mm

Antal sektioner	Art.nr.	Melamin	Målad	Faner
1	BBN2226560110060.	-	-	-
2	BBN2226560210060.	-	-	-
3	BBN2226560310060.	-	-	-

H1820 mm

Antal sektioner	Art.nr.	Melamin	Målad	Faner
1	BBN2226660110060.	-	-	-
2	BBN2226660210060.	-	-	-
3	BBN2226660310060.	-	-	-

H2120 mm

Antal sektioner	Art.nr.	Melamin	Målad	Faner
1	BBN2226760110060.	-	-	-
2	BBN2226760210060.	-	-	-
3	BBN2226760310060.	-	-	-

LINGO RUND HYLLSYSTEM

BBN222 - 18° - STÅLRYGG - STÄLLBARA FÖTTER - MED TOPPHYLLPLATTA



LINGO RUND HYLLSYSTEM

BBN222 - 18° - STÅLRYGG - STÄLLBARA FÖTTER - MED TOPPHYLLPLATTA

Runt hyllsystem med trägavlar, mellangavlar, stålrygg och överliggande topphyllplan.

Se närmare beskrivning av start-, mellan- och slutmoduler på sidorna 26-27.

- Priser baseras på stålprisgrupp 1 och träprisgrupp A (se Tillval sidorna 6-9).

- För hyllplan, se sidan 328 och 334.

- För hjulram, se sidan 347.

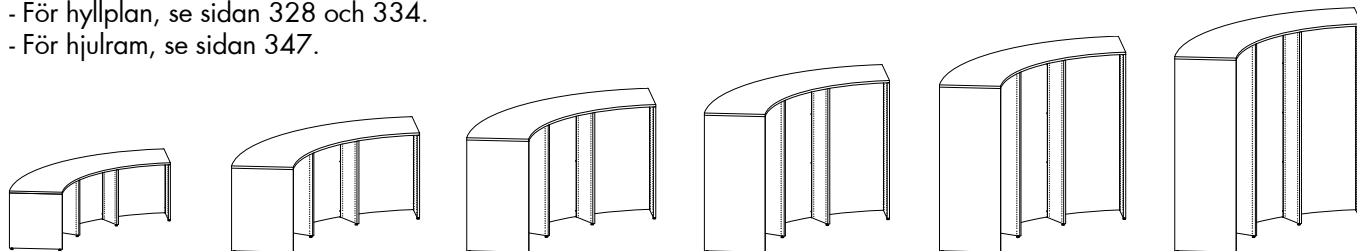

Fristående dubbelsidiga sektioner - H720/920/1220/1520/1820/2120 mm

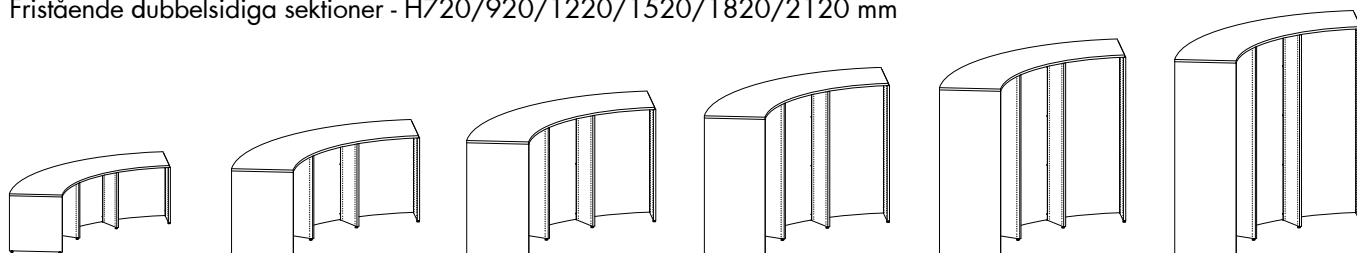

Vänster start dubbelsidiga sektioner - H720/920/1220/1520/1820/2120 mm

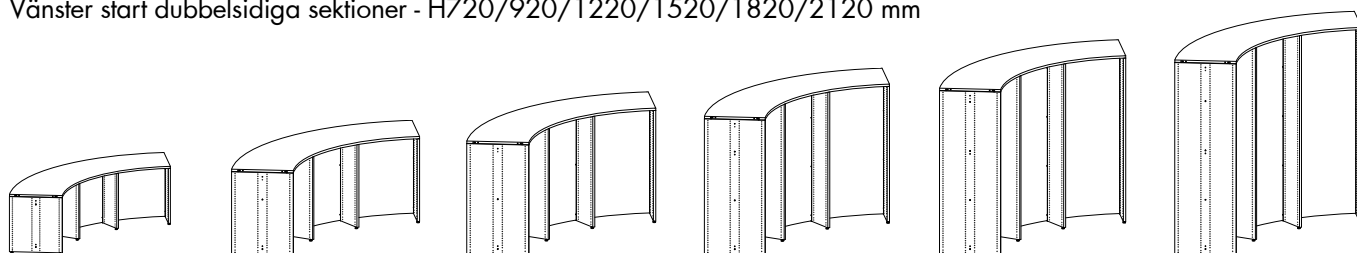

Höger start dubbelsidiga sektioner - H720/920/1220/1520/1820/2120 mm

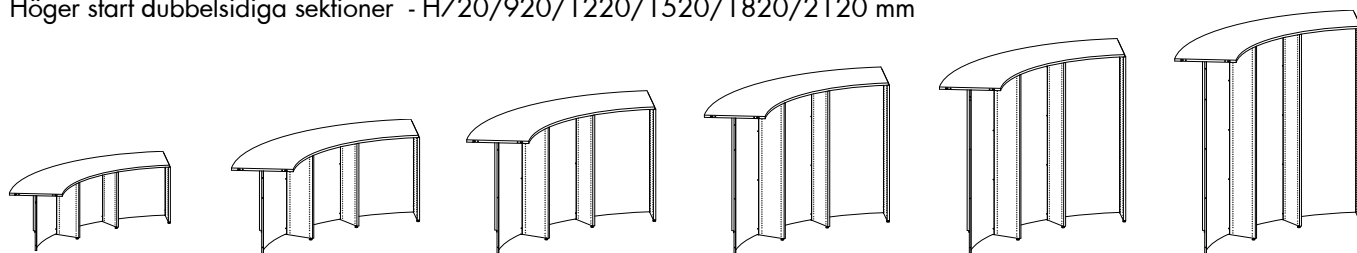

Mellan dubbelsidiga sektioner - H720/920/1220/1520/1820/2120 mm

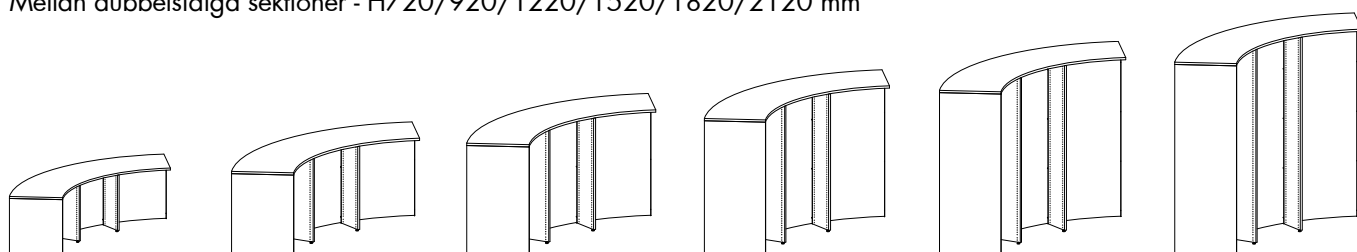

Vänster slut dubbelsidiga sektioner - H720/920/1220/1520/1820/2120 mm

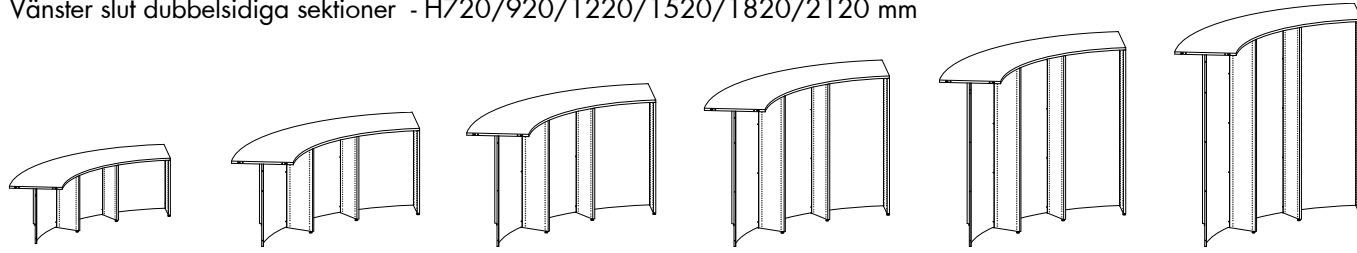

Höger slut dubbelsidiga sektioner - H720/920/1220/1520/1820/2120 mm

LINGO RUND HYLLSYSTEM

18° - STÅLRYGG - STÄLLBARA FÖTTER - MED TOPPHYLLPLATTA - FRISTÅENDE MODUL

Målade och fanerade Lingo hyllsektioner är FSC-certifierade.

H720 mm

Antal sektioner	Art.nr.	Melamin	Målad	Faner
1	BBN2221260110080.	-	-	-
2	BBN2221260210080.	-	-	-
3	BBN2221260310080.	-	-	-

H920 mm

Antal sektioner	Art.nr.	Melamin	Målad	Faner
1	BBN2221360110080.	-	-	-
2	BBN2221360210080.	-	-	-
3	BBN2221360310080.	-	-	-

H1220 mm

Antal sektioner	Art.nr.	Melamin	Målad	Faner
1	BBN2221460110080.	-	-	-
2	BBN2221460210080.	-	-	-
3	BBN2221460310080.	-	-	-

H1520 mm

Antal sektioner	Art.nr.	Melamin	Målad	Faner
1	BBN2221560110080.	-	-	-
2	BBN2221560210080.	-	-	-
3	BBN2221560310080.	-	-	-

H1820 mm

Antal sektioner	Art.nr.	Melamin	Målad	Faner
1	BBN2221660110080.	-	-	-
2	BBN2221660210080.	-	-	-
3	BBN2221660310080.	-	-	-

H2120 mm

Antal sektioner	Art.nr.	Melamin	Målad	Faner
1	BBN2221760110080.	-	-	-
2	BBN2221760210080.	-	-	-
3	BBN2221760310080.	-	-	-

LINGO RUND HYLLSYSTEM

18° - STÅLRYGG - STÄLLBARA FÖTTER - MED TOPPHYLLPLATTA - VÄNSTER STARTMODUL

Målade och fanerade Lingo hyllsektioner är FSC-certifierade.

H720 mm

Antal sektioner	Art.nr.	Melamin	Målad	Faner
1	BBN2222260110080.	-	-	-
2	BBN2222260210080.	-	-	-
3	BBN2222260310080.	-	-	-

H920 mm

Antal sektioner	Art.nr.	Melamin	Målad	Faner
1	BBN2222360110080.	-	-	-
2	BBN2222360210080.	-	-	-
3	BBN2222360310080.	-	-	-

H1220 mm

Antal sektioner	Art.nr.	Melamin	Målad	Faner
1	BBN2222460110080.	-	-	-
2	BBN2222460210080.	-	-	-
3	BBN2222460310080.	-	-	-

H1520 mm

Antal sektioner	Art.nr.	Melamin	Målad	Faner
1	BBN2222560110080.	-	-	-
2	BBN2222560210080.	-	-	-
3	BBN2222560310080.	-	-	-

H1820 mm

Antal sektioner	Art.nr.	Melamin	Målad	Faner
1	BBN2222660110080.	-	-	-
2	BBN2222660210080.	-	-	-
3	BBN2222660310080.	-	-	-

H2120 mm

Antal sektioner	Art.nr.	Melamin	Målad	Faner
1	BBN2222760110080.	-	-	-
2	BBN2222760210080.	-	-	-
3	BBN2222760310080.	-	-	-

LINGO RUND HYLLSYSTEM

18° - STÅLRYGG - STÄLLBARA FÖTTER - MED TOPPHYLLPLATTA - HÖGER STARTMODUL

Målade och fanerade Lingo hyllsektioner är FSC-certifierade.

H720 mm

Antal sektioner	Art.nr.	Melamin	Målad	Faner
1	BBN2223260110080.	-	-	-
2	BBN2223260210080.	-	-	-
3	BBN2223260310080.	-	-	-

H920 mm

Antal sektioner	Art.nr.	Melamin	Målad	Faner
1	BBN2223360110080.	-	-	-
2	BBN2223360210080.	-	-	-
3	BBN2223360310080.	-	-	-

H1220 mm

Antal sektioner	Art.nr.	Melamin	Målad	Faner
1	BBN2223460110080.	-	-	-
2	BBN2223460210080.	-	-	-
3	BBN2223460310080.	-	-	-

H1520 mm

Antal sektioner	Art.nr.	Melamin	Målad	Faner
1	BBN2223560110080.	-	-	-
2	BBN2223560210080.	-	-	-
3	BBN2223560310080.	-	-	-

H1820 mm

Antal sektioner	Art.nr.	Melamin	Målad	Faner
1	BBN2223660110080.	-	-	-
2	BBN2223660210080.	-	-	-
3	BBN2223660310080.	-	-	-

H2120 mm

Antal sektioner	Art.nr.	Melamin	Målad	Faner
1	BBN2223760110080.	-	-	-
2	BBN2223760210080.	-	-	-
3	BBN2223760310080.	-	-	-

LINGO RUND HYLLSYSTEM

18° - STÅLRYGG - STÄLLBARA FÖTTER - MED TOPPHYLLPLATTA - MELLANMODUL

Målade och fanerade Lingo hyllsektioner är FSC-certifierade.

H720 mm

Antal sektioner	Art.nr.	Melamin	Målad	Faner
1	BBN2224260110080.	-	-	-
2	BBN2224260210080.	-	-	-
3	BBN2224260310080.	-	-	-

H920 mm

Antal sektioner	Art.nr.	Melamin	Målad	Faner
1	BBN2224360110080.	-	-	-
2	BBN2224360210080.	-	-	-
3	BBN2224360310080.	-	-	-

H1220 mm

Antal sektioner	Art.nr.	Melamin	Målad	Faner
1	BBN2224460110080.	-	-	-
2	BBN2224460210080.	-	-	-
3	BBN2224460310080.	-	-	-

H1520 mm

Antal sektioner	Art.nr.	Melamin	Målad	Faner
1	BBN2224560110080.	-	-	-
2	BBN2224560210080.	-	-	-
3	BBN2224560310080.	-	-	-

H1820 mm

Antal sektioner	Art.nr.	Melamin	Målad	Faner
1	BBN2224660110080.	-	-	-
2	BBN2224660210080.	-	-	-
3	BBN2224660310080.	-	-	-

H2120 mm

Antal sektioner	Art.nr.	Melamin	Målad	Faner
1	BBN2224760110080.	-	-	-
2	BBN2224760210080.	-	-	-
3	BBN2224760310080.	-	-	-

LINGO RUND HYLLSYSTEM

18° - STÅLRYGG - STÄLLBARA FÖTTER - MED TOPPHYLLPLATTA- VÄNSTER SLUTMODUL

Målade och fanerade Lingo hyllsektioner är FSC-certifierade.

H720 mm

Antal sektioner	Art.nr.	Melamin	Målad	Faner
1	BBN2225260110080.	-	-	-
2	BBN2225260210080.	-	-	-
3	BBN2225260310080.	-	-	-

H920 mm

Antal sektioner	Art.nr.	Melamin	Målad	Faner
1	BBN2225360110080.	-	-	-
2	BBN2225360210080.	-	-	-
3	BBN2225360310080.	-	-	-

H1220 mm

Antal sektioner	Art.nr.	Melamin	Målad	Faner
1	BBN2225460110080.	-	-	-
2	BBN2225460210080.	-	-	-
3	BBN2225460310080.	-	-	-

H1520 mm

Antal sektioner	Art.nr.	Melamin	Målad	Faner
1	BBN2225560110080.	-	-	-
2	BBN2225560210080.	-	-	-
3	BBN2225560310080.	-	-	-

H1820 mm

Antal sektioner	Art.nr.	Melamin	Målad	Faner
1	BBN2225660110080.	-	-	-
2	BBN2225660210080.	-	-	-
3	BBN2225660310080.	-	-	-

H2120 mm

Antal sektioner	Art.nr.	Melamin	Målad	Faner
1	BBN2225760110080.	-	-	-
2	BBN2225760210080.	-	-	-
3	BBN2225760310080.	-	-	-

LINGO RUND HYLLSYSTEM

18° - STÅLRYGG - STÄLLBARA FÖTTER - MED TOPPHYLLPLATTA - HÖGER SLUTMODUL

Målade och fanerade Lingo hyllsektioner är FSC-certifierade.

H720 mm

Antal sektioner	Art.nr.	Melamin	Målad	Faner
1	BBN2226260110080.	-	-	-
2	BBN2226260210080.	-	-	-
3	BBN2226260310080.	-	-	-

H920 mm

Antal sektioner	Art.nr.	Melamin	Målad	Faner
1	BBN2226360110080.	-	-	-
2	BBN2226360210080.	-	-	-
3	BBN2226360310080.	-	-	-

H1220 mm

Antal sektioner	Art.nr.	Melamin	Målad	Faner
1	BBN2226460110080.	-	-	-
2	BBN2226460210080.	-	-	-
3	BBN2226460310080.	-	-	-

H1520 mm

Antal sektioner	Art.nr.	Melamin	Målad	Faner
1	BBN2226560110080.	-	-	-
2	BBN2226560210080.	-	-	-
3	BBN2226560310080.	-	-	-

H1820 mm

Antal sektioner	Art.nr.	Melamin	Målad	Faner
1	BBN2226660110080.	-	-	-
2	BBN2226660210080.	-	-	-
3	BBN2226660310080.	-	-	-

H2120 mm

Antal sektioner	Art.nr.	Melamin	Målad	Faner
1	BBN2226760110080.	-	-	-
2	BBN2226760210080.	-	-	-
3	BBN2226760310080.	-	-	-

LINGO RUND HYLLSYSTEM

BBN231 - 18° - STÅLRAM - HJULPLATTA - FÖR TOPPHYLLPLAN



LINGO RUND HYLLSYSTEM

BBN231 - 18° - STÅLRAM - HJULPLATTA - FÖR TOPPHYLLPLAN

Runt hyllsystem med trögavlar, stålram och hjulplatta. Används tillsammans med topphyllplan.

- Priser baseras på stålprisgrupp 1 och träprisgrupp A (se Tillval sidorna 6-9).
- För topphyllplan, se sidan 340.
- För hyllplan, se sidan 328 & 334.

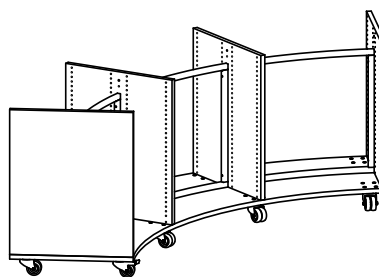
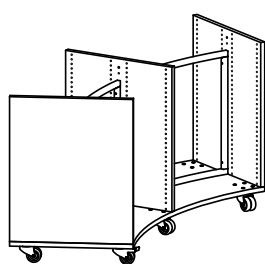
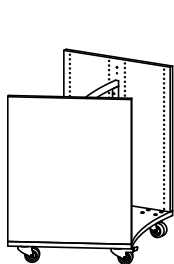

Dubbelsidiga H920 mm - 1/2/3 sektioner

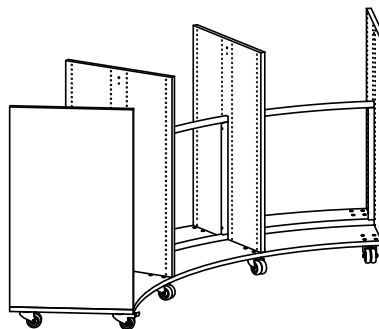
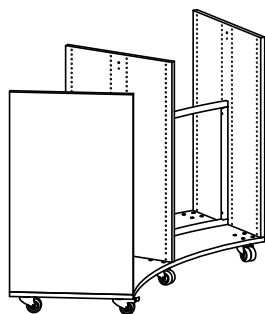
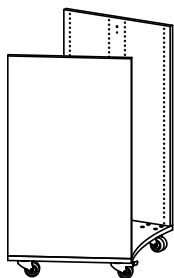

Dubbelsidiga H1220 mm - 1/2/3 sektioner

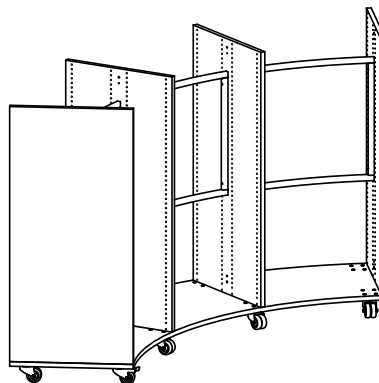
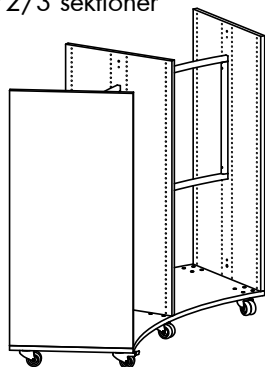
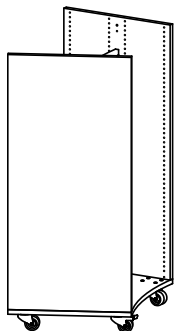

Dubbelsidiga H1520 mm - 1/2/3 sektioner

LINGO RUND HYLLSYSTEM

18° - STÅLRAM - HJULPLATTA - FÖR TOPPHYLLPLAN

Målade och fanerade Lingo hyllsektioner är FSC-certifierade.

H920 mm

Antal sek- tioner	Art.nr.	Melamin	Målad	Faner
1	BBN231136010006.	-	-	-
2	BBN231136020006.	-	-	-
3	BBN231136030006.	-	-	-

H1220 mm

Antal sek- tioner	Art.nr.	Melamin	Målad	Faner
1	BBN231146010006.	-	-	-
2	BBN231146020006.	-	-	-
3	BBN231146030006.	-	-	-

H1520 mm

Antal sek- tioner	Art.nr.	Melamin	Målad	Faner
1	BBN231156010006.	-	-	-
2	BBN231156020006.	-	-	-
3	BBN231156030006.	-	-	-

LINGO RUND HYLLSYSTEM

18° - STÅLRAM - HJULPLATTA - FÖR TOPPHYLLPLAN

LINGO RUND HYLLSYSTEM

BBN231 - 18° - HÖG STÅLRYGG - HJULPLATTA - FÖR TOPPHYLLPLAN



LINGO RUND HYLLSYSTEM

BBN231 - 18° - HÖG STÅLRYGG - HJULPLATTA - FÖR TOPPHYLLPLAN

Runt hyllsystem med trägavlar, hög stålrygg och hjulplatta.
Används tillsammans med WT5 standard djup topphyllplan.

- Priser baseras på stålprisgrupp 1 och träprisgrupp A (se Tillval sidorna 6-9).
- För topphyllplan, se sidan 340.
- För hyllplan, se sidan 328 och 334.

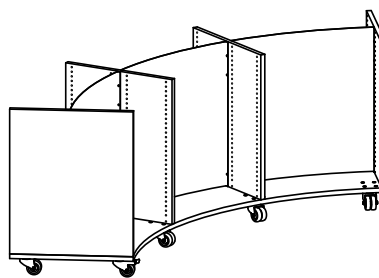
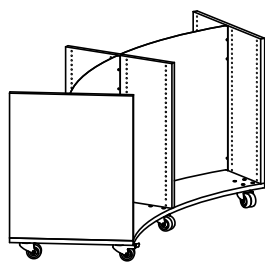
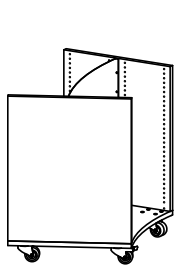

Dubbelsidiga H920 mm - 1/2/3 sektioner

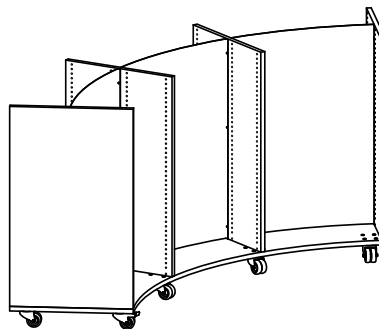
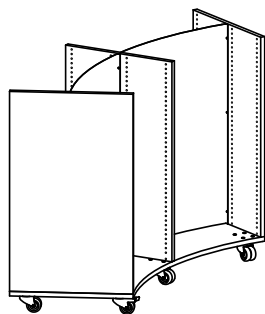
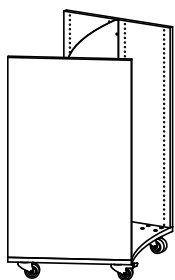

Dubbelsidiga H1220 mm - 1/2/3 sektioner

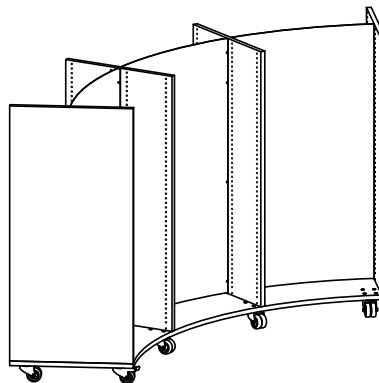
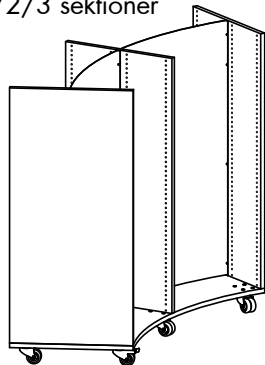
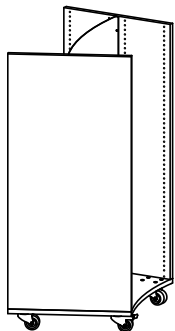

Dubbelsidiga H1520 mm - 1/2/3 sektioner

LINGO RUND HYLLSYSTEM

18° - HÖG STÅLRYGG - HJULPLATTA - FÖR TOPPHYLLPLAN

Målade och fanerade Lingo hyllsektioner är FSC-certifierade.

H920 mm

Antal sek- tioner	Art.nr.	Melamin	Målad	Faner
1	BBN231136010008.	-	-	-
2	BBN231136020008.	-	-	-
3	BBN231136030008.	-	-	-

H1220 mm

Antal sek- tioner	Art.nr.	Melamin	Målad	Faner
1	BBN231146010008.	-	-	-
2	BBN231146020008.	-	-	-
3	BBN231146030008.	-	-	-

H1520 mm

Antal sek- tioner	Art.nr.	Melamin	Målad	Faner
1	BBN231156010008.	-	-	-
2	BBN231156020008.	-	-	-
3	BBN231156030008.	-	-	-

LINGO RUND HYLLSYSTEM

18° - HÖG STÅLRYGG - HJULPLATTA - FÖR TOPPHYLLPLAN

LINGO RUND HYLLSYSTEM

BBN231 - 18° - LÅG STÅLRYGG - HJULPLATTA - FÖR TOPPHYLLPLAN



LINGO RUND HYLLSYSTEM

BBN231 - 18° - LÅG STÅLRYGG - HJULPLATTA - FÖR TOPPHYLLPLAN

Runt hyllsystem med trögavlar, låg trärygg och hjulplatta.

Används tillsammans med WT5 fulldjup och WT5 dubbelsidiga topphyllplan.

- Priser baseras på stålprisgrupp 1 och träprisgrupp A (se Tillval sidorna 6-9).
- För topphyllplan, se sidan 340.
- För hyllplan, se sidan 328 och 334.
- För exponeringsgavel, se sidan 351 (notera att exponeringsgavel ersätter den vanliga yttergaveln)

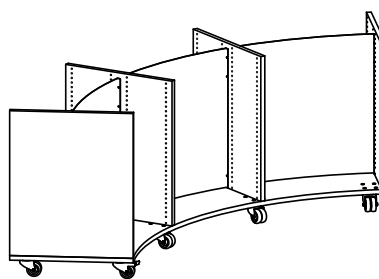
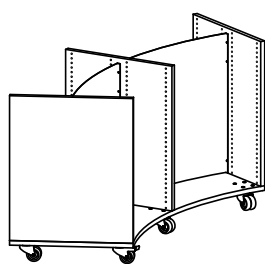
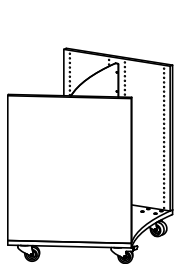

Dubbelsidiga H920 mm - 1/2/3 sektioner

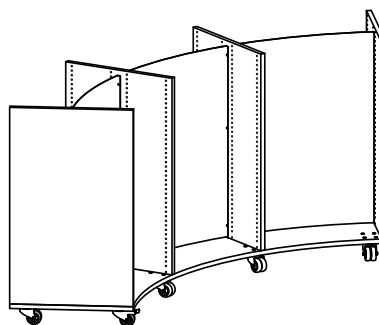
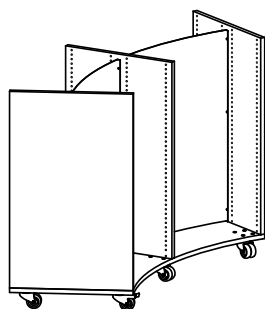
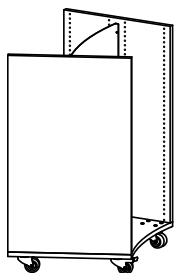

Dubbelsidiga H1220 mm - 1/2/3 sektioner

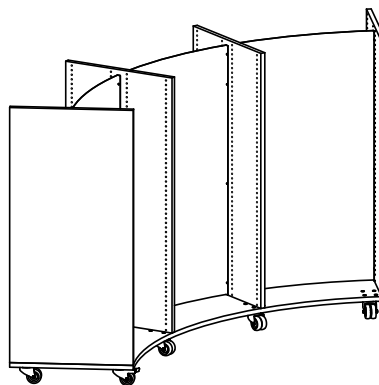
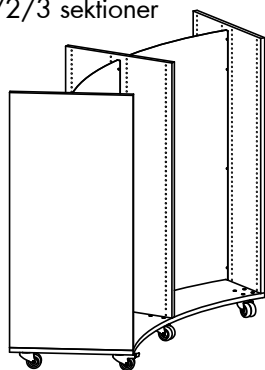
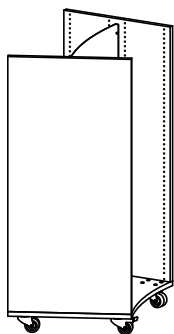

Dubbelsidiga H1520 mm - 1/2/3 sektioner

LINGO RUND HYLLSYSTEM

18° - LÅG STÅLRYGG - HJULPLATTA - FÖR TOPPHYLLPLAN

Målade och fanerade Lingo hyllsektioner är FSC-certifierade.

H920 mm

Antal sek- tioner	Art.nr.	Melamin	Målad	Faner
1	BBN231136010007.	-	-	-
2	BBN231136020007.	-	-	-
3	BBN231136030007.	-	-	-

H1220 mm

Antal sek- tioner	Art.nr.	Melamin	Målad	Faner
1	BBN231146010007.	-	-	-
2	BBN231146020007.	-	-	-
3	BBN231146030007.	-	-	-

H1520 mm

Antal sek- tioner	Art.nr.	Melamin	Målad	Faner
1	BBN231156010007.	-	-	-
2	BBN231156020007.	-	-	-
3	BBN231156030007.	-	-	-

LINGO RUND HYLLSYSTEM

18° - LÅG STÅLRYGG - HJULPLATTA - FÖR TOPPHYLLPLAN

LINGO RUND HYLLSYSTEM

BBN232 - 18° - STÅLRAM - HJULPLATTA - MED TOPPHYLLPLATTA



LINGO RUND HYLLSYSTEM

BBN232 - 18° - STÅLRAM - HJULPLATTA - MED TOPPHYLLPLATTA

Runt hyllsystem med trögavlar, stålram, hjulplatta och överliggande trätopplatta.

- Priser baseras på stålprisgrupp 1 och träprisgrupp A (se Tillval sidorna 6-9).
- För hyllplan, se sidan 328 och 334.

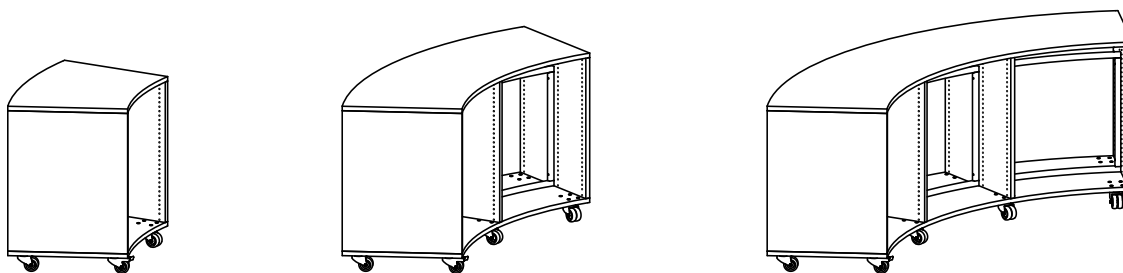

Dubbelsidiga H920 mm - 1/2/3 sektioner

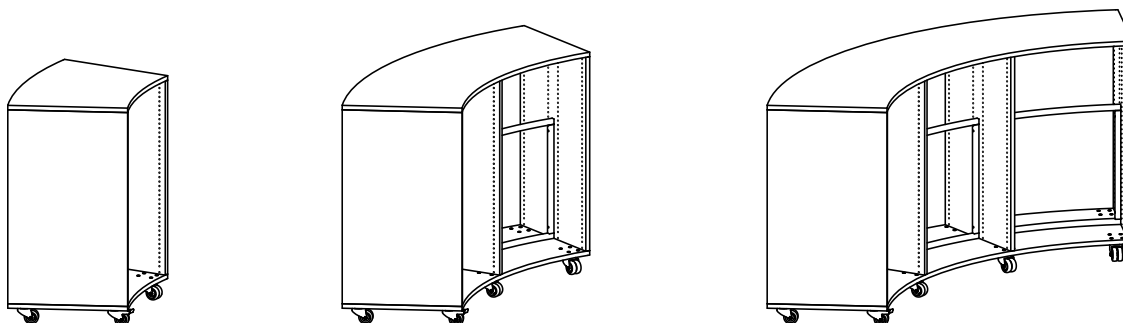

Dubbelsidiga H1220 mm - 1/2/3 sektioner

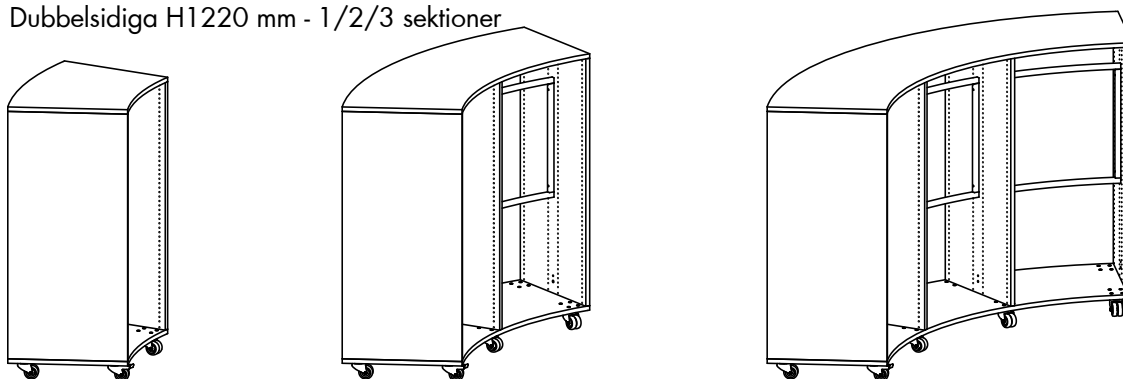

Dubbelsidiga H1520 mm - 1/2/3 sektioner

LINGO RUND HYLLSYSTEM

18° - STÅLRAM - HJULPLATTA - MED TOPPHYLLPLATTA

Målade och fanerade Lingo hyllsektioner är FSC-certifierade.

H920 mm

Antal sek- tioner	Art.nr.	Melamin	Målad	Faner
1	BBN232136011006.	-	-	-
2	BBN232136021006.	-	-	-
3	BBN232136031006.	-	-	-

H1220 mm

Antal sek- tioner	Art.nr.	Melamin	Målad	Faner
1	BBN232146011006.	-	-	-
2	BBN232146021006.	-	-	-
3	BBN232146031006.	-	-	-

H1520 mm

Antal sek- tioner	Art.nr.	Melamin	Målad	Faner
1	BBN232156011006.	-	-	-
2	BBN232156021006.	-	-	-
3	BBN232156031006.	-	-	-

LINGO RUND HYLLSYSTEM

18° - STÅLRAM - HJULPLATTA - MED TOPPHYLLPLATTA

LINGO RUND HYLLSYSTEM

BBN232 - 18° - STÅLRYGG - HJULPLATTA - MED TOPPHYLLPLATTA



LINGO RUND HYLLSYSTEM

BBN232 - 18° - STÅLRYGG - HJULPLATTA - MED TOPPHYLLPLATTA

Runt hyllsystem med trögavlar, stålrygg, hjulplatta och överliggande trätopplatta.

- Priser baseras på stålprisgrupp 1 och träprisgrupp A (se Tillval sidorna 6-9).
- För hyllplan, se sidan 328 och 334.

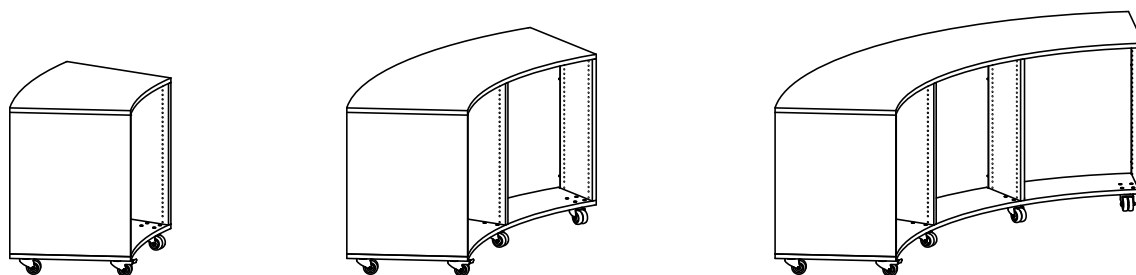

Dubbelsidiga H920 mm - 1/2/3 sektioner

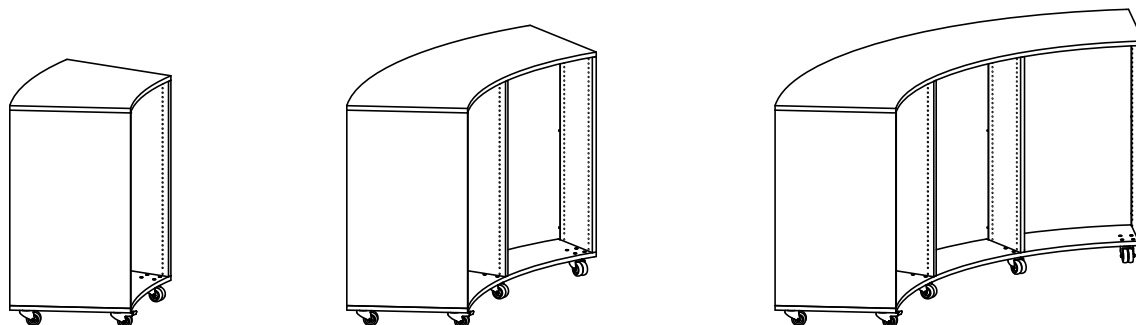

Dubbelsidiga H1220 mm - 1/2/3 sektioner

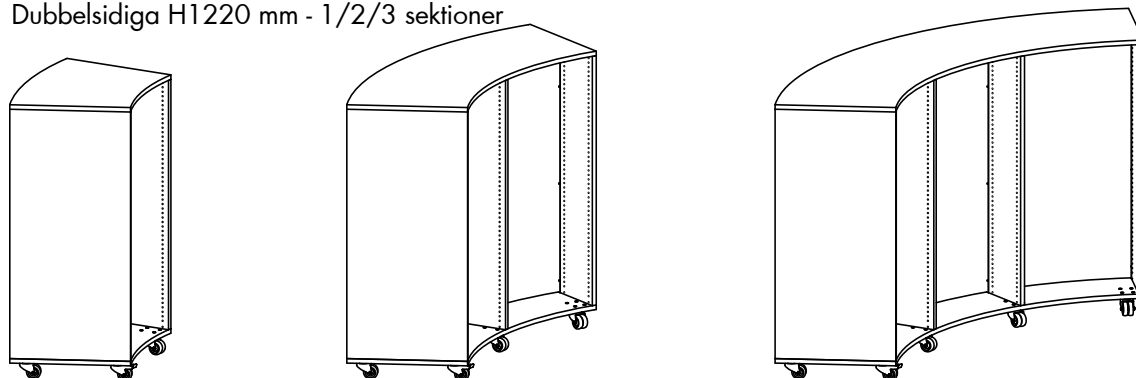

Dubbelsidiga H1520 mm - 1/2/3 sektioner

LINGO RUND HYLLSYSTEM

18° - STÅLRYGG - HJULPLATTA - MED TOPPHYLLPLATTA

Målade och fanerade Lingo hyllsektioner är FSC-certifierade.

H920 mm

Antal sek- tioner	Art.nr.	Melamin	Målad	Faner
1	BBN232136011008.	-	-	-
2	BBN232136021008.	-	-	-
3	BBN232136031008.	-	-	-

H1220 mm

Antal sek- tioner	Art.nr.	Melamin	Målad	Faner
1	BBN232146011008.	-	-	-
2	BBN232146021008.	-	-	-
3	BBN232146031008.	-	-	-

H1520 mm

Antal sek- tioner	Art.nr.	Melamin	Målad	Faner
1	BBN232156011008.	-	-	-
2	BBN232156021008.	-	-	-
3	BBN232156031008.	-	-	-

LINGO RUND HYLLSYSTEM

18° - STÅLRYGG - HJULPLATTA - MED TOPPHYLLPLATTA



KOMPONENTER

CHECKLISTA

När du konstruerar din runda hylla finns det många faktorer att ta hänsyn till och viktigast av allt är att du kommer ihåg att beställa alla delar. Nedan hittar du en checklista över komponenter som du behöver tänka på när du bygger din runda trähylla.

HYLLPLAN

Följande faktorer behöver alla övervägas innan du väljer din hylla:

- hyllplan av trä eller metall
- topphyllplan av trä eller metall, eller överliggande trätopplatta

HJUL

Extra komponenter för att addera till hyllans funktion och design:

- hjulram med hjul
- hjulplatta med hjul
- sockel

GAVLAR

Följande faktorer behöver alla övervägas innan du väljer gavel:

- höjd (720/920/1220/1520/1820/2120 mm)
- med eller utan hjul (ställbara fötter/hjulram/hjulplatta)
- topp (topphyllplan/överliggande topplatta)

KONSTRUKTIONSDETALJER

För att bära upp hyllplanen och avgöra hyllsystemets utformning måste du välja mellan ett av de två förbindningselementen. Observera att om du vill kombinera raka och runda hyllor och behålla samma design, måste du använda stålram::

- stålram/stålrugg

HYLLPLAN

S5 & S6 - RUNDA METALLHYLLPLAN

Se nedan för en översikt över standard runda metallhyllplan:

S5 - RUND METALLHYLLPLAN MED METALLBAKKANT

Detaljer:

- 26°/18°
- Inre & yttre
- Djup 300 mm
- Metallbakkant H47 mm
- Metallkonsoler
- Maxvikt 80 kg.

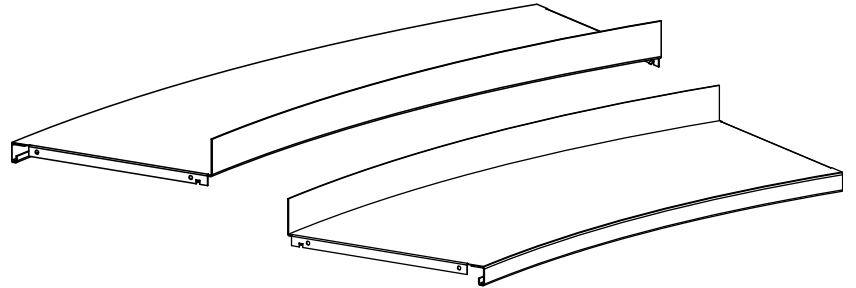

Använd med:

- WT5 - trätöpphyllplan
- WO5 - överliggande trätöppplatta

Märk:

- Metallhyllplan som placeras längst ned måste alltid fästas med skruvar.

Se nedan för en översikt över standard runda metallhyllplan:

S6 - RUNT METALLHYLLPLAN

Detaljer:

- 26°/18°
- Inre & yttre
- Djup 300 mm
- Metallkonsoler
- Maxvikt 80 kg.

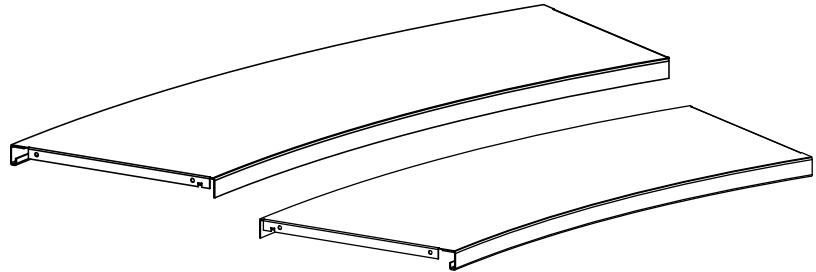

Använd med:

- WT5 - trätopphyllplan
- WO5 - överliggande trätopplatta

Märk:

- Metallhyllplan som placeras längst ned måste alltid fästas med skruvar.

HYLLPLAN

S5 - RUNT METALLHYLLPLAN MED METALLBAKKANT

S5 – flyttbart runt metallhyllplan med metallbakkant och metallkonsoller – inre

Metallbakkant H47 mm.
Med konsoler och beslag.

Modul mm	Hylldjup mm
26	300
18	300

Art. nr.

BBN290611
BBN290811

-
-

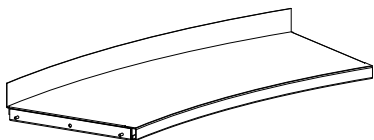

S5 - flyttbart runt metallhyllplan med metallbakkant och metallkonsoller – yttre

Metallbakkant 47 mm. Med
konsoller, beslag och hyllplans-
förstärkning.

Modul mm	Hylldjup mm
26	300
18	300

Art. nr.

BBN290621
BBN290821

-
-

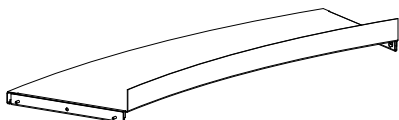

S5 - RUNT METALLHYLLPLAN MED METALLBAKKANT SAMT BAKKANT & KONSOLLER AV METALL

S5 - flyttbart runt metallhyllplan med metallbakkant – inre

Metallbakkant 47 mm. Konsoller beställs separat, se nedan.

Modul mm	Hylldjup mm
26	300
18	300

Art. nr.

BN26561
BN26581

-
-

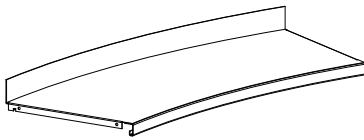

S5 - flyttbart runt metallhyllplan med metallbakkant – yttre

Metallbakkant 47 mm. Med hyllförstärkning. Konsoller beställs separat, se nedan.

Hylldjup mm	Hylldjup mm
26	300
18	300

Art. nr.

BN26562
BN26582

-
-

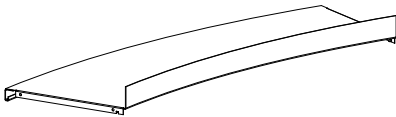

Metallkonsol - för S5 & S6

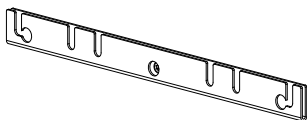

Hylldjup mm
300

Art. nr.

BN0843

-

HYLLPLAN

S6 – RUNT METALLHYLLPLAN

S6 – flyttbart runt metallhyllplan med metallkonsoller – inre

Med konsoller och beslag.	Modul mm	Hylldjup mm	Art. nr.	
	26	300	BBN290612	-
	18	300	BBN290812	-

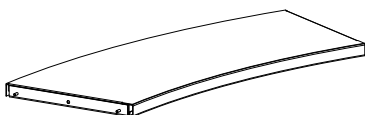

S6 - flyttbart runt metallhyllplan med metallkonsoller – yttre

Med konsoller, beslag och hyllplansförstärkning.	Modul mm	Hylldjup mm	Art. nr.	
	26	300	BBN290622	-
	18	300	BBN290822	-

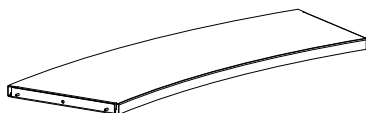

HYLLPLAN

S6 – RUNT METALLHYLLPLAN & KONSOLLER

S6 – flyttbart runt metallhyllplan – inre

Konsoller beställs separat, se nedan.	Modul mm	Hylldjup mm	Art. nr.	
	26	300	BN26661	-
	18	300	BN26681	-

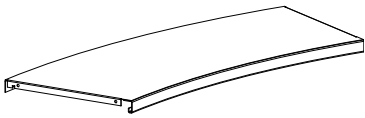

S6 - flyttbart runt metallhyllplan – yttre

Konsoller beställs separat, se nedan.	Hylldjup mm	Hylldjup mm	Art. nr.	
	26	300	BN26662	-
	18	300	BN26682	-

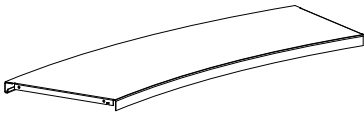

Metallkonsol - för S5 & S6

	Hylldjup mm	Art. nr.	
	300	BN0843	-

HYLLPLAN

W5 & W6 – RUNDA TRÄHYLLPLAN

Se nedan för en översikt av standard runda trähyllplan:

W5 – RUNT TRÄHYLLPLAN MED H47 MM METALLBAKKANT

Detaljer:

- 26°/18°
- Djup 300 mm
- Målad/faner
- Metallbakkant H47 mm
- Snapfix för flyttbart hyllplan/ snapfix och skruvar för bottenhyllplan
- Maxvikt 80 kg.
- Lamell

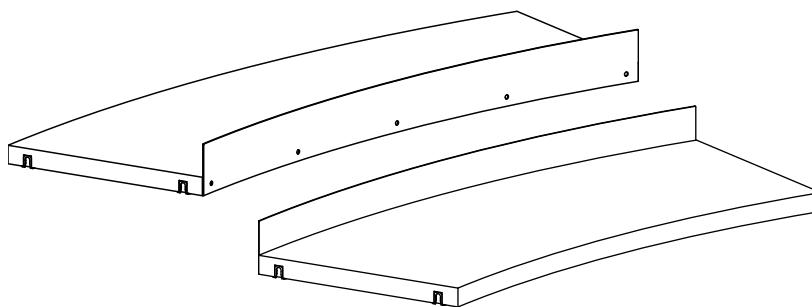

Använd med:

- S6 – runt metalltopphyllplan
- WT5 – runt trättopphyllplan
- WO5 – rund överliggande trättopplatta

Märk:

- Trähyllplan som placeras längst ned måste alltid fästas med snapfix och skruvar.

W6 – RUNT TRÄHYLLPLAN

Detaljer:

- 26°/18°
- Djup 300 mm
- Målad/faner
- Ingen bakkant
- Snapfix för flyttbart hyllplan/ snapfix och skruvar för bottenhyllplan
- Maxvikt 80 kg.
- Lamell

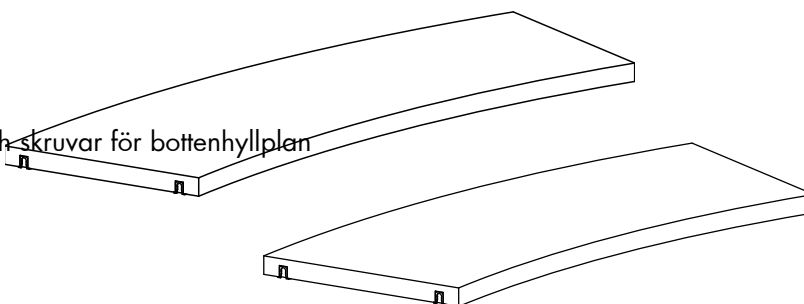

Använd med:

- S6 – runt metalltopphyllplan
- WT5 - trättopphyllplan
- WO5 – överliggande trättopplatta

Märk:

- Trähyllplan som placeras längst ned måste alltid fästas med snapfix och skruvar.

HYLLPLAN

W7 & W8 – RUNDA TRÄHYLLPLAN

Se nedan för en översikt av standard runda trähyllplan:

W7 – RUNT TRÄHYLLPLAN MED H47 MM METALLBAKKANT

Detaljer:

- 26°/18°
- Djup 300 mm
- Melamin
- Metallbakkant H47 mm
- Snapfix för flyttbart hyllplan/snapfix och skruvar för bottenhyllplan
- Maxvikt 60 kg.
- Spånplatta

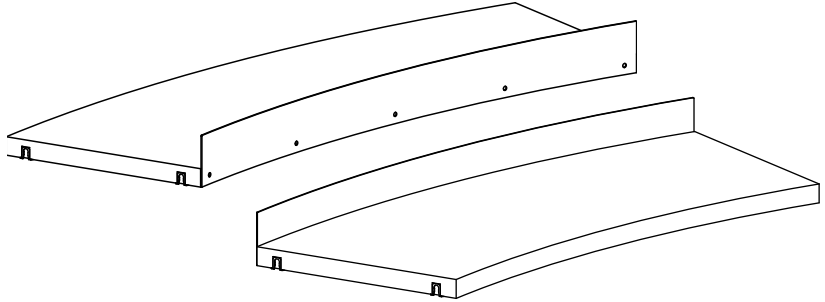

Använd med:

- S6 – runt metalltopphyllplan
- WT7 - trätopyhyllplan
- WO5 – överliggande trätopyplatta

Märk:

- Trähyllplan som placeras längst ned måste alltid fästas med snapfix och skruvar.

W8 – RUNT TRÄHYLLPLAN

Detaljer:

- 26°/18°
- Djup 300 mm
- Melamin
- Ingen bakkant
- Snapfix för flyttbart hyllplan/ snapfix och skruvar för bottenhyllplan
- Maxvikt 60 kg.
- Spånplatta

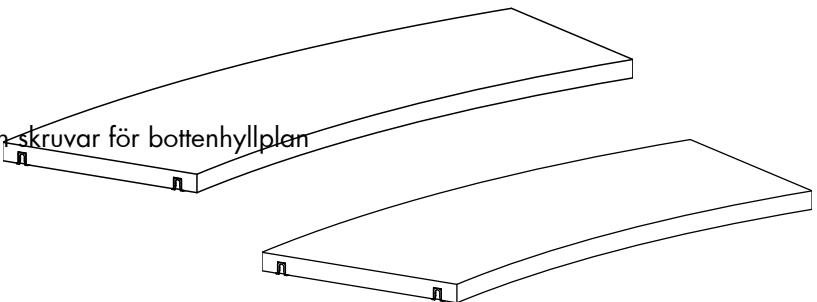

Använd med:

- S6 – runt metalltopphyllplan
- WT7 - trätopyhyllplan
- WO5 – överliggande trätopyplatta

Märk:

- Trähyllplan som placeras längst ned måste alltid fästas med snapfix och skruvar.

HYLLPLAN

W5 – RUNT TRÄHYLLPLAN MED H47 MM BAKKANT OCH KOMPONENTER

Målade och fanerade trähyllplan är FSC-certifierade.

W5 – flyttbart runt trähyllplan med metallbakkant och snapfix – inre

H47 mm metallbakkant. Lamell. Inkl. beslag (snapfix).	Modul mm	Hylldjup mm	Art. nr.	Målad	Faner
	26	300	BN267611.ZZZZZ3	-	-
	18	300	BN267811.ZZZZZ3	-	-

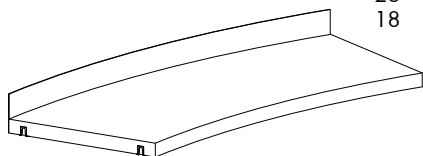

W5 - flyttbart runt trähyllplan med metallbakkant och snapfix – yttre

H47 mm metallbakkant. Lamell. Inkl. beslag (snapfix).	Modul mm	Hylldjup mm	Art. nr.	Målad	Faner
	26	300	BN267621.ZZZZZ3	-	-
	18	300	BN267821.ZZZZZ3	-	-

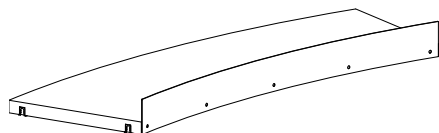

W5 – runt träbottenhyllplan med metallbakkant, snapfix och skruvar – inre

H47 mm metallbakkant. Lamell. Inkl. beslag (snapfix och skruvar).	Modul mm	Hylldjup mm	Art. nr.	Målad	Faner
	26	300	BN267611.ZZZZZ2	-	-
	18	300	BN267811.ZZZZZ2	-	-

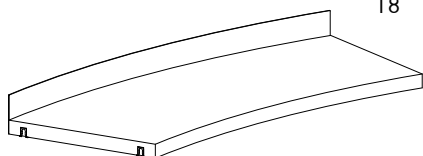

W5 - runt träbottenhyllplan med metallbakkant, snapfix och skruvar – yttre

H47 mm metallbakkant. Lamell. Inkl. beslag (snapfix och skruvar).	Modul mm	Hylldjup mm	Art. nr.	Målad	Faner
	26	300	BN267621.ZZZZZ2	-	-
	18	300	BN267821.ZZZZZ2	-	-

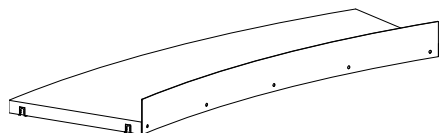

HYLLPLAN

W6 – RUNT TRÄHYLLPLAN OCH KOMPONENTER

Målade och fanerade trähyllplan är FSC-certifierade.

W6 – flyttbart runt trähyllplan utan bakkant, med snapfix – inre

Lamell. Inkl. beslag (snapfix).	Modul mm	Hylldjup mm	Art. nr.	Mälad	Faner
	26	300	BN267610.ZZZZZ3	-	-
	18	300	BN267810.ZZZZZ3	-	-

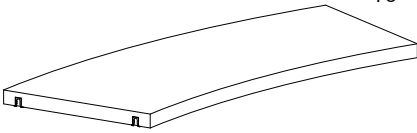

W6 - flyttbart runt trähyllplan utan bakkant, med snapfix – yttre

Lamell. Inkl. beslag (snapfix).	Modul mm	Hylldjup mm	Art. nr.	Mälad	Faner
	26	300	BN267620.ZZZZZ3	-	-
	18	300	BN267820.ZZZZZ3	-	-

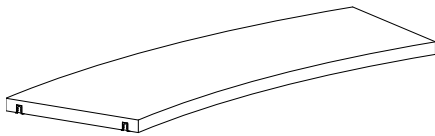

W6 – runt träbottenhyllplan utan bakkant, med snapfix och skruvar – inre

Lamell. Inkl. beslag (snapfix och skruvar).	Modul mm	Hylldjup mm	Art. nr.	Mälad	Faner
	26	300	BN267610.ZZZZZ2	-	-
	18	300	BN267810.ZZZZZ2	-	-

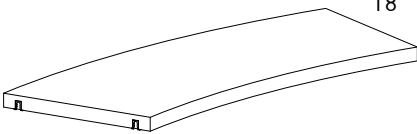

W6 - runt träbottenhyllplan utan bakkant, med snapfix och skruvar – yttre

Lamell. Inkl. beslag (snapfix och skruvar).	Modul mm	Hylldjup mm	Art. nr.	Mälad	Faner
	26	300	BN267620.ZZZZZ2	-	-
	18	300	BN267820.ZZZZZ2	-	-

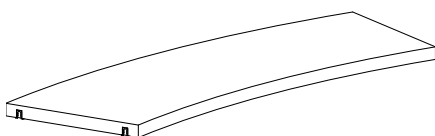

HYLLPLAN

W7 – RUNT TRÄHYLLPLAN MED H47 MM BAKKANT OCH KOMPONENTER

W7 – flyttbart runt trähyllplan med metallbakkant och snapfix – inre

H47 mm metallbakkant. Spånplatta. Inkl. beslag (snapfix).	Modul mm	Hylldjup mm	Art. nr.	Melamin
	26	300	BN270611.ZZZ3	-
	18	300	BN270811.ZZZ3	-

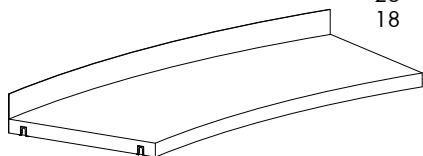

W7 - flyttbart runt trähyllplan med metallbakkant och snapfix – yttre

H47 mm metallbakkant. Spånplatta. Inkl. beslag (snapfix).	Modul mm	Hylldjup mm	Art. nr.	Laminat
	26	300	BN270621.ZZZ3	-
	18	300	BN270821.ZZZ3	-

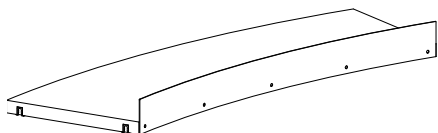

W7 – runt träbottenhyllplan med metallbakkant, snapfix och skruvar – inre

H47 mm metallbakkant. Spånplatta. Inkl. beslag (snapfix).	Modul mm	Hylldjup mm	Art. nr.	Melamin
	26	300	BN270611.ZZZ2	-
	18	300	BN270811.ZZZ2	-

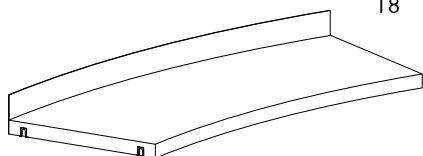

W7 - runt träbottenhyllplan med metallbakkant, snapfix och skruvar – yttre

H47 mm metallbakkant. Spånplatta. Inkl. beslag (snapfix).	Modul mm	Hylldjup mm	Art. nr.	Laminat
	26	300	BN270621.ZZZ2	-
	18	300	BN270821.ZZZ2	-

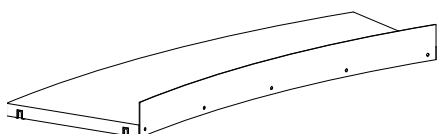

HYLLPLAN

W8 – RUNT TRÄHYLLPLAN

W8 – flyttbart runt trähyllplan utan bakkant, med snapfix – inre

Spänplatta. Inkl. beslag (snapfix).	Modul mm	Hylldjup mm	Art. nr.	Melamin
	26	300	BN270610.ZZZ3	-
	18	300	BN270810.ZZZ3	-

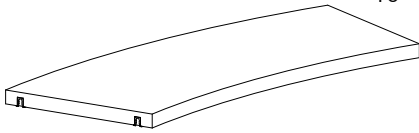

W8 - flyttbart runt trähyllplan utan bakkant, med snapfix – yttre

Spänplatta. Inkl. beslag (snapfix).	Modul mm	Hylldjup mm	Art. nr.	Laminat
	26	300	BN270620.ZZZ3	-
	18	300	BN270820.ZZZ3	-

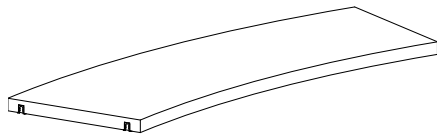

W8 – runt träbottenhyllplan utan bakkant, med snapfix och skruvar – inre

Spänplatta. Inkl. beslag (snapfix och skruvar).	Modul mm	Hylldjup mm	Art. nr.	Melamin
	26	300	BN270610.ZZZ2	-
	18	300	BN270810.ZZZ2	-

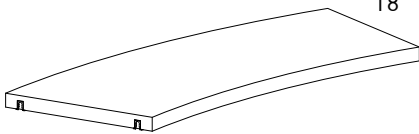

W8 - runt träbottenhyllplan utan bakkant, med snapfix och skruvar – yttre

Spänplatta. Inkl. beslag (snapfix och skruvar).	Modul mm	Hylldjup mm	Art. nr.	Laminat
	26	300	BN270620.ZZZ2	-
	18	300	BN270820.ZZZ2	-

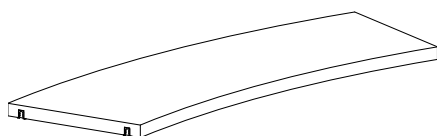

HYLLPLAN

WT5 – RUNDA TRÄTOPPHYLLPLAN

Välj mellan ett trätopphyllplan placerat mellan trögavlarna eller en överliggande trätopplatta som ligger ovanpå trögavlarna.

WT5 – RUNT TRÄTOPPHYLLPLAN

Detaljer:

- 26°/18°
- Målad/faner
- Enkelsidig standarddjup inre & yttre
- Dubbelsidig
- Snapfix och skruvar
- Maxvikt 25 kg
- Spänplatta

Använd med:

- S5 – runda metallhyllplan
- W5/W6/W7/W8 – runda trähyllplan
- WP1/WP5 - trögavel
- SBP5/SBP7 – rund metallrygg för standarddjup
- SBP6/SBP8 – rund metallrygg för dubbelsidig

Märk:

- Trätopphyllplan måste alltid fästas med snapfix och skruvar.

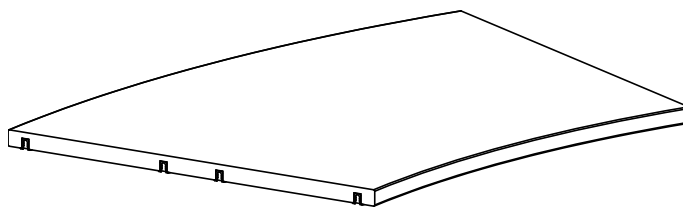
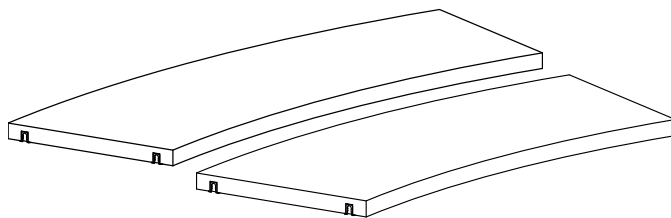

HYLLPLAN

WT7 – RUNDA TRÄTOPPHYLLPLAN

Välj mellan ett trätopphyllplan placerat mellan trögavlarna eller en överliggande trätopplatta som ligger ovanpå trögavlarna.

WT7 – RUNT TRÄTOPPHYLLPLAN

Detaljer:

- 26°/18°
- Melamin
- Enkelsidig standarddjup inre & yttre
- Dubbelsidig
- Snapfix och skruvar
- Maxvikt 25 kg.
- Spänplatta

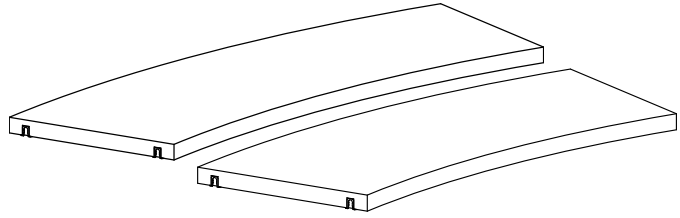

Använd med:

- S5 – runda metallhyllplan
- W5/W5/W7/W8 – runda trähyllplan
- WP1/WP5 - trögavel
- SBP5/SBP7 – rund metallrygg för standarddjup
- SBP6/SBP8 – rund metallrygg för dubbelsidig

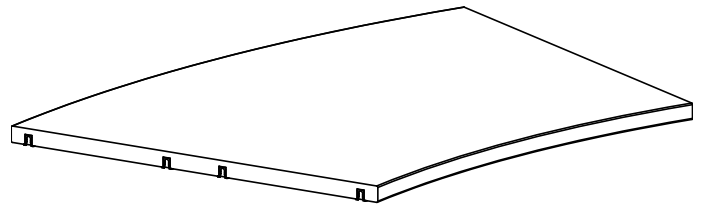

Märk:

- Trätopphyllplan måste alltid fästas med snapfix och skruvar.

HYLLPLAN

WT5 – RUNT TRÄTOPPHYLLPLAN – MÅLAT/FANER

Målade och fanerade trähyllplan är FSC-certifierade.

WT5 – runt enkelsidigt trättopphyllplan – standarddjup – inre

Spånplatta. Inkl. beslag (snapfix och skruvar).	Modul mm	Hylldjup mm	Art. nr.	Målad	Faner
	26	300	BN276561.	-	-
	18	300	BN276581.	-	-

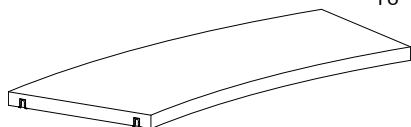

WT5 - runt enkelsidigt trättopphyllplan – standarddjup – yttre

Spånplatta. Inkl. beslag (snapfix och skruvar).	Modul mm	Hylldjup mm	Art. nr.	Målad	Faner
	26	300	BN276562.	-	-
	18	300	BN276582.	-	-

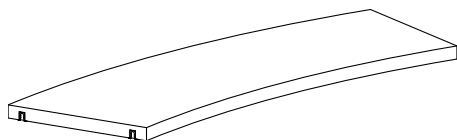

WT5 – runt dubbelsidigt trättopphyllplan

Spånplatta. Inkl. beslag (snapfix och skruvar).	Modul mm	Hylldjup mm	Art. nr.	Målad	Faner
	26	300	BN276660.	-	-
	18	300	BN276680.	-	-

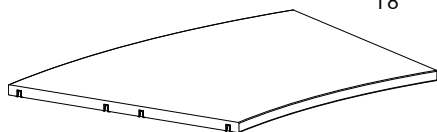

HYLLPLAN

WT7 – RUNT TRÄTOPPHYLLPLAN – MELAMIN

WT7 - runt enkelsidigt trätopyhyllplan – standarddjup – inre

Spånplatta. Inkl. beslag (snapfix och skruvar).	Modul mm	Hylldjup mm	Art. nr.	Melamin
	26	300	BN277561.	-
	18	300	BN277581.	-

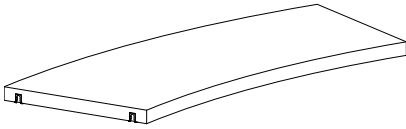

WT7 - runt enkelsidigt trätopyhyllplan – standarddjup – yttre

Spånplatta. Inkl. beslag (snapfix och skruvar).	Modul mm	Hylldjup mm	Art. nr.	Melamin
	26	300	BN277562.	-
	18	300	BN277582.	-

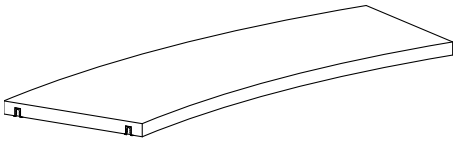

WT7 - runt dubbelsidigt trätopyhyllplan

Spånplatta. Inkl. beslag (snapfix och skruvar).	Modul mm	Hylldjup mm	Art. nr.	Melamin
	26	300	BN277660.	-
	18	300	BN277680.	-

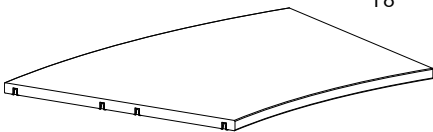

HYLLPLAN

WO5 – RUND ÖVERLIGGANDE TRÄTOPPLATTA

Välj mellan ett trätopphyllplan placerat mellan trögavlarna eller en överliggande trätopplatta som ligger ovanpå trögavlarna.

WO5 - RUND ÖVERLIGGANDE TRÄTOPPLATTA

Detaljer:

- Melamin/målad/faner
- Fristående/yttre/mellan
- Maxvikt 25 kg.
- Spånplatta

Använd med:

- S5 – runda metallhyllplan
- W5/W6/W7/W8 – runda trähyllplan
- WP3/WP7 - trögavel
- SBP5/7 – rund metallrygg

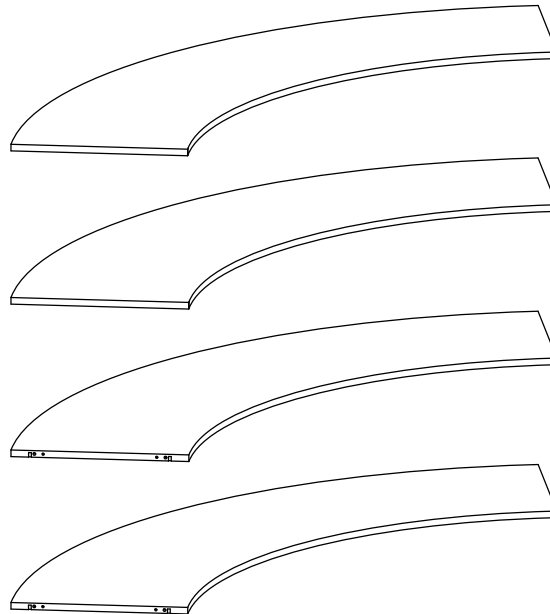

WO5 - RUND ÖVERLIGGANDE TRÄTOPPLATTA - DUBBELSIDIG

Målade och fanerade trähyllplan är FSC-certifierade.

WO5 – rund dubbelsidig överliggande trätopplatta – fristående

Spånplatta. Inkl. beslag.	Grader	Hylldjup mm	Antal sektioner	Art. nr.	Melamin	Mälad	Faner
	26	300	1	BN2306615.	-	-	-
	26	300	2	BN2306625.	-	-	-
	26	300	3	BN2306635.	-	-	-
	18	300	1	BN2306815.	-	-	-
	18	300	2	BN2306825.	-	-	-
	18	300	3	BN2306835.	-	-	-

WO5 - rund dubbelsidig överliggande trätopplatta – vänster yttre

Spånplatta. Inkl. beslag.	Grader	Hylldjup mm	Antal sektioner	Art. nr.	Melamin	Mälad	Faner
	26	300	1	BN2306611.	-	-	-
	26	300	2	BN2306621.	-	-	-
	26	300	3	BN2306631.	-	-	-
	18	300	1	BN2306811.	-	-	-
	18	300	2	BN2306821.	-	-	-
	18	300	3	BN2306831.	-	-	-

WO5 - rund dubbelsidig överliggande trätopplatta - mellan

Spånplatta. Inkl. beslag.	Grader	Hylldjup mm	Antal sektioner	Art. nr.	Melamin	Mälad	Faner
	26	300	1	BN2306613.	-	-	-
	26	300	2	BN2306623.	-	-	-
	26	300	3	BN2306633.	-	-	-
	18	300	1	BN2306813.	-	-	-
	18	300	2	BN2306823.	-	-	-
	18	300	3	BN2306833.	-	-	-

WO5 - rund dubbelsidig överliggande trätopplatta – höger yttre

Spånplatta. Inkl. beslag.	Grader	Hylldjup mm	Antal sektioner	Art. nr.	Melamin	Mälad	Faner
	26	300	1	BN2306612.	-	-	-
	26	300	2	BN2306622.	-	-	-
	26	300	3	BN2306632.	-	-	-
	18	300	1	BN2306812.	-	-	-
	18	300	2	BN2306822.	-	-	-
	18	300	3	BN2306832.	-	-	-

HJUL

HJULRAM OCH HJULPLATTA



Vi rekommenderar att maximalt 3 sektioner på hjul kopplas samman.

Rund hjulram med synliga hjul

En uppsättning med 2 ramar och 4 hjul Ø75 mm. För användning med dubbelsidiga gavlar WP1, WP2, WP3, WP4 och hela ryggar WPB1/WBP2. Max. höjd 1520 mm.	Grader	x hjul med broms	Art. nr.
	26	0	BN26060
	26	2	BN26061
	18	0	BN26080
	18	2	BN26081

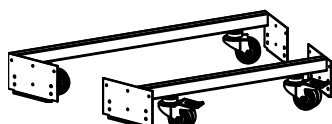

Hjulset för synlig hjulram

Reservdel. H112 mm, Ø75 mm. Max 90 kg per hjul.	Typ	Art. nr.
	Utan broms	B7860100
	Med broms	B7860101

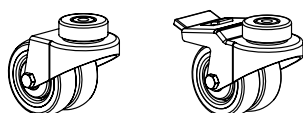

Rund hjulram med dolda hjul och metallsockel

En uppsättning med 2 ramar, 4 x Ø35 mm hjul utan broms och 2 metallsocklar. För användning med dubbelsidiga gavlar WP1, WP2, WP3, WP4 och hela ryggar WPB1/WBP2. Max. höjd 1520 mm.	Modul mm	Art. nr.
	26	BN2616
	18	BN2618

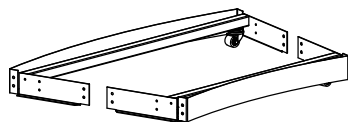

Hjulset för hjulram med dolda hjul

H50 mm, Ø35 mm. Reservdel. Max. 100 kg per hjul.	Typ	Art. nr.
	Utan broms	B301017

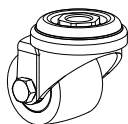

HJUL

HJULPLATTA

Målade och fanerade hjulplattor är FSC-certifierade.

Dubbelsidig rund trähjulplatta

Med 4/6/8 hjul Ø75 mm, varav 2 med broms. Används tillsammans med dubbelsidiga gavlar WP5/WP7 för hjulplatta tillsammans med hel metallrygg SPB7/8 eller stålram. Max. höjd 1520 mm.	Modul mm	Djup mm	Antal sektioner	Art. nr.	Melamin	Mälad	Faner
	26	300	1	BN250661.	-	-	-
	26	300	2	BN250662.	-	-	-
	26	300	3	BN250663.	-	-	-
	18	300	1	BN250681.	-	-	-
	18	300	2	BN250682.	-	-	-
	18	300	3	BN250683.	-	-	-

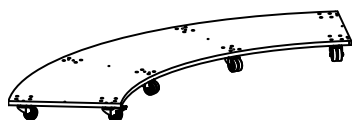

Hjul för rund hjulplatta

Reservdel. H102 mm, Ø75 mm. Max 100 kg per hjul.

Typ	Art. nr.
Utan broms	B400001025
Med broms	B400001125

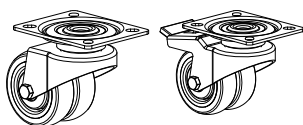

Rund metallsockel

Inkl. skruvar. H71 mm.
Kan ej användas med hjul.

Modul
mm

Art. nr.

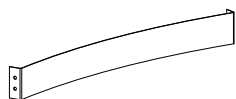

26
26

BN22761
BN22762

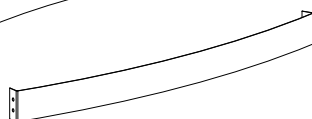

18
18

BN22781
BN22782

TRÄGAVLAR

DUBBELSIDIGA – MED STÄLLFÖTTER – FÖR TRÄTOPPHYLLPLAN

Målade and fänerade gavlar är FSC-certifierade.

WP1 – dubbelsidig yttergavel med ställfötter - för WT5

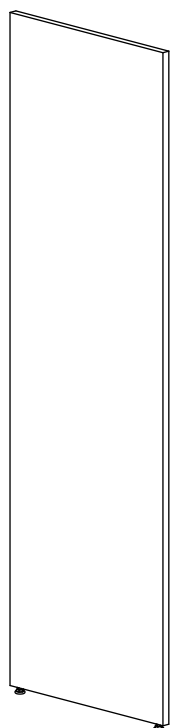

Höjd mm	Hyllplansdjup mm	Art. nr.	Melamin	Mälad	Fäner
720	300	BN0014265.	-	-	-
920	300	BN0014365.	-	-	-
1220	300	BN0014465.	-	-	-
1520	300	BN0014565.	-	-	-
1820	300	BN0014665.	-	-	-
2120	300	BN0014765.	-	-	-

WP1 - dubbelsidig mellangavel med ställfötter - för WT5

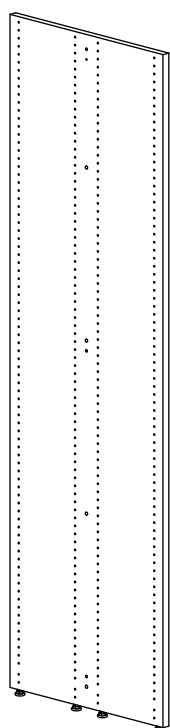

Höjd mm	Hyllplansdjup mm	Art. nr.	Melamin	Mälad	Fäner
720	300	BN0014264.	-	-	-
920	300	BN0014364.	-	-	-
1220	300	BN0014464.	-	-	-
1520	300	BN0014564.	-	-	-
1820	300	BN0014664.	-	-	-
2120	300	BN0014764.	-	-	-

TRÄGAVLAR

DUBBELSIDIGA – MED STÄLLFÖTTER – FÖR TRÄTOPPHYLLPLAN

Målade and fanerade gavlar är FSC-certifierade.

WP2 – dubbelsidig spårad yttergavel – med ställfötter - för WT5

H1520 har 2 spår, H1820 och 2120 har 3 spår.

Höjd
mm

Hyllplansdjup
mm

Art. nr.

Målad
SEK

Faner
SEK

1520

300

BN0455651.

-

-

1820

300

BN0456651.

-

-

2120

300

BN0457651.

-

-

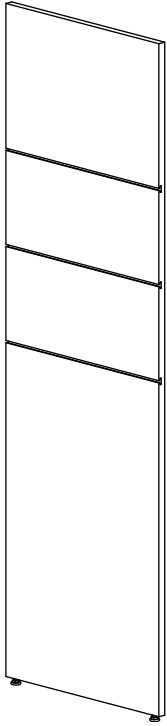

TRÄGAVLAR

DUBBELSIDIGA – MED STÄLLFÖTTER & ÖVERLIGGANDE TOPPLATTA

Målade and fänerade gavlar är FSC-certifierade.

WP3 – dubbelsidig yttergavel med ställfötter - för WO5

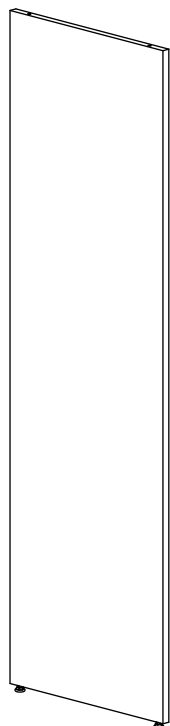

Höjd mm	Hyllplansdjup mm	Art. nr.	Melamin	Mälad	Faner
720	300	BN0014269.	-	-	-
920	300	BN0014369.	-	-	-
1220	300	BN0014469.	-	-	-
1520	300	BN0014569.	-	-	-
1820	300	BN0014669.	-	-	-
2120	300	BN0014769.	-	-	-

WP3 – dubbelsidig mellangavel med ställfötter - för WO5

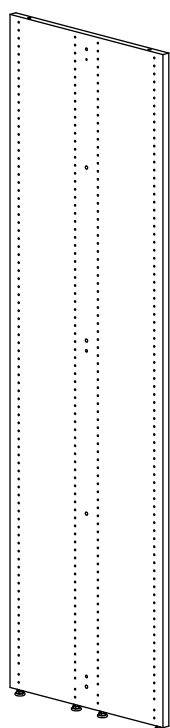

Höjd mm	Hyllplansdjup mm	Art. nr.	Melamin	Mälad	Faner
720	300	BN0014268.	-	-	-
920	300	BN0014368.	-	-	-
1220	300	BN0014468.	-	-	-
1520	300	BN0014568.	-	-	-
1820	300	BN0014668.	-	-	-
2120	300	BN0014768.	-	-	-

TRÄGAVLAR

DUBBELSIDIGA – MED STÄLLFÖTTER & ÖVERLIGGANDE TOPPLATTA

Målade and fanerade gavlar är FSC-certifierade.

WP4 - dubbelsidig spårad yttergavel – med ställfötter - för WO5

H1520 har 2 spår, H1820 och 2120 har 3 spår.

Höjd
mm

Hyllplansdjup
mm

Art. nr.

Målad

Faner

1520

300

BN0455691.

-

-

1820

300

BN0456691.

-

-

2120

300

BN0457691.

-

-

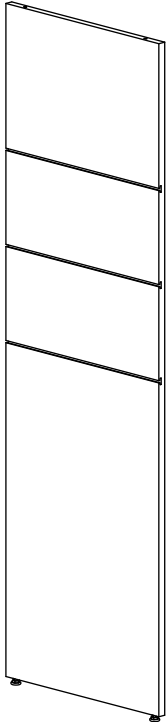

TRÄGAVLAR

DUBBELSIDIGA - FÖR HJULPLATTA & TOPPHYLLPLAN

Målade and fanerade gavlar är FSC-certifierade.

WP5 – dubbelsidig yttergavel för hjulplatta - för WT5

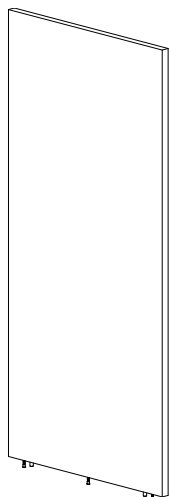

Höjd mm	Hyllplansdjup mm	Art. nr.	Melamin	Mälad	Faner
720	300	BN0015265.	-	-	-
920	300	BN0015365.	-	-	-
1220	300	BN0015465.	-	-	-
1520	300	BN0015565.	-	-	-

WP5 - dubbelsidig mellangavel för hjulplatta - för WT5

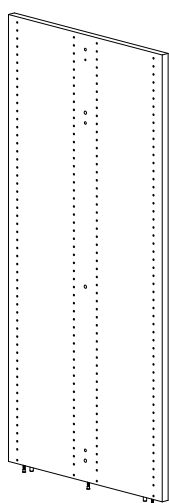

Höjd mm	Hyllplansdjup mm	Art. nr.	Melamin	Mälad	Faner
720	300	BN0015264.	-	-	-
920	300	BN0015364.	-	-	-
1220	300	BN0015464.	-	-	-
1520	300	BN0015564.	-	-	-

TRÄGAVLAR

DUBBELSIDIGA - FÖR HJULPLATTA & TOPPHYLLPLAN

Målade and fanerade gavlar är FSC-certifierade.

WP6 - dubbelsidig spårad yttergavel – för hjulplatta - för WT5

H1520 har 2 spår.

Höjd
mm

Hyllplansdjup
mm

Art. nr.

Målad

Faner

1520

300

BN0465651.

-

-

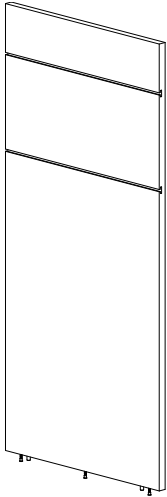

TRÄGAVLAR

DUBBELSIDIGA - FÖR HJULPLATTA & ÖVERLIGGANDE TOPPLATTA

Målade and fanerade gavlar är FSC-certifierade.

WP7 – dubbelsidig yttergavel för hjulplatta - för WO5

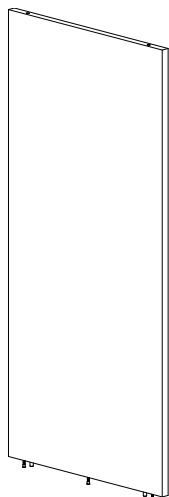

Höjd mm	Hyllplansdjup mm	Art. nr.	Melamin	Mälad	Faner
720	300	BN0015269.	-	-	-
920	300	BN0015369.	-	-	-
1220	300	BN0015469.	-	-	-
1520	300	BN0015569.	-	-	-

WP7 - dubbelsidig mellangavel för hjulplatta - för WO5

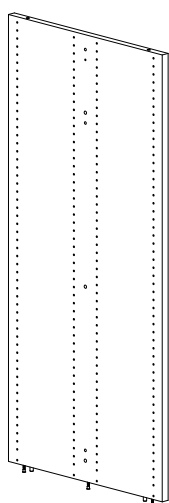

Höjd mm	Hyllplansdjup mm	Art. nr.	Melamin	Mälad	Faner
720	300	BN0015268.	-	-	-
920	300	BN0015368.	-	-	-
1220	300	BN0015468.	-	-	-
1520	300	BN0015568.	-	-	-

TRÄGAVLAR

DUBBELSIDIGA - FÖR HJULPLATTA & ÖVERLIGGANDE TOPPLATTA

Målade and fanerade gavlar är FSC-certifierade.

WP8 - dubbelsidig spårad yttergavel för hjulplatta - för WO5

H1520 har 2 spår.

Höjd
mm

Hyllplansdjup
mm

Art. nr.

Målad

Faner

1520

300

BN0465691.

-

-

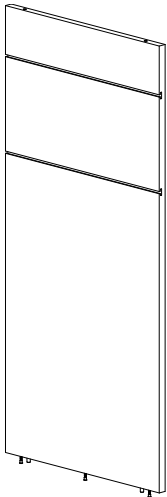

TRÄGAVLAR

TRÄGAVELHYLLA

Använd denna gavel för att skapa exponeringsyta till Lingo hyllsystem. Gavelhyllan kan enkelt monteras på befintliga dubbelsidiga hyllor ((byt ut befintlig gavel mot trägavelhylla). Målade and fanerade gavlar är FSC-certifierade.

Trägavelhylla - för sektioner med topphyllplan

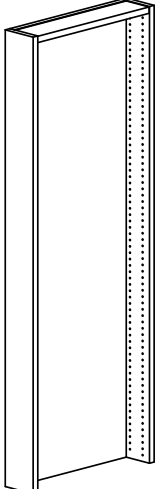
Med beslag.	Höjd mm	Hylldjup mm	Bredd mm	Art. nr.	Melamin	Mälad	Faner
	720	300	598	BN5402B1.	-	-	-
	920	300	598	BN5403B1.	-	-	-
	1220	300	598	BN5404B1.	-	-	-
	1520	300	598	BN5405B1.	-	-	-
	1820	300	598	BN5406B1.	-	-	-
	2120	300	598	BN5407B1.	-	-	-

Trägavelhylla - för sektioner med överliggande topplatta

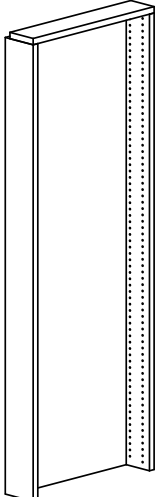
Med beslag.	Höjd mm	Hylldjup mm	Bredd mm	Art. nr.	Melamin	Mälad	Faner
	720	300	598	BN5402B2.	-	-	-
	920	300	598	BN5403B2.	-	-	-
	1220	300	598	BN5404B2.	-	-	-
	1520	300	598	BN5405B2.	-	-	-
	1820	300	598	BN5406B2.	-	-	-
	2120	300	598	BN5407B2.	-	-	-

Funktionerna nedan hängs på trägavelhyllor. Målade och fanerade produkter är FSC-certifierade.

Träskylt för trägavelhylla

H368 mm. Med beslag.	Bredd mm	Hyllplans- djup mm	Art. nr.	Melamin	Målad	Faner
	598	300	BN541B.	-	-	-

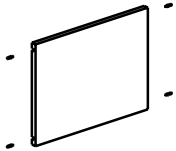

Exponeringshyllplan av metall för trägavelhylla

H280 mm. Med beslag.	Bredd mm	Hyllplans- djup mm	Art. nr.			Metall
	598	300	BN542B			-

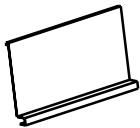

Exponeringslåda av trä för trägavelhylla

H140 mm. Med beslag. Front och tre flyttbara avdelare av akryl.	Bredd mm	Hyllplans- djup mm	Art. nr.	Melamin	Målad	Faner
	598	300	BN543B.	-	-	-

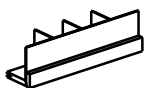

FÖRBINDNINGSELEMENT

RUNDA METALLRYGGAR – FÖR STÄLLFÖTTER

SBP5 – hög metallrygg - för WT5/WT7 (standarddjup)/WO5

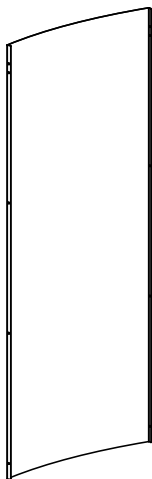

Höjd mm	Modul mm	Art. nr.
26	720	BN219264
26	920	BN219364
26	1220	BN219464
26	1520	BN219564
26	1820	BN219664
26	2120	BN219764
18	720	BN219284
18	920	BN219384
18	1220	BN219484
18	1520	BN219584
18	1820	BN219684
18	2120	BN219784

SBP6 – låg metallrygg - för WT5/WT7 (dubbelsidig)

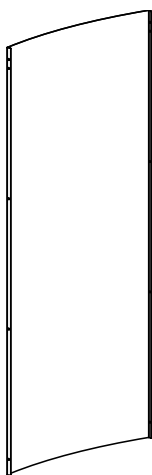

Höjd mm	Modul mm	Art. nr.
26	720	BN219266
26	920	BN219366
26	1220	BN219466
26	1520	BN219566
26	1820	BN219666
26	2120	BN219766
18	720	BN219286
18	920	BN219386
18	1220	BN219486
18	1520	BN219586
18	1820	BN219686
18	2120	BN219786

FÖRBINDNINGSELEMENT

RUNDA METALLRYGGAR – FÖR HJULPLATTA

SBP7 - hög metallrygg - för WT5/WT7 (standarddjup)/WO5

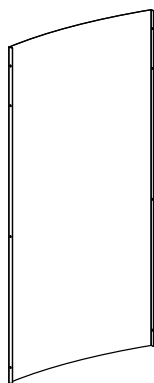

Höjd mm	Modul mm	Art. nr.
26	720	BN220264
26	920	BN220364
26	1220	BN220464
26	1520	BN220564
18	720	BN220284
18	920	BN220384
18	1220	BN220484
18	1520	BN220584

SBP8 - låg metallrygg - för WT5/WT7 (dubbelsidig)

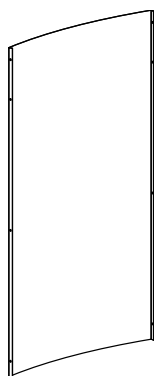

Höjd mm	Modul mm	Art. nr.
26	720	BN220266
26	920	BN220366
26	1220	BN220466
26	1520	BN220566
18	720	BN220286
18	920	BN220386
18	1220	BN220486
18	1520	BN220586

FÖRBINDNINGSELEMENT

RUND STÅLRAM

För att säkerställa korrekt stabilitet måste dubbelsidiga hyllor H1820 mm och H2120 mm med stålram ha en extra stålram monterad beroende på antalet sektioner. Konfigurationer för fristående sektioner inkluderar en extra stålram. Stålram för mellansektioner måste beställas separat. Se översikt på sidan 11

Rund stålram

Med beslag.

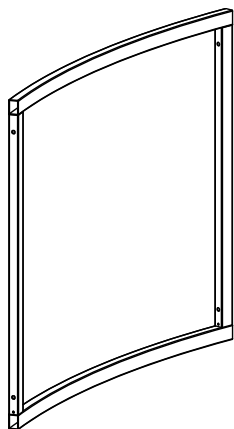

Modul mm	Sektion	Art. nr.
26	Fristående	BN21064ZZZ8
26	Mellan	BN21064ZZZ9
18	Fristående	BN21084ZZZ8
18	Mellan	BN21084ZZZ9



HÄR FINNS VI

WE ARE LIBRARY PEOPLE®



DANMARK

Lammhults Biblioteksdesign A/S
Dalbækvej 1
6670 Holsted

bci@bci.dk
www.bci.dk

FRANKRIKE

BC Intérieur Sarl
6 allée Kepler
77420 Champs sur Marne

bci@bcinterieur.com
www.bcinterieur.com

BELGIEN

SBNL - Schulz Benelux BVBA
Appelweg 94 C
3221 Holsbeek

info@sbnl.be
www.sbnl.be

SVERIGE

Lammhults Biblioteksdesign AB
Odlarevägen 16
226 60 Lund

eurobib@eurobib.se
www.eurobib.se

TYSKLAND

Schulz Speyer Bibliothekstechnik AG
Hafenstraße 2
67346 Speyer

sales@schulzspeyer.de
www.schulzspeyer.de

STORBRITANNIEN

thedesignconcept Ltd.
The Old Bakery,
10 Greenless Road
Cambuslang Belgrave Street
Glasow G72 8JJ

info@thedesignconcept.co.uk
www.thedesignconcept.co.uk

NORGE

BS Eurobib AS
Alf Bjerckes Vei 20
0582 Oslo

post@bseurobib.no
www.bseurobib.no