



CONCERTINA

01.01.2022



CONCERTINA DISKSYSTEM

Concertina erbjuder en arbetsmiljö som är både flexibel och ergonomisk. Systemet tar hänsyn till användarens bekvämlighet och förbättrar arbetsvanorna hos anställda på bibliotek och kontor. Den elektroniska höjdjusteringen ger användaren möjlighet att finna sin egen unika arbetshöjd i både sittande och stående ställning. Dessutom kan man enkelt skifta mellan sittande och stående och därmed få nyttig variation.

Om disken är placerad nära ingången är den besökarens första intryck. Då är det viktigt att den är inbjudande och lockar besökarna vidare in i biblioteket.

Med sin estetiskt tilltalande och funktionella formgivning erbjuder Concertina ett flexibelt system med ett stort urval av möjligheter till anpassning till individuella behov.

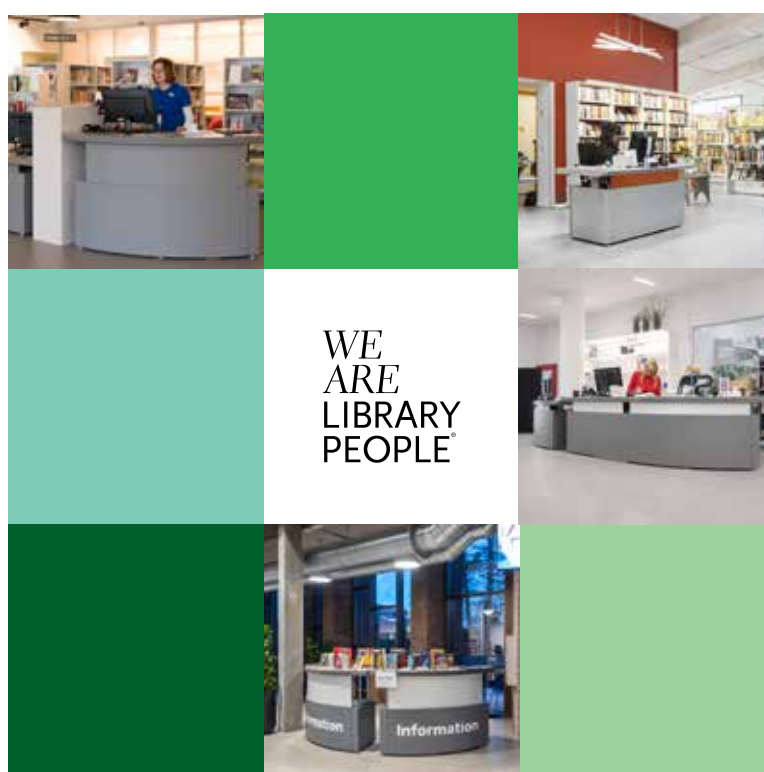

FÄRG- OCH MATERIALVAL	4
TEKNISKA SPECIFIKATIONER	6

KONFIGURATIONER

CONCERTINA-DISKEN	9
Konfiguration	11

KOMPONENTER

GRUNDMODULER

Rak grundmodul – med frontpanel av stål	12
Svängd grundmodul – med frontpanel av stål	13

MELLANMODULER

Mellanmodul	14
-------------------	----

BORDSKIVOR

Bordskiva för rak grundmodul	15
Bordskiva för 45 grader svängd grundmodul	16
Bordskiva för 60 grader svängd grundmodul	17

TILLBEHÖR

Tillbehör	19
-----------------	----

TILLVAL

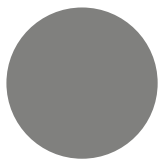

Concertina-disken levereras som standard i Concertina-grå (A29) och alla priser i denna prislista baseras på denna.

Se specifikationerna nedan för de olika delarna på en Concertina-disk:

NEDRA FRONTPANEL (1)

Nedra frontpanel är gjord av stål och levereras som standard i Concertina-grå (A29)

ÖVRE FRONTPANEL (2)

Övre frontpanel är gjord av stål och levereras som standard i Concertina-grå (A29) men kan också beställas i de andra standardfärgerna på sidan 5.

GAVELSTATIVEN (3)

Gavelstativen är gjord av stål och levereras som standard i Concertina-grå (A29).

STÄLLDON (4)

Ställdon kan endast fås i White Aluminum RAL 9006 (A14).

GUMMIKANTER (5) OCH STÖTLISTER (6)

Som standard levereras gummikanter och stötlister i grått, men de kan även fås i svart färg utan extra kostnad..

STÅLDELAR PÅ BORDSKIVORNA (7)

Bordskivornas ståldelar levereras som standard i Concertina-grå (A29).

BORDSKIVA (8) OCH VÄSKHYLLA (9)

Bordskivor, överhyllornas toppskivor och väskhyllor levereras som standard i grått laminat "Dandekor Etronit MB 311 NCS 4502-B Grey" (185) eller grå linoleum "Forbo Desktop elegance 4175 Grey" (257). Märk val av annat laminat eller linoleum kan medföra extra kostnader.

LÅDHURTSAR (10)

Lådhurtsarna produceras som standard i Concertina-grå (A29). Lådhurtsarna kan också målas i alla NCS- eller RAL-färger utan extra kostnad.

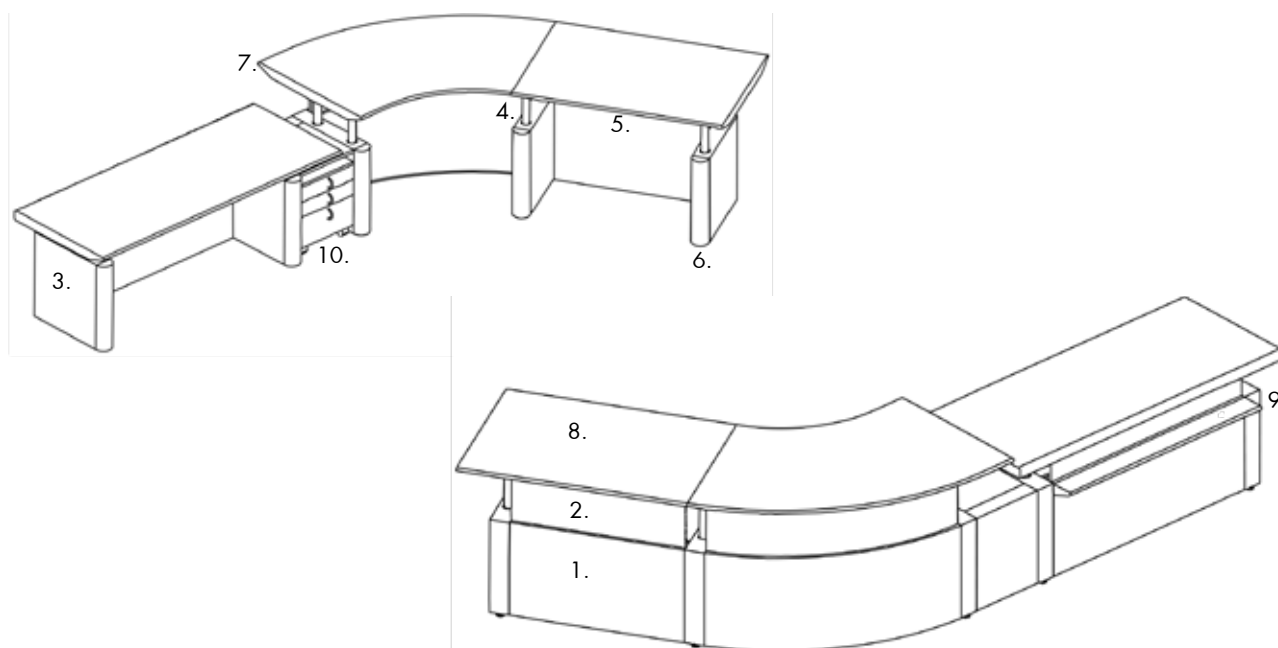

FÄRG- OCH MATERIALVAL

STANDARDFÄRGAR FÖR METALLKOMPONENTER

A PRISGRUPP - GRUNDRIS (metall slät yta)



A03
Traffic white
RAL 9016
Glans 75-90



A02
Oyster white
RAL 1013
Glans 40-50



A22
Moss green
RAL 6005
Glans 71-85



A26
Fir green
RAL 6009
Glans 71-85

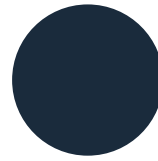

A12
Steel blue
RAL 5011
Glans 71-85

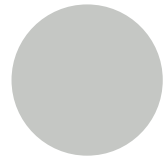

A13
Light grey
RAL 7035
Glans 71-85

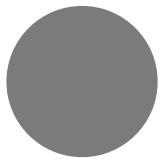

A15
Dusty grey
RAL 7037
Glans 71-85

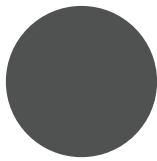

A16
Traffic grey
RAL 7043
Glans 71-85

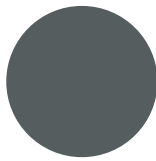

A17
Basalt grey
RAL 7012
Glans 71-85

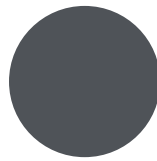

A18
Slate grey
RAL 7015
Glans 71-85

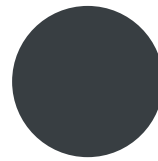

A19
Anthracite grey
RAL 7016
Glans 71-85

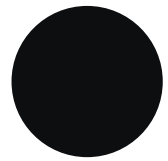

A25
Jet black
RAL 9005
Glans 71-85

B PRISGRUPP - GRUNDRIS MED TILLÄGG PÅ 7% (metall slät yta)



A01
Pure white
RAL 9010
Glans 71-85



A04
Traffic yellow
RAL 1023
Glans 71-85

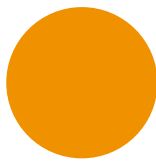

A05
Sun yellow
RAL 1037
Glans 71-85

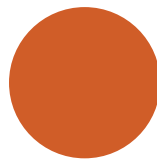

A06
Signal orange
RAL 2010
Glans 71-85

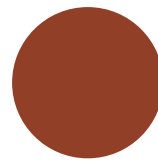

A07
Pearl orange
RAL 2013
Glans 65-85

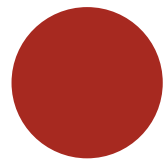

A08
Flame red
RAL 3000
Glans 71-85

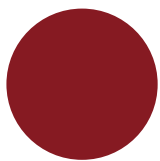

A09
Ruby red
RAL 3003
Glans 71-85

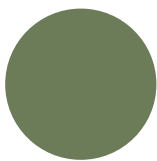

A21
Reseda green
RAL 6011
Glans 71-85

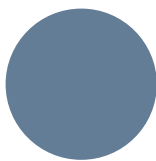

A10
Pigeon blue
RAL 5014
Glans 71-85

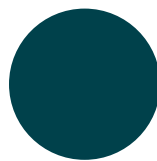

A11
Ocean blue
RAL 5020
Glans 71-85

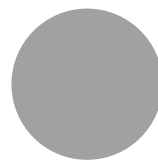

A14
White aluminium
RAL 9006
Glans 50-70

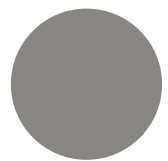

A31
Grey aluminium
RAL 9007
Glans 50-70

B PRISGRUPP - GRUNDRIS MED TILLÄGG PÅ 7% (metall texturerad yta)



A27
Pure white
RAL 9010

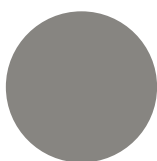

A28
Grey aluminium
RAL 9007



A23
Anthracite grey
RAL 7016

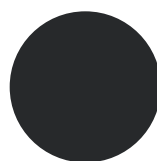

A24
Graphite black
RAL 9011

TEKNISKA SPECIFIKATIONER

ALLMÄNNA SPECIFIKATIONER

KONSTRUKTION

När man bygger en diskkonfiguration bestående av mer än en modul så börjar man alltid från vänster sett från den som arbetar i disken.

GRUNDMODUL

Grundmodulen består av en dubbel nedre frontpanel, en kabelback, en övre frontpanel och två gavelstativ. Gavelstativen har halvrunda stötdämpande PVC-lister i mellangrå färg mot besökarsidan.

Grundmodulerna finns i följande varianter:

- Två valfria bredder (1100 eller 1500 mm)
- Raka eller svängda moduler (45 och 60 grader)
- Fast höjd (standard 720 mm) eller elektroniskt justerbar (700–1200 mm)
- Fristående eller sammanbyggda moduler (start och fortsättning)
- Med undre frontpanel av stål
- Med övre frontpanel antingen slät eller perforerad

ÖVRE FRONTPANEL

De övre frontpanelerna sitter fast under bordskivan och följer med den upp och ner.

BORDSKIVOR

Bordskivorna levereras med massiva, stötdämpande grå PVC-kanter. Bordskivorna finns i följande utföranden:

- Tre valfria djup (660, 780 eller 900 mm)
- Fyra valfria varianter (fristående, vänster sida fri, mellan två andra moduler, höger sida fri)
- Raka grundmoduler i två bredder (110 eller 1500 mm)
 - Vid 1100 mm bredd är bordskivan 1500 (fristående), 1300 (en sida fri) eller 1100 mm (mellanmodul)
 - Vid 1500 mm bredd är bordskivan 1900 (fristående), 1700 (en sida fri) eller 1500 mm (mellanmodul)
- Fyra varianter (överhäng mot både personal och besökande, överhäng mot personal, överhäng mot besökande, inget överhäng)

MELLANMODULER

En mellanmodul består av en dubbel nedre frontpanel, en kabelback och en topphylla. Modulen används för att förbinda moduler vars bordskivor inte hänger samman.

KABELGENOMFÖRING

Alla gavelstativ har rektangulära urtag på höger sida (sett från personalens sida). Om flera moduler ska kopplas samman är de förberedda invändigt för kabelgenomföring. Kabelbacken placeras mellan de dubbla nedre frontpanelerna i grundmodulen och håller alla kablar på plats.

TEKNISKA SPECIFIKATIONER

METALLKOMPONENTER

METALLKOMPONENTER

pulverlackeras i huvudsak med värmehärdande polyesterpulver. De lackeras med en extra motståndskraftig och miljövänlig pulverlack.

Detta pulver har bland annat följande egenskaper:

- inget triglycidylisocyanurat (TGIC)
- inget bly, kadmium eller andra tungmetaller i pigmenten
- inga lättflyktiga ämnen

Pulvret är minst 60 my tjockt (utom mikroperforerade delar). Glansen är 65, om inget annat specificerats. Pulverlackeringen har enligt DIN 4102 brandklass B1.



Morsö folkbibliotek, Danmark

Två svängda 45 graders Concertina grundmoduler med perforerad övre frontpanel och svängda bordskivor.

CONCERTINA DISKSYSTEM

DIMENSIONER

Modulerna i Concertina-disken har olika storlekar. Viktiga dimensioner finner du nedan.

HÖJD

Concertina-disken fås i två modeller – fast höjd (standard 720 mm) eller elektroniskt justerbar höjd. Fast höjd kan beställas i intervallet 700–1200 mm.

DJUP

Raka och svängda bordskivor kan beställas i tre olika djup:
660 mm
780 mm
900 mm

BREDD

Raka grundmoduler kan fås i två bredder:
1100 mm
1500 mm

Raka och svängda bordskivor kan fås i fyra bredder beroende på modultypen (rak/svängd), bordskivans djup (660/780/900 mm) och vinkel (45 eller 60 grader):
1300 mm
1500 mm
1700 mm
1900 mm

Se nedan ytterligare detaljer.

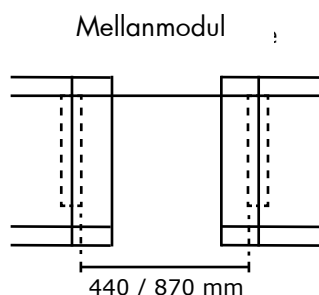
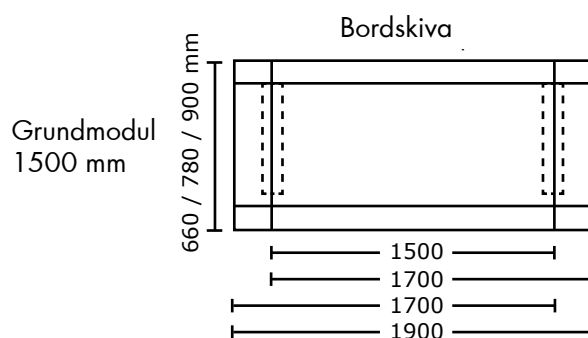
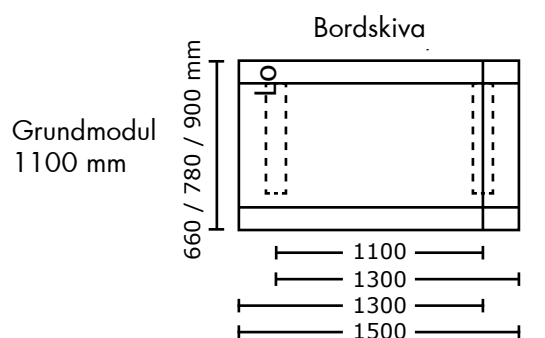

45 och 60 grader svängda grundmoduler

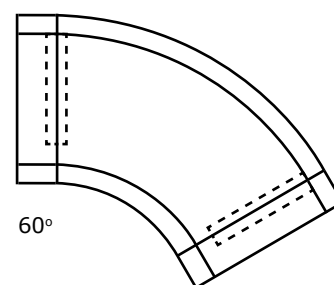
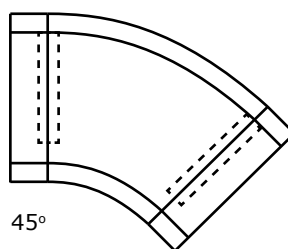

KONFIGURATION AV BORDSKIVOR

Grundmodul	Bredd mm bordskiva
1100 mm	1100 mm bordskiva används när hopkopplade moduler placeras på båda sidor
1100 mm	1300 mm bordskiva används när en modul kopplas till på ena sidan
1100 mm	1500 mm bordskiva används för fristående modul
1500 mm	1500 mm bordskiva används när hopkopplade moduler placeras på båda sidor
1500 mm	1700 mm bordskiva används när en modul kopplas till på ena sidan
1500 mm	1900 mm bordskiva används för fristående modul



CONCERTINA DISKSYSTEM

KONFIGURATION

Nedan finner du ett prisexempel på en Concertina-disk:

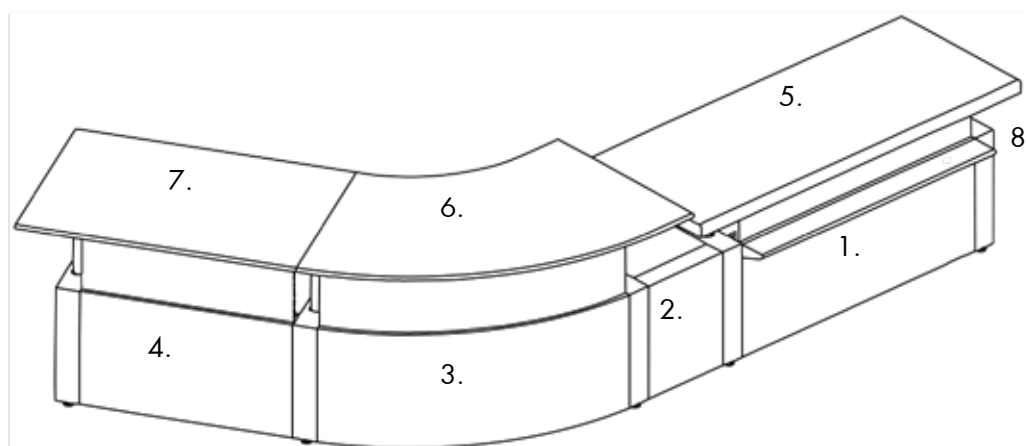
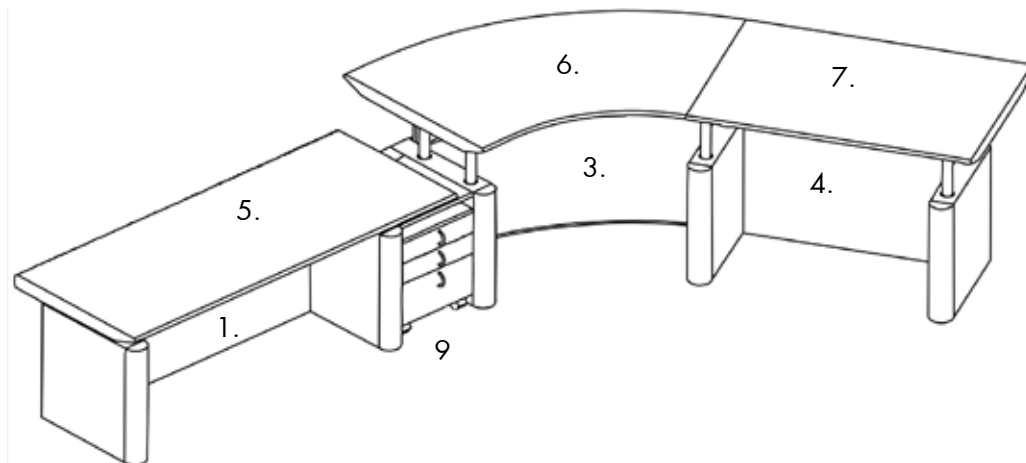

NR.	BESKRIVNING	ART.NR.
1.	Start, rak grundmodul, utan bordskiva, med frontpaneler i stål. B1500 mm. Fast höjd 700 mm.	B36000107015340
2.	Mellanmodul, B440 mm.	B360009703
3.	Start, 60 grader svängd grundmodul, utan bordskiva, med frontpaneler i stål. Justerbar höjd.	B36000100060340
4.	Fortsättning, rak grundmodul, utan bordskiva med frontpaneler i stål. B1100 mm. Justerbar höjd.	B36000200011340
5.	Fristående rak bordskiva med överhäng mot personalsidan. D78 x B1900 mm.	B36002119380
6.	Vänster sida fri 60 graders svängd bordskiva med överhäng på båda sidor. D900 mm.	B36002160470
7.	Höger sida fri rak bordskiva med överhäng på båda sidor. D90 x B1300 mm.	B36002113460
8.	Väskhylla. B1500 mm.	B360010153
9.	Lådhyrt med lås, hjul och tre lådor.	B36600431
	Total	

FÄRG- OCH MATERIALVAL:

Grundmodul:	BCI standardfärg A29 Concertina-grå strukturlack eller andra BCI-standardfärger*
Frontpanel:	BCI standard stålfärg (se sidan 5)
Bordskiva:	BCI standardlaminat #185 eller linoleum #257
Lådhyrt:	BCI standardfärg A29 Concertina-grå (se andra färger på sidorna 5)

* Kan beställas i andra standardfärger mot ett tillägg av SEK 1.400.

CONCERTINA DISKSYSTEM

RAKA GRUNDMODULER MED NEDRE FRONTPANEL AV STÅL

En rak modul med nedre frontpanel av stål samt övre frontpanel av slät eller perforerat stål.

Vid beställning är det viktigt att upplysa om det rör sig om ett fristående bord eller om det ska kopplas ihop med en eller två fortsättningsmoduler.

Rak grundmodul med nedre frontpanel av stål och slät övre frontpanel.

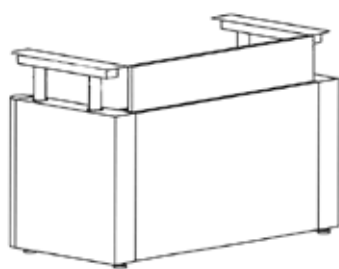

Bredd mm	Fast/ justerbar	Startmodul Art.nr.	Forts.modul Art.nr.
1100	Fast	B36000107211340	B36000207211340
1100	Justerbar	B36000100011340	B36000200011340
1500	Fast	B36000107215340	B36000207215340
1500	Justerbar	B36000100015340	B36000200015340

Rak grundmodul med nedre frontpanel av stål och perforerad övre frontpanel.

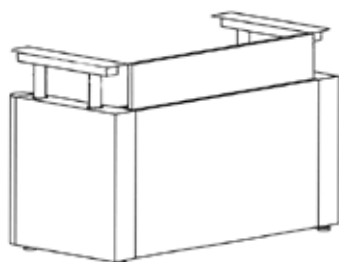

Bredd mm	Fast/ justerbar	Startmodul Art.nr.	Forts.modul Art.nr.
1100	Fast	B36000107211350	B36000207211350
1100	Justerbar	B36000100011350	B36000200011350
1500	Fast	B36000107215350	B36000207215350
1500	Justerbar	B36000100015350	B36000200015350

CONCERTINA DISKSYSTEM

SVÄNGD GRUNDMODUL MED NEDRE FRONTPANEL AV STÅL

En svängd modul med nedre frontpanel av stål och slät/perforerad övre frontpanel av stål. Vid beställning är det viktigt att upplysa om det rör sig om ett fristående bord eller om det ska kopplas ihop med en eller två fortsättningsmoduler. Vi avråder från att använda en 45 graders diskmodul som fristående bord pga. minimal benplats mellan gavelstativen.

Svängd grundmodul med nedre frontpanel av stål och slät övre frontpanel av stål

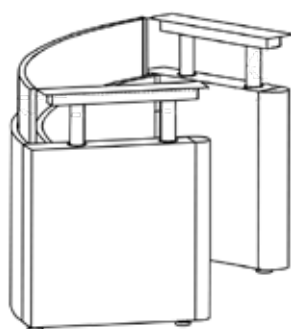

Grader	Fast/ justerbar	Startmodul Art.nr.	Forts.modul Art.nr.
45°	Fast	B36000107245340	B36000207245340
45°	Justerbar	B36000100045340	B36000200045340
60°	Fast	B36000107260340	B36000207260340
60°	Justerbar	B36000100060340	B36000200060340

Svängd grundmodul med nedre frontpanel av stål och perforerad övre frontpanel av stål

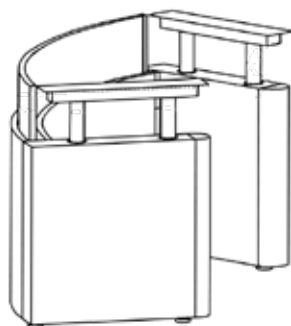

Grader	Fast/ justerbar	Startmodul Art.nr.	Forts.modul Art.nr.
45°	Fast	B36000107245350	B36000207245350
45°	Justerbar	B36000100045350	B36000200045350
60°	Fast	B36000107260350	B36000207260350
60°	Justerbar	B36000100060350	B36000200060350

CONCERTINA DISKSYSTEM

MELLANMODUL MED FRONTPANEL AV STÅL

Mellanmodulen används för att förbinda moduler när bordskivan är större än grundmodulen.

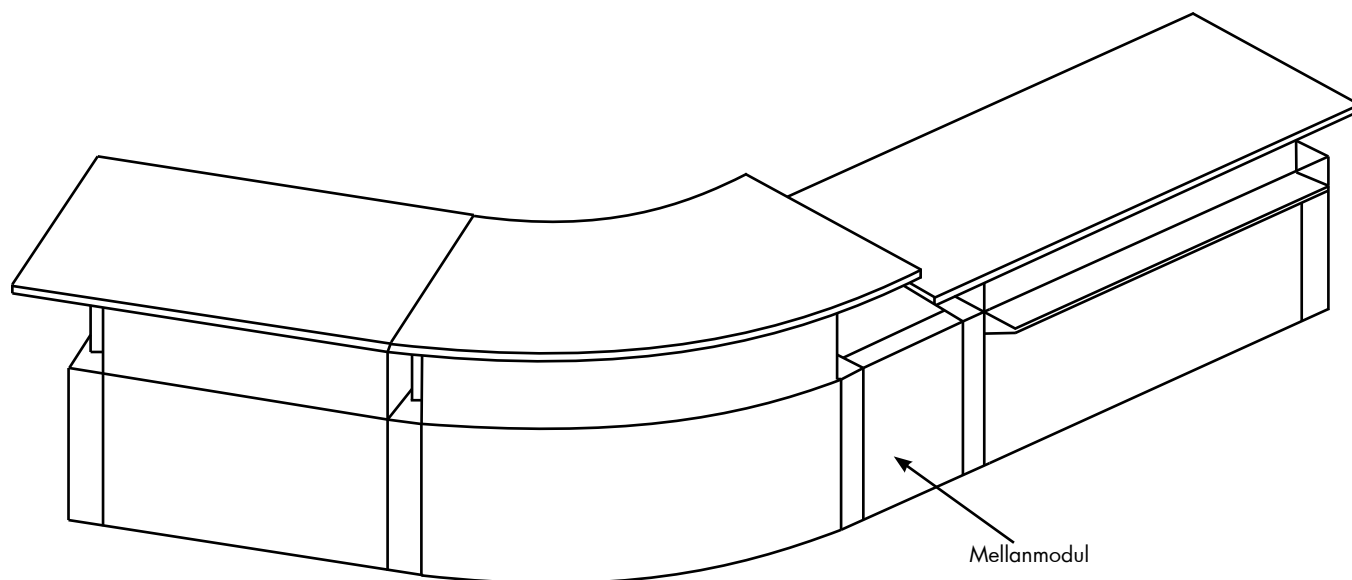

Mellanmodul med frontpanel av stål

Bredd
mm

440

870

Art.nr.

B360009703

B360009873

CONCERTINA DISKSYSTEM

BORDSKIVOR FÖR RAK GRUNDMODUL

Bordskivorna finns i fyra olika modeller: inget överhäng, överhäng mot besökande, överhäng mot personal, överhäng mot både personal och besökande. Dessutom behöver du välja typ av bordskiva efter om den är fristående, har höger eller vänster sida fri eller om den ska placeras mellan två andra moduler. När man bygger en diskkonfiguration bestående av mer än en modul så börjar man alltid från vänster sett från den som arbetar i disken.

Inget överhäng – djup 660 mm – till rak grundmodul

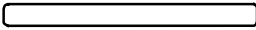
	Modell	Bredd mm	Art.nr.
	Fristående	1500	B36002115180
	Fristående	1900	B36002119180
	Höger sida fri	1300	B36002113160
	Höger sida fri	1700	B36002117160
	Mellan	1100	B36002111150
	Mellan	1500	B36002115150
	Vänster sida fri	1300	B36002113170
	Vänster sida fri	1700	B36002117170

Överhäng mot besökande – djup 780 mm – till rak grundmodul

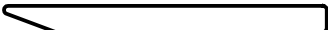
	Modell	Bredd mm	Art.nr.
	Fristående	1500	B36002115280
	Fristående	1900	B36002119280
	Höger sida fri	1300	B36002113260
	Höger sida fri	1700	B36002117260
	Mellan	1100	B36002111250
	Mellan	1500	B36002115250
	Vänster sida fri	1300	B36002113270
	Vänster sida fri	1700	B36002117270

Överhäng mot personalen – djup 780 mm – till rak grundmodul

	Modell	Bredd mm	Art.nr.
	Fristående	1500	B36002115380
	Fristående	1900	B36002119380
	Höger sida fri	1300	B36002113360
	Höger sida fri	1700	B36002117360
	Mellan	1100	B36002111350
	Mellan	1500	B36002115350
	Vänster sida fri	1300	B36002113370
	Vänster sida fri	1700	B36002117370

Överhäng på båda sidor – djup 900 mm – till rak grundmodul

	Modell	Bredd mm	Art.nr.
	Fristående	1500	B36002115480
	Fristående	1900	B36002119480
	Höger sida fri	1300	B36002113460
	Höger sida fri	1700	B36002117460
	Mellan	1100	B36002111450
	Mellan	1500	B36002115450
	Vänster sida fri	1300	B36002113470
	Vänster sida fri	1700	B36002117470

CONCERTINA DISKSYSTEM

BORDSKIVOR FÖR 45° SVÄNGD GRUNDMODUL

Bordskivorna finns i fyra olika modeller; utan överhäng, överhäng mot besökaren, överhäng mot personalen och överhäng på båda sidor. Dessutom behöver du välja typ av bordskiva efter om den är fristående, har höger eller vänster sida fri eller om den ska placeras mellan två andra moduler. När man bygger en diskfiguration bestående av mer än en modul så börjar man alltid från vänster sett från den som arbetar i disken.

Inget överhäng – djup 660 mm – till 45° svängd grundmodul

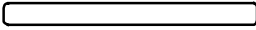
	Modell	Art.nr.
	Fristående	
	Höger sida fri	B36002145160
	Mellan	B36002145150
	Vänster sida fri	B36002145170

Överhäng mot besökande – djup 780 mm – till 45° svängd grundmodul

	Modell	Art.nr.
	Fristående	
	Höger sida fri	B36002145260
	Mellan	B36002145250
	Vänster sida fri	B36002145270

Överhäng mot personalen – djup 780 mm – till 45° svängd grundmodul

	Modell	Art.nr.
	Fristående	
	Höger sida fri	B36002145360
	Mellan	B36002145350
	Vänster sida fri	B36002145370

Överhäng på båda sidor – djup 900 mm – till 45° svängd grundmodul

	Modell	Art.nr.
	Fristående	
	Höger sida fri	B36002145460
	Mellan	B36002145450
	Vänster sida fri	B36002145470

CONCERTINA DISKSYSTEM

BORDSKIVOR FÖR 60° SVÄNGD GRUNDMODUL

Bordskivorna finns i fyra olika modeller; utan överhäng, överhäng mot besökaren, överhäng mot personalen och överhäng på båda sidor. Dessutom behöver du välja typ av bordskiva efter om den är fristående, har höger eller vänster sida fri eller om den ska placeras mellan två andra moduler. När man bygger en diskfiguration bestående av mer än en modul så börjar man alltid från vänster sett från den som arbetar i disken.

Inget överhäng – djup 660 mm – till 60° svängd grundmodul

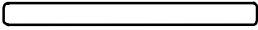
	Modell	Art.nr.
	Fristående	B36002160180
	Höger sida fri	B36002160160
	Mellan	B36002160150
	Vänster sida fri	B36002160170

Överhäng mot besökande – djup 780 mm – till 60° svängd grundmodul

	Modell	Art.nr.
	Fristående	B36002160280
	Höger sida fri	B36002160260
	Mellan	B36002160250
	Vänster sida fri	B36002160270

Överhäng mot personalen – djup 780 mm – till 60° svängd grundmodul

	Modell	Art.nr.
	Fristående	B36002160380
	Höger sida fri	B36002160360
	Mellan	B36002160350
	Vänster sida fri	B36002160370

Överhäng på båda sidor – djup 900 mm – till 60° svängd grundmodul

	Modell	Art.nr.
	Fristående	B36002160480
	Höger sida fri	B36002160460
	Mellan	B36002160450
	Vänster sida fri	B36002160470

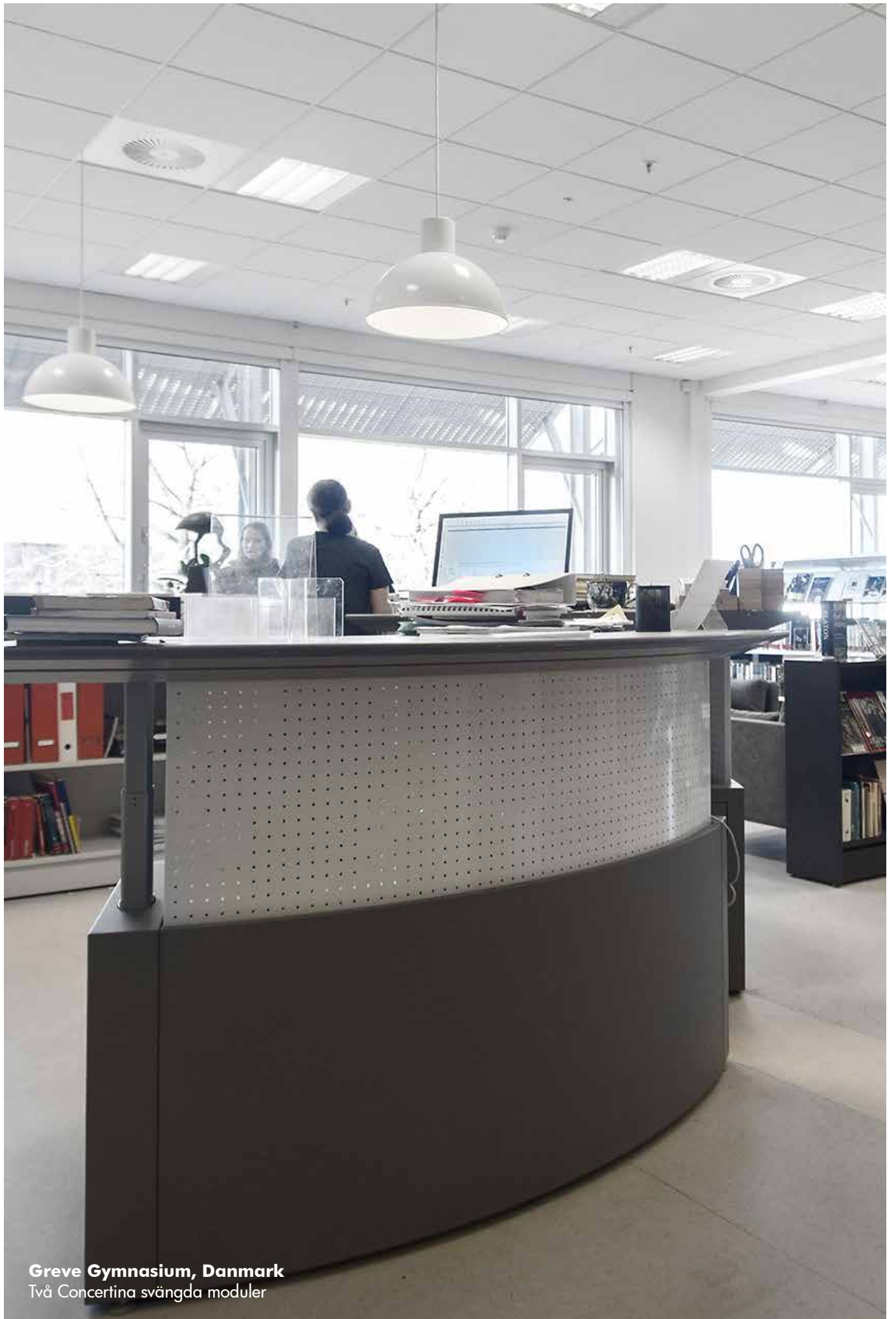

Greve Gymnasium, Danmark
Två Concertina svängda moduler

CONCERTINA DISKSYSTEM

TILLBEHÖR

Lådurts med lås och hjul

Dimensioner mm H x B x D	Lådor	Art.nr.
490 x 424 x 424	2	B36600421
490 x 424 x 424	3	B36600431

Hurts med öppna hyllor

Dimensions mm H x B x D	Med/utan hjul	Hyllor	Art.nr.
490 x 424 x 424	Med	1	B36600111
490 x 424 x 424	Med	2	B36600121
425 x 424 x 424	Utan	1	B36600110
425 x 424 x 424	Utan	2	B36600120

Sockel till hurts med öppna hyllor

Art.nr.

B366010

Väskhylla

Inkl. konsoler

För grundmodul

För frontpanel av stål
Art.nr.

1100 mm rak modul

B360010113

1500 mm rak modul

B360010153

45° svängd modul

B360010453

60° svängd modul

B360010603



DANMARK

Lammhults Biblioteksdesign A/S
Dalbækvej 1
6670 Holsted

bci@bci.dk
www.bci.dk

FRANKRIKE

BC Intérieur Sarl
6 allée Kepler
77420 Champs sur Marne

bci@bcinterieur.com
www.bcinterieur.com

BELGIEN

SBNL - Schulz Benelux BVBA
Appelweg 94 C
3221 Holsbeek

info@sbnl.be
www.sbnl.be

SVERIGE

Lammhults Biblioteksdesign AB
Odlarevägen 16
226 60 Lund

eurobib@eurobib.se
www.eurobib.se

TYSKLAND

Schulz Speyer Bibliothekstechnik AG
Hafenstraße 2
67346 Speyer

sales@schulzspeyer.de
www.schulzspeyer.de

STORBRITANNIEN

thedesignconcept Ltd.
The Old Bakery,
10 Greenless Road
Cambuslang Belgrave Street
Glasow G72 8JJ

info@thedesignconcept.co.uk
www.thedesignconcept.co.uk

NORGE

BS Eurobib AS
Alf Bjerckes Vei 20
0582 Oslo

post@bseurobib.no
www.bseurobib.no