



# INFORM INREDNINGSSYSTEM

PRISLISTA

01.01.2024



# INFORM INREDNINGSSYSTEM

Välkomna era biblioteksbesökare med Inform-systemets tilltalande design när det gäller diskar, arbetsbord och sökstationer.

Inform-serien känns enkelt igen på sina 40 mm tjocka paneler som skapar en obruten ram runt arbetsytan. Disk-systemet är speciellt utvecklat för biblioteksanvändning och är både funktionellt, utbyggbart samt tillåter en hög grad av anpassning till individuella behov och önskemål. Komplettera disken med arbetsbord och sökstationer strategiskt placerade runtom i biblioteket för att skapa funktionella och användarvänliga arbetsplatser för både personalen som biblioteksbesökarna.

Till alla tre typer av produkter i serien finns en rad tillbehör för att skapa korrekt miljö för alla användare.

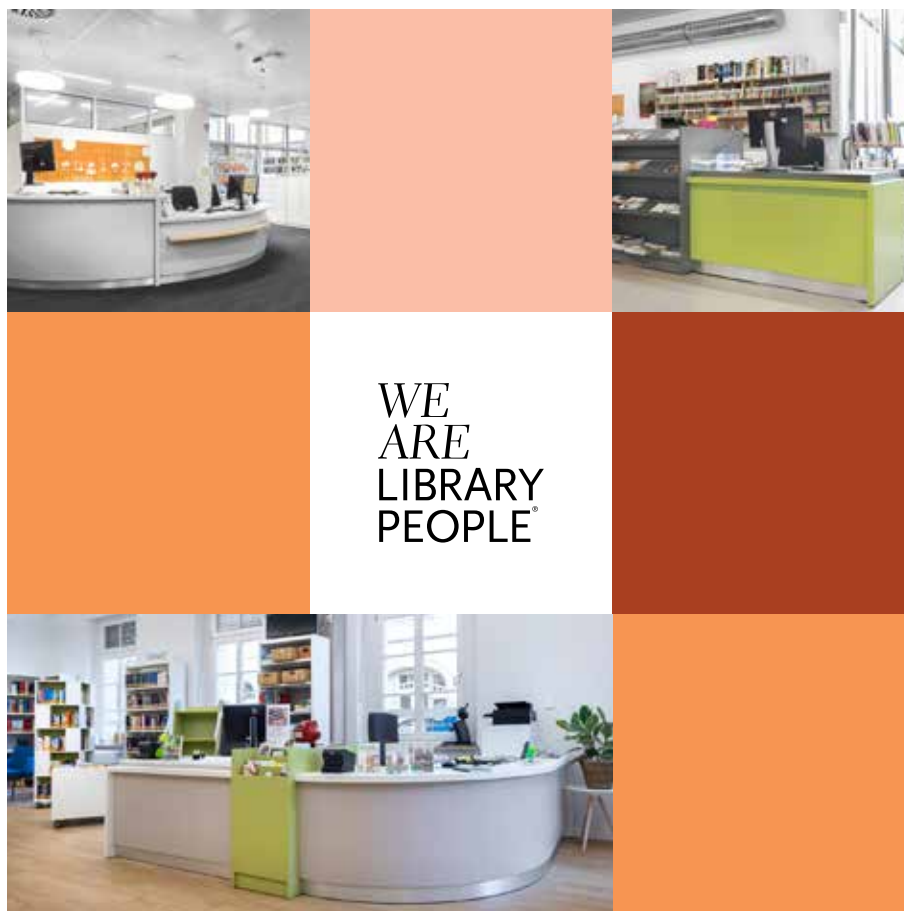

Prislistan är giltig från 2024-01-01 t.o.m. 2024-12-31.

## **Försäljnings- och leveransvillkor**

Alla priser är exklusive moms och fraktkostnad. Vänligen se våra villkor på [www.eurobib.se](http://www.eurobib.se).

## **Uppdatering av prislistan**

Prislistan uppdateras kontinuerligt och kan laddas ned från vår hemsida. Kontakta kundservice för att få inloggninguppgifter för nedladdning. Vi förbehåller oss rätten att utan föregående besked göra ändringar i produkter och priser, och vi tar förbehåll för eventuella tryckfel.

<b>FÄRG- OCH MATERIALVAL</b> .....	4	<b>HYLLPLAN FÖR DISK</b> .....	84
<b>TEKNISKA SPECIFIKATIONER</b> .....	9	För rektangulär disk .....	88
<b>SÖKSTATION</b> .....	10	För hörnmodul .....	89
<b>ARBETSBORD</b> .....	12	För 45° svängd disk .....	90
<b>DISK</b> .....	18	För 90° svängd disk .....	91
<b>KONFIGURATIONER</b> .....	19	<b>EXPONERING OCH FÖRVARING</b> .....	92
<b>STANDARDISK</b> .....	20	Hörnexponeringsmodul .....	93
Standard rektangulär disk .....	22	Exponeringsmodul med förvaring .....	95
Standard 45° svängd disk .....	24	Exponeringsmodul med lådor .....	97
Standard 90° svängd disk .....	26	Exponeringsmodul med hyllplan och olika hyllfunktioner .....	98
Standard rektangulär disk (kombination med indragen disk) .....	28	Exponeringsmodul med bokvagnförvaring .....	99
Standard 45° svängd disk (kombination med indragen disk) .....	30	Tillbehör til exponeringsmodul .....	100
Standard 90° svängd disk (kombination med indragen disk) .....	32	<b>FUNKTIONER</b> .....	101
Benram och mellangavlar .....	34	Väskhyllor .....	103
Konfigurationer .....	35	Överhylla med integrerad informationsskylt .....	106
<b>INDRAGEN DISK</b> .....	36	Överhylla med integrerad väskhylla .....	108
Indragen rektangulär disk .....	38	Dekorationspaneler och informationsskyltar .....	111
Indragen 45° svängd disk .....	40	Funktionella tillbehör .....	113
Indragen 90° svängd disk .....	42	Eluttag .....	115
Indragen rektangulär disk (kombination med standard disk) .....	44	<b>ALTERNATIV FÖR FRONTPANELER</b> .....	116
Indragen 45° svängd disk (kombination med standard disk) .....	45	LED-belysning .....	117
Indragen 90° svängd disk (kombination med standard disk) .....	48	Vinylskyltar .....	119
Benram och mellangavlar .....	50	<b>HÅL FÖR KABELGENOMFÖRING &amp; RFID</b> .....	120
Konfigurationer .....	51		
<b>TRAPPDISK</b> .....	52		
Bordskivor .....	54		
Frontpaneler .....	55		
Mellangavlar .....	56		
Konfigurationer .....	57		
<b>HÖRNDISK</b> .....	58		
Bordskiva och frontpanel för fyrkantig hörnmodul .....	60		
Bordskiva och frontpanel för trekantig hörnmodul .....	61		
<b>INFORMATIONSBORD</b> .....	62		
Bordskiva med fot och sidogavel .....	64		
Bordskiva med panel och sidogavel .....	65		
<b>HÖJDJUSTERBAR DISK</b> .....	66		
Höjdjusterbar rektangulär disk .....	70		
H740 mm rektangulär disk bredvid höjdjusterbar diskmodul .....	72		
H740 mm 45° svängd disk bredvid höjdjusterbar diskmodul .....	74		
H740 mm 90° svängd disk bredvid höjdjusterbar diskmodul .....	76		
H740 mm 45° svängd disk bredvid höjdjusterbar diskmodul (kombination med indragen disk) .....	78		
H740 mm 90° svängd disk bredvid höjdjusterbar diskmodul .....	79		
(kombination med indragen disk) .....	79		
Fyrkantig hörndisk bredvid höjdjusterbar diskmodul .....	80		
Trekantig hörndisk bredvid höjdjusterbar diskmodul .....	81		
Mellangavlar .....	82		
Konfigurationer .....	83		

# TILLVAL

## STÅLKOMPONENTER - MÅLADE

### A PRISGRUPP - GRUNDPRIS (metall slät yta)



**A03**  
**Traffic white**  
RAL 9016  
Glans 75-90



**A02**  
**Oyster white**  
RAL 1013  
Glans 40-50



**A22**  
**Moss green**  
RAL 6005  
Glans 71-85

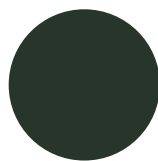

**A26**  
**Fir green**  
RAL 6009  
Glans 71-85

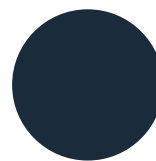

**A12**  
**Steel blue**  
RAL 5011  
Glans 71-85



**A13**  
**Light grey**  
RAL 7035  
Glans 71-85

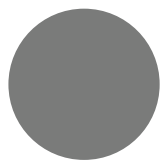

**A15**  
**Dusty grey**  
RAL 7037  
Glans 71-85

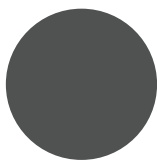

**A16**  
**Traffic grey**  
RAL 7043  
Glans 71-85



**A17**  
**Basalt grey**  
RAL 7012  
Glans 71-85

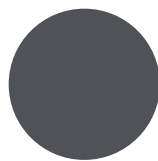

**A18**  
**Slate grey**  
RAL 7015  
Glans 71-85

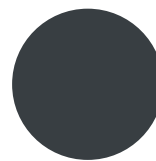

**A19**  
**Anthracite grey**  
RAL 7016  
Glans 71-85

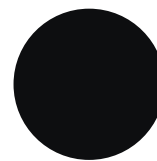

**A25**  
**Jet black**  
RAL 9005  
Glans 71-85

### B PRISGRUPP - GRUNDPRIS MED TILLÄGG PÅ 7% (metall slät yta)



**A01**  
**Pure white**  
RAL 9010  
Glans 71-85

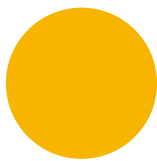

**A04**  
**Traffic yellow**  
RAL 1023  
Glans 71-85

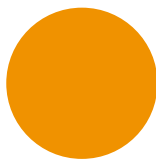

**A05**  
**Sun yellow**  
RAL 1037  
Glans 71-85

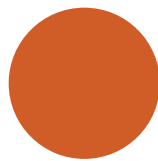

**A06**  
**Signal orange**  
RAL 2010  
Glans 71-85

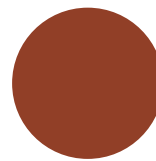

**A07**  
**Pearl orange**  
RAL 2013  
Glans 65-85

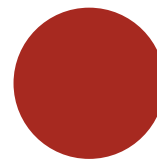

**A08**  
**Flame red**  
RAL 3000  
Glans 71-85

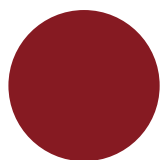

**A09**  
**Ruby red**  
RAL 3003  
Glans 71-85



**A21**  
**Reseda green**  
RAL 6011  
Glans 71-85

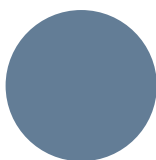

**A10**  
**Pigeon blue**  
RAL 5014  
Glans 71-85

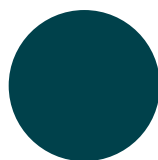

**A11**  
**Ocean blue**  
RAL 5020  
Glans 71-85

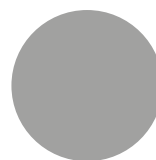

**A14**  
**White aluminium**  
RAL 9006  
Glans 50-70

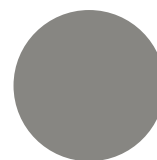

**A31**  
**Grey aluminium**  
RAL 9007  
Glans 50-70

### B PRISGRUPP - GRUNDPRIS MED TILLÄGG PÅ 7% (metall texturerad yta)



**A27**  
**Pure white**  
RAL 9010

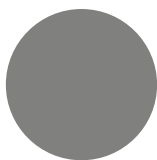

**A29**  
**Concertina grey**

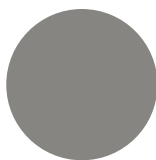

**A28**  
**Grey aluminium**  
RAL 9007

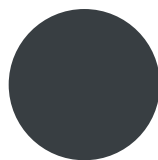

**A23**  
**Anthracite grey**  
RAL 7016

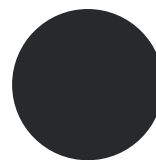

**A24**  
**Graphite black**  
RAL 9011

#### Notera:

- Andra RAL/NCS färger med startkostnad på SEK 2.600 och med en tilläggsavgift på 15%. Det blir en högre tilläggskostnad för "metallic" eller för färger som har en speciell ytstruktur.
- Se specifik färg för specifikationer för stålglans. Önskemål om lägre eller högre glans tacks inte av pristilläggen ovan.

## A PRISGRUPP - GRUNDPRIS

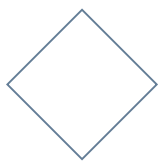

**030**  
Crystal clear



**046**  
Frost white



**047**  
Arctic blue



**048**  
Paprika red

### Notera

- Frontpanelerna av akryl kan kombineras med yttergavlar till hyllsystem i samma färger. De kan också kombineras med belysning.

# TILLVAL

## TRÄKOMPONENTER - MELAMIN/HÖGTRYCKSLAMINAT

### A PRISGRUPP - GRUNDPRIS

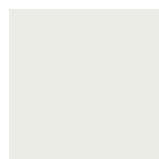

**D61/L61**  
**Signal white**  
RAL 9003



**D72/L72**  
**Oyster white**  
Liknande RAL 1013

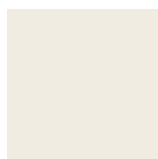

**D62/L62**  
**Pure white**  
Liknande RAL 9010



**D63/L63**  
**Steel blue**  
RAL 5011



**D71/L71**  
**Dusty grey**  
Liknande RAL 7037



**D16/L16**  
**Basalt grey**  
Liknande RAL 7012



**D19/L19**  
**Slate grey**  
Liknande RAL 7015 and  
RAL 7016



**D04/L04**  
**Bok**



**D05/L05**  
**Lönn**



**D06/L06**  
**Körsbär**



**D07/L07**  
**Ek**



**D08/L08**  
**Oliv**

### C PRISGRUPP - GRUNDPRIS MED TILLÄGG PÅ 10%



**D64/L64**  
**Signal yellow**  
RAL 1003



**D65/L65**  
**Yellow orange**  
RAL 2000



**D66/L66**  
**Pure orange**  
RAL 2004



**D67/L67**  
**Traffic red**  
RAL 3020



**E02/L02**  
**Ruby red**  
Liknande RAL 3003



**D13/L13**  
**Lime green**  
Liknande NCS S1060-G40Y



**D68/L68**  
**Reseda green**  
Liknande RAL 6011



**D14/L14**  
**Crystal blue**  
Similar to NCS S1020-R90B



**D73/L73**  
**Pigeon blue**  
RAL 5014



**D74/L74**  
**Ocean blue**  
Liknande RAL 5020



**D69/L69**  
**Light grey**  
Liknande RAL 7035



**D70/L70**  
**White aluminium**  
Liknande RAL 9006



**D75/L75**  
**Jet black**  
Liknande RAL 9005

#### Notera:

- Ovanstående urval av färger visas i både melamin (D/Exx) och laminat (Lxx).
- Om du beställer en produkt (t.ex. Inform Sökstation) i två olika färger från prisgrupp C, observera att du kommer att debiteras två gånger tillägget - en för varje färg.

### **A** PRISGRUPP - GRUNDPRIS



**55**  
Lätt basad bok



**66**  
Ek



**67**  
Lönn



**68**  
Ask



**69**  
Björk

#### **Notera:**

- Bord- och arbetsskivor med faner har på grund av träets karaktär mindre slitstyrka än högtryckslaminat, vilket vi därför rekommenderar för sådana ytor då det har mycket större motståndskraft mot skador och repor. Faner kan användas för arbetsytor, men vi kan inte lämna någon garanti avseende skador och repor.





# TEKNISKA SPECIFIKATIONER

## STÅLKOMPONENTER

pulverlackeras i huvudsak med värmehärdande polyesterpulver. De lackeras med en extra motståndskraftig och miljövänlig pulverlack.

Detta pulver har bland annat följande egenskaper:

- inga azofärgämnen som kan frisätta cancerframkallande aminer
- inget triglycidylisocyanurat (TGIC)
- inget bly, kadmium eller andra tungmetaller i pigmenten
- inga lättflyktiga ämnen

Pulvret är minst 60 µm tjockt (utom mikroperforerade delar). Glansen är 65, om inget annat specificerats. Pulverlackeringen har enligt DIN 4102 brandklass B1.

## BENRAMAR

tillverkas av 40x40x2 och 40x20x2 mm stålrör som pulverlackeras med värmehärdande polyesterpulver alternativt epoxy (beroende på färgval). Notera att man behöver en benram per diskmodul i samma höjd som modulen.

## TRÄKOMPONENTER

produceras med melamin, högtryckslaminat eller faner. Vi använder endast miljövänlig lack för ytbehandling av trätytor. Trädelarna kan dessutom faneras i olika träslag. Delarna kommer då att ha något olika utseende beroende på att faner är ett levande material plus att ljus och belysning påverkar utseendet. Träkomponenter tillverkas i enlighet med normen EN 13986 av materialtyp P2 och får endast användas inomhus. Trädelarna kantlistas med antingen melamin eller ABS (radie 2 mm). Kantlisterna färgkoordineras med delarnas kulörer.

## SÖKSTATIONER OCH ARBETSBORD

tillverkas av 40 mm tjock spånskiva med melamin eller faner.

## DISKAR, SIDO- OCH MELLANGAVLAR, VÄSKHYLLOR OCH DISKHYLLPLAN

produceras av 40 mm tjock spånskiva med högtryckslaminat.

## TRÄSKÅP, ÖVERHYLLOR OCH DEKORATIONSPANELER

produceras av 19 mm tjock spånskiva med melamin eller faner.

## RAKA FRONTPANELER FÖR DISKMODULER OCH ÖVERHYLLOR

produceras av 19 mm tjock spånskiva med melamin eller faner.

## SVÄNGDA FRONTPANELER FÖR DISKMODULER OCH ÖVERHYLLOR

produceras av 19 mm tjock spånskiva med högtryckslaminat.

## SOCKLAR

produceras av 19 mm tjock spånskiva med melamin med aluminiumfinish.

## AKRYLKOMPONENTER

### FRONTPANELER AV AKRYL

produceras av 5 mm tjock akryl, s.k. Plexiglas XT®. Detta material uppfyller kraven i EU-normen EN 13501-1 (klassifikation D liksom Tysklands norm DIN 4102-1)

## BELYSNING

### DISKBELYSNING

Du kan lägga till belysning under disken med hjälp av frontpaneler av akryl. Denna belysning är endast avsedd för bruk inomhus och uppfyller kraven i 60598-1 och A11 från år 2000, EN 60598-2-1 från 1998.

## RENGÖRING

Rengör ytor av trä, metall och akryl med en lätt fuktad trasa och torka med en ren duk. Använd vattenbaserat rengöringsmedel. ANVÄND INTE TVÄTTMEDEL.

# INFORM SÖKSTATION

ENKEL- OCH DUBBELSIDIG



# INFORM SÖKSTATION

## ENKEL- OCH DUBBELSIDIG

Sökstation med tangentbord och bildskärm på olika höjder. Placera CPU:n i det låsbara skåpet som är försett med både ventilation och kabelgenomföringar. Placera den fristående bildskärmen på den bakre, högsta ytan alternativt installera en konsol för plattskärm. Bakväggen/dörren kan beställas i olika färger jämfört med topp-/sidopanelerna.

### Inform sökstation – enkelsidig

Yttermått: B750 x D625 x H1065 mm  
Innermått: B670 x D260 x H740 mm  
Med val av kabelgenomföring.

Material	Färg	Art nr. Melamin	Pris SEK	Art nr. Faner	Pris SEK
Plast	Svart	Bl610126	11.423	Bl616122	18.813
Plast	Oyster Vit	Bl610186	11.714	Bl616182	19.213
Plast	Silver	Bl610196	11.714	Bl616192	19.213
Metall	Rostfritt stål	Bl610136	12.153	Bl616132	19.813

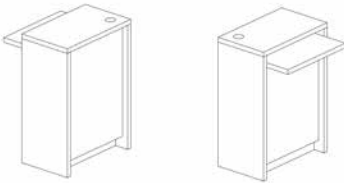

### Inform sökstation – dubbelsidig

Yttermått: B750xD1200xH1065 mm  
Innermått: B670xD610xH740 mm  
Med val av kabelgenomföring.

Material	Färg	Art nr. Melamin	Pris SEK	Art nr. Faner	Pris SEK
Plast	Svart	Bl610226	16.472	Bl616222	27.129
Plast	Oyster Vit	Bl610286	16.764	Bl616282	27.531
Plast	Silver	Bl610296	16.764	Bl616292	27.531
Metall	Rostfritt stål	Bl610236	17.201	Bl616232	28.131



### Skärmfäste

Lackerad stål. Inklusivt monteringsbeslag.  
Idealisk för stöld- och tipskydd.

Art nr.	Pris SEK
B401418	2.481

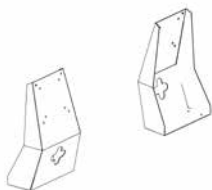

# INFORM ARBETSBORD

SOLO

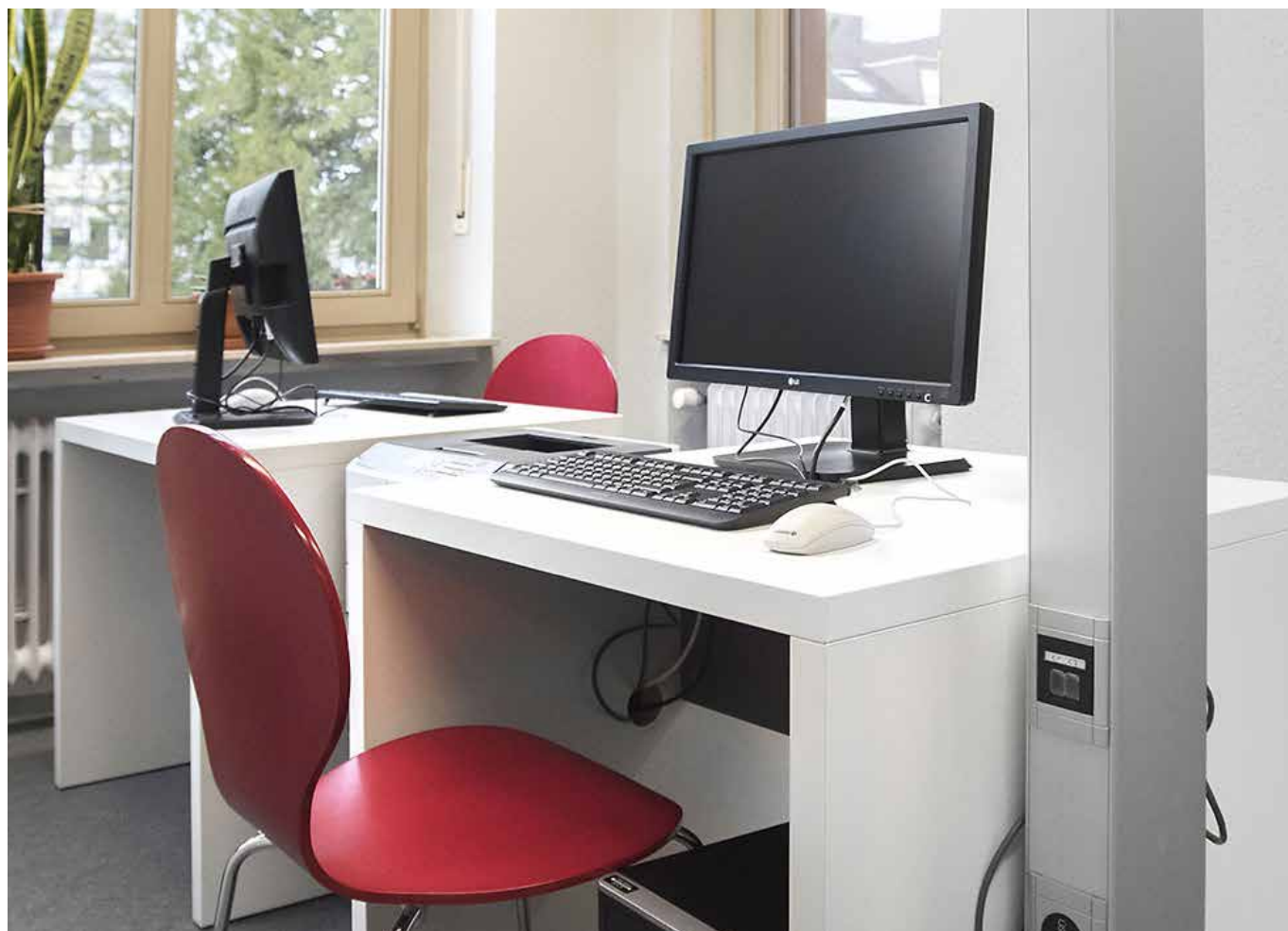

# INFORM ARBETSBORD

SOLO

Skapa en avskild arbetsplats där du kan arbeta själv med Solo fristående rektangulärt arbetsbord. För tillbehör, se sida 113.

## Rektangulärt bord – fristående – med panel (H305 mm) placerad 50 mm från framkanten.

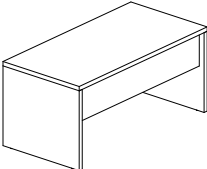
För bord med förborrade hål för kabelgenomföring, se sidorna 120-121.	B x D mm	Art nr. Melamin	Pris SEK	Art nr. Faner	Pris SEK
	800 500	Bl620104006	6.840	Bl625104002	11.266
	1000 500	Bl620114006	7.356	Bl625114002	12.116
	1200 500	Bl620124006	7.875	Bl625124002	12.970
	1400 500	Bl620134006	8.384	Bl625134002	13.809
	1600 500	Bl620144006	8.914	Bl625144002	14.682
	1800 500	Bl620154006	9.356	Bl625154002	15.409
	800 600	Bl620204006	7.163	Bl625204002	11.798
	1000 600	Bl620214006	7.699	Bl625214002	12.680
	1200 600	Bl620224006	8.235	Bl625224002	13.563
	1400 600	Bl620234006	8.767	Bl625234002	14.440
	1600 600	Bl620244006	9.316	Bl625244002	15.344
	1800 600	Bl620254006	9.935	Bl625254002	16.364
	800 700	Bl620304006	7.526	Bl625304002	12.396
	1000 700	Bl620314006	8.090	Bl625314002	13.325
	1200 700	Bl620324006	8.646	Bl625324002	14.240
	1400 700	Bl620334006	9.188	Bl625334002	15.135
	1600 700	Bl620344006	9.771	Bl625344002	16.093
	1800 700	Bl620354006	10.403	Bl625354002	17.135
800 800	Bl620404006	7.872	Bl625404002	12.966	
1000 800	Bl620414006	8.446	Bl625414002	13.911	
1200 800	Bl620424006	9.028	Bl625424002	14.870	
1400 800	Bl620434006	9.599	Bl625434002	15.812	
1600 800	Bl620444006	10.198	Bl625444002	16.797	
1800 800	Bl620454006	10.855	Bl625454002	17.880	

## Rektangulärt bord – fristående – med panel (H305 mm) placerad 50 mm från framkanten.

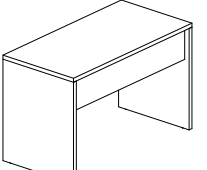
För bord med förborrade hål för kabelgenomföring, se sidorna 120-121.	B x D mm	Art nr. Melamin	Pris SEK	Art nr. Faner	Pris SEK
	800 500	Bl620106006	7.531	Bl625106002	12.403
	1000 500	Bl620116006	8.045	Bl625116002	13.252
	1200 500	Bl620126006	8.563	Bl625126002	14.105
	1400 500	Bl620136006	9.073	Bl625136002	14.944
	1600 500	Bl620146006	9.604	Bl625146002	15.818
	1800 500	Bl620156006	10.204	Bl625156002	16.808
	800 600	Bl620206006	7.899	Bl625206002	13.009
	1000 600	Bl620216006	8.434	Bl625216002	13.890
	1200 600	Bl620226006	8.969	Bl625226002	14.773
	1400 600	Bl620236006	9.501	Bl625236002	15.648
	1600 600	Bl620246006	10.051	Bl625246002	16.556
	1800 600	Bl620256006	10.669	Bl625256002	17.574
	800 700	Bl620306006	8.311	Bl625306002	13.689
	1000 700	Bl620316006	8.875	Bl625316002	14.618
	1200 700	Bl620326006	9.430	Bl625326002	15.532
	1400 700	Bl620336006	9.974	Bl625336002	16.428
	1600 700	Bl620346006	10.556	Bl625346002	17.387
	1800 700	Bl620356006	11.189	Bl625356002	18.430
800 800	Bl620406006	8.706	Bl625406002	14.340	
1000 800	Bl620416006	9.281	Bl625416002	15.288	
1200 800	Bl620426006	9.861	Bl625426002	16.242	
1400 800	Bl620436006	10.435	Bl625436002	17.187	
1600 800	Bl620446006	11.033	Bl625446002	18.171	
1800 800	Bl620456006	11.691	Bl625456002	19.256	

# INFORM ARBETSBORD

## DUO

Arbeta mitt emot varandra med Duo fristående, rektangulärt bord. För tillbehör, se sida 113.

H740 mm - Rektangulärt bord – fristående – med panel (H305 mm) placerad i mitten under bordskivan.

För bord med förborrade hål för kabelgenomföring, se sidorna 120-121.

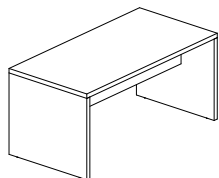

B x D mm	Art nr. Melamin	Pris SEK	Art nr. Faner	Pris SEK
800 800	BI630404006	7.872	BI635404002	12.966
1000 800	BI630414006	8.446	BI635414002	13.911
1200 800	BI630424006	9.028	BI635424002	14.870
1400 800	BI630434006	9.599	BI635434002	15.812
1600 800	BI630444006	10.198	BI635444002	16.797
1800 800	BI630454006	10.855	BI635454002	17.880
800 1000	BI630504006	8.568	BI635504002	14.113
1000 1000	BI630514006	9.219	BI635514002	15.185
1200 1000	BI630524006	9.827	BI635524002	16.185
1400 1000	BI630534006	10.438	BI635534002	17.192
1000 1000	BI630544006	11.094	BI635544002	18.272
1800 1000	BI630554006	11.531	BI635554002	18.994
800 1200	BI630604006	9.579	BI635604002	15.778
1000 1200	BI630614006	10.131	BI635614002	16.687
1200 1200	BI630624006	11.110	BI635624002	18.299
1400 1200	BI630634006	11.642	BI635634002	19.174
1600 1200	BI630644006	12.183	BI635644002	20.067
1800 1200	BI630654006	12.961	BI635654002	21.349
800 1400	BI630704006	10.198	BI635704002	16.797
1000 1400	BI630714006	11.249	BI635714002	18.528
1200 1400	BI630724006	11.832	BI635724002	19.488
1400 1400	BI630734006	13.289	BI635734002	21.888
1600 1400	BI630744006	13.885	BI635744002	22.870
1800 1400	BI630754006	14.572	BI635754002	24.002
800 1600	BI630804006	10.813	BI635804002	17.811
1000 1600	BI630814006	11.919	BI635814002	19.631
1200 1600	BI630824006	12.552	BI635824002	20.676
1400 1600	BI630834006	14.060	BI635834002	23.159
1600 1600	BI630844006	14.706	BI635844002	24.222
1800 1600	BI630854006	15.447	BI635854002	25.442

# INFORM ARBETSBORD

DUO

Arbeta mitt emot varandra med Duo fristående, rektangulärt bord. För tillbehör, se sida 113.

H1000 mm - Rektangulärt bord – fristående – med panel (H305 mm) placerad i mitten under bordskivan.

För bord med förborrade hål för kabelgenomföring, se sidorna 120-121.

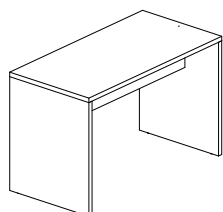

B x D mm	Art nr. Melamin	Pris SEK	Art nr. Faner	Pris SEK
800 800	Bl630406006	8.706	Bl635406002	14.340
1000 800	Bl630416006	9.281	Bl635416002	15.288
1200 800	Bl630426006	9.861	Bl635426002	16.242
1400 800	Bl630436006	10.435	Bl635436002	17.187
1600 800	Bl630446006	11.033	Bl635446002	18.171
1800 800	Bl630456006	11.691	Bl635456002	19.256
800 1000	Bl630506006	9.368	Bl635506002	15.431
1000 1000	Bl630516006	10.018	Bl635516002	16.500
1200 1000	Bl630526006	10.628	Bl635526002	17.504
1400 1000	Bl630536006	11.238	Bl635536002	18.509
1000 1000	Bl630546006	11.894	Bl635546002	19.590
1800 1000	Bl630556006	12.331	Bl635556002	20.310
800 1200	Bl630606006	10.424	Bl635606002	17.169
1000 1200	Bl630616006	10.974	Bl635616002	18.077
1200 1200	Bl630626006	11.956	Bl635626002	19.692
1400 1200	Bl630636006	12.484	Bl635636002	20.563
1600 1200	Bl630646006	13.028	Bl635646002	21.458
1800 1200	Bl630656006	13.806	Bl635656002	22.739
800 1400	Bl630706006	11.177	Bl635706002	18.411
1000 1400	Bl630716006	12.228	Bl635716002	20.141
1200 1400	Bl630726006	12.812	Bl635726002	21.102
1400 1400	Bl630736006	14.267	Bl635736002	23.498
1600 1400	Bl630746006	14.863	Bl635746002	24.481
1800 1400	Bl630756006	15.549	Bl635756002	25.611
800 1600	Bl630806006	12.208	Bl635806002	20.108
1000 1600	Bl630816006	13.309	Bl635816002	21.922
1200 1600	Bl630826006	13.945	Bl635826002	22.968
1400 1600	Bl630836006	15.453	Bl635836002	25.453
1600 1600	Bl630846006	16.099	Bl635846002	26.517
1800 1600	Bl630856006	16.839	Bl635856002	27.736

# INFORM ARBETSBORD

DUO & TWIN





# INFORM ARBETSBORD

TWIN

Lek eller allvar? Skapa ett roligt och intressant – men ändå funktionellt – område för både sittande och stående med Inform svängd disk. För tillbehör, se sida 113.

H740 mm - 2 x 90° svängda arbetsbord – fristående – med panel (H305 mm) placerad i mitten under bordskivorna.

Total längd 3250 mm, totalt djup 1122 mm. För bord med förborrade hål för kabelgenomföring, se sidorna 120-121.	D mm	Art nr. Melamin	Pris SEK	H1000 mm Faner	Pris SEK
	800	BI64044006	27.175	BI64544002	44.763

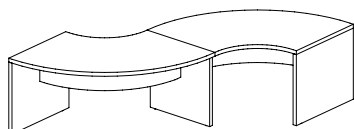

H1000 mm - 2 x 90° svängda arbetsbord – fristående – med panel (H305 mm) placerad i mitten under bordskivorna.

Total längd 3250 mm, totalt djup 1122 mm. För bord med förborrade hål för kabelgenomföring, se sidorna 120-121.	D mm	Art nr. Melamin	Pris SEK	H1000 mm Faner	Pris SEK
	800	BI64046006	28.178	BI64546002	46.411

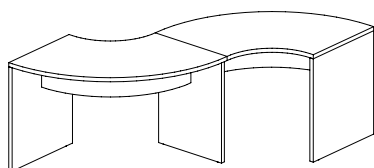

# INFORM DISK

Inform disksystem är uppbyggt på moduler. Raka och svängda element kan användas som fristående diskar eller kombinerade som du önskar. Bordskivornas och yttergavlarnas formgivning gör att det skapas en obruten ram som förenar modulerna till ett optiskt uttrycksfullt utseende.

Informs modulsystem gör att du kan anpassa din konfiguration till just dina funktionella och estetiska krav, liksom till byggnadens arkitektoniska egenskaper. Du kan bygga om och bygga till samt elektriskt höjjustera diskmoduler till den önskade arbetshöjden. Modulerna finns i två fasta höjder; 740 och 1000 mm vilka kan kombineras på många olika sätt. Disksystemet är också väl lämpat för arbete med RFID-system.

## KONSTRUKTION

Inform-disken byggs från vänster till höger, sett från dem som arbetar i disken. Modulerna har 15 mm höga justerföter.

## MONTERINGSTOLERANSER

Samtliga Inform-komponenter produceras i överensstämmelse med normen DIN ISO 2768-1.

## MONTERING

Inga speciella beslag eller verktyg behövs.

## DIMENSIONER

Vänligen notera måttangivelserna nedan när du ska planera din Inform-disk. Av praktiska skäl anges i prislistan endast gavelmått. Du behöver lägga till 40 mm till alla gavlar: ytter- och innergavlar, mellangavlar till trappdisk samt mellangavlar som behövs med höjjusterbara moduler.

## START-, MELLAN- OCH SLUTMODUL

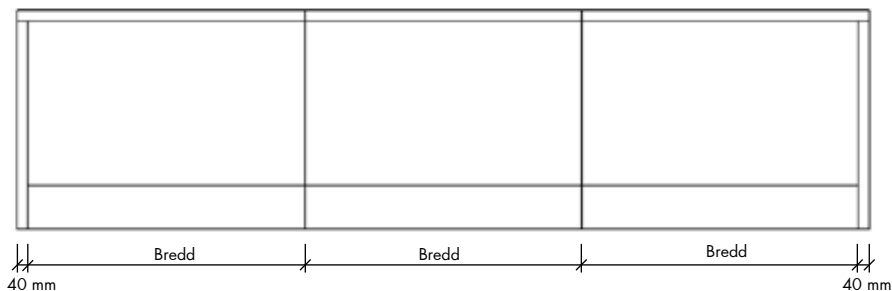

## TRAPPDISK

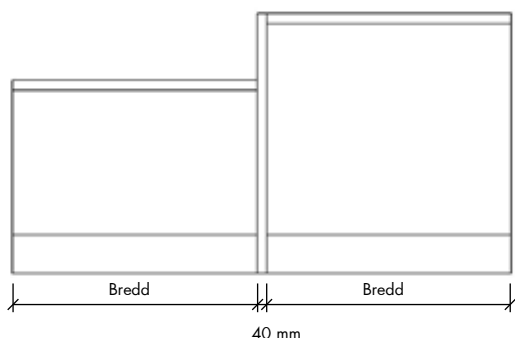

## HÖJJUSTERBAR DISK

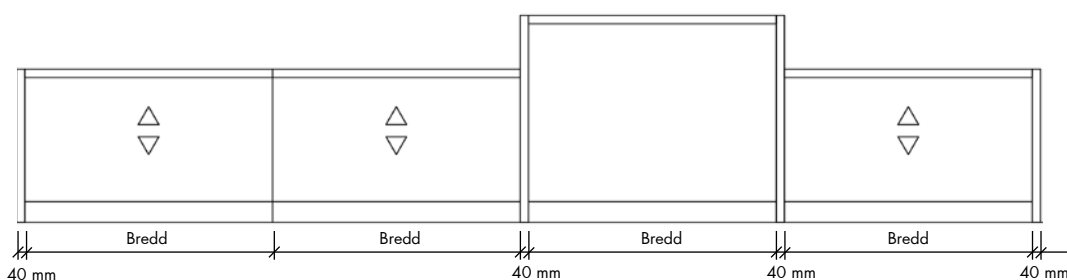

# KONFIGURATIONER

## REKTANGULÄRA DISKAR

B 600/800/1000/1200/1400/1600 mm (+40 mm per yttergavel)

H 740/1000 mm

D 800 mm

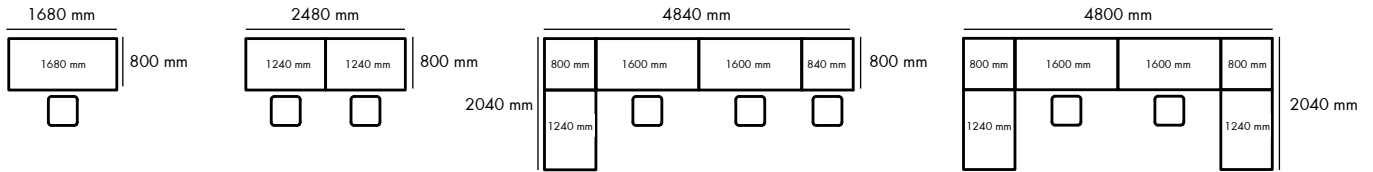

## SVÄNGDA DISKAR 45° OCH 90°

Höjd: 740 mm  
 Radie insida: 1550 mm  
 Radie utsida: 2350 mm

Höjd: 740 mm  
 Radie insida: 500 mm  
 Radie utsida: 1300 mm

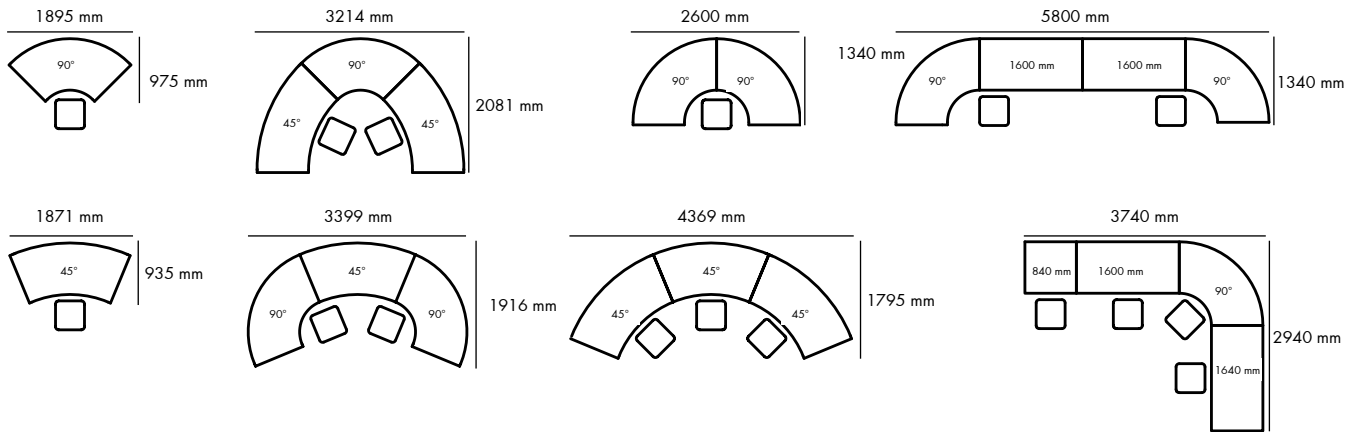

## REKTANGULÄRA OCH SVÄNGDA DISKAR MED DIVERSA INTEGRERADE ENHETER

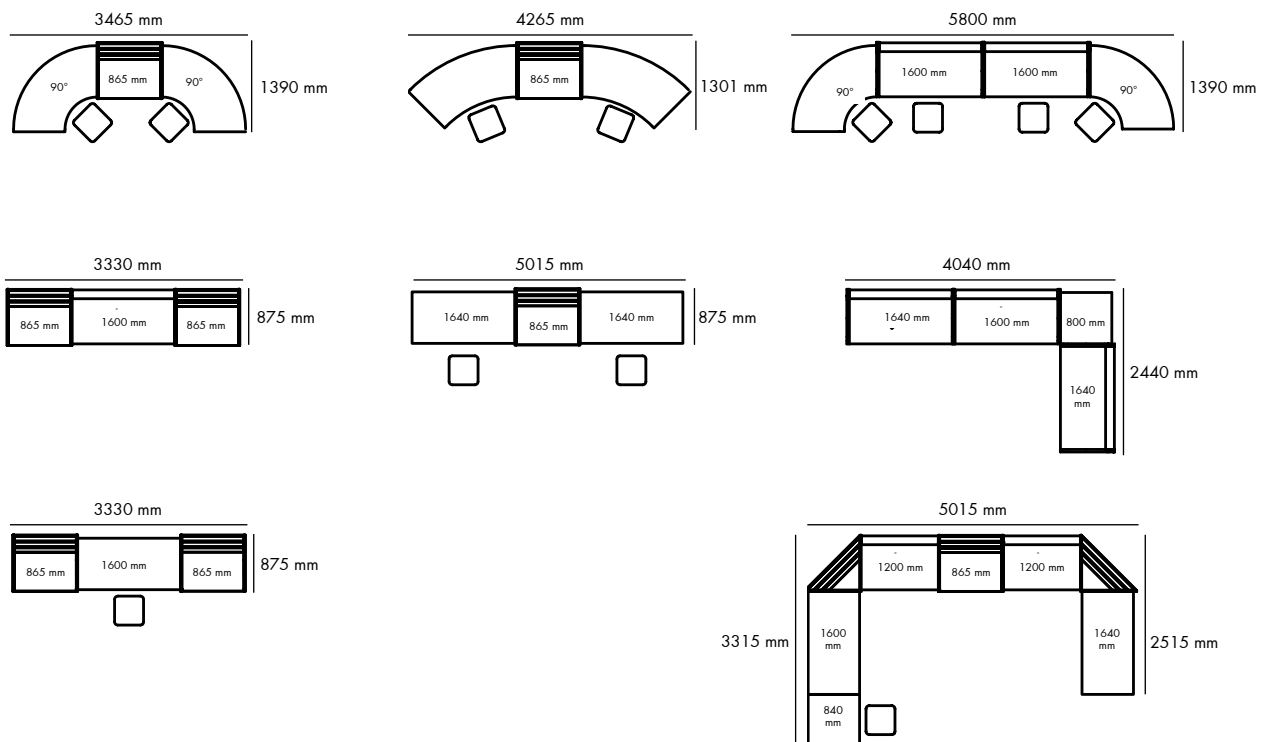

# STANDARDISK

KONFIGURATION NR 1

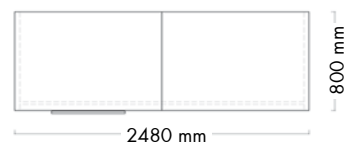

## Rektangulär disk (med informationsskylt)

Komponenter:	Art nr.	Pris SEK	Antal	SEK
Rektangulär disk – startmodul (B1240 x H740 mm)	BI2001022003	7.448,00	1	7.448
Rektangulär disk – slutmodul (B1240 x H730 mm)	BI2003022003	7.448,00	1	7.448
Frontpanel av trä för rektangulär disk (B1200 x H740 mm)	BI300546	2.942,00	2	5.884
Benram av metall (H740 mm)	BI069146	3.547,00	1	3.547
Informationsskylt – vit frostad akryl (B600 x H430 mm)	BI85512	3.147,00	1	3.147
Bildskärmsarm	B401184	7.894,00	1	7.894
<b>Totalpris för denna konfiguration</b>				<b>35.368</b>

### Kommentarer till konfigurationen:

- Bildskärm, kontorsstol och skylttext ingår ej i priset.
- Alla priser baseras på färger och ytor i prisgrupp A, se sidorna 4-7 för valmöjligheter.
- Vi rekommenderar att du kompletterar med kabelgenomföringar, kabelrännor och lådhurtsar, se sida 113.
- För bildskärmsarmen behövs ett Ø80 mm hål. Detta kan borrar vid montering alternativt beställas så bordskivan produceras med hål – se sidorna 106-107.

# STANDARDDISK

KONFIGURATION NR 2

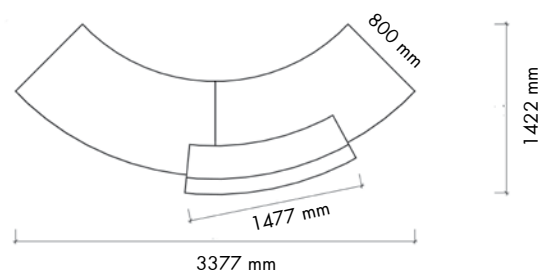

## 45° svängda diskmoduler (med överhylla med integrerad väskhylla)

Komponenter:	Art nr.	Pris SEK	Antal	SEK
45° svängd disk – startmodul (H740 mm)	BI2051428003	11.483,00	1	11.483
45° svängd disk – slutmodul (H740 mm)	BI2053428003	11.483,00	1	11.483
Frontpanel av trä för 45° svängd disk (H740 mm)	BI3204543	19.653,00	2	39.306
Benram av metall (H740 mm)	BI069146	3.547,00	1	3.547
Överhylla med integrerad väskhylla (B1400 x H490 mm)	BI83545683	16.429,00	1	16.429
<b>Totalpris för denna konfiguration</b>				<b>82.248</b>

### Kommentarer till konfigurationen:

- Bildskärm, kontorsstol och skylttext ingår ej i priset.
- Alla priser baseras på färger och ytor i prisgrupp A, se sidorna 4-7 för valmöjligheter.
- Vi rekommenderar att du kompletterar med kabelgenomföringar, kabelrännor och lådhurtsar, se sida 113.

# STANDARDDISK

## REKTANGULÄRA MODULER

Informations- och hördisker finns i två höjder: 740 och 1000 mm. Standarddisken kan kombineras med andra standardmoduler i samma höjd, trapp-, höjddjusterbar (gäller endast standarddisk höjd 1000 mm), informations- och hördisk såväl som exponeringsskåp.

### Rektangulär disk – startmodul

Beställ även frontpanel, se sida 23 och benram/mellangavel, se sida 34. För diskmoduler med förborrade hål för kabelgenomföring, se sidorna 120-121.

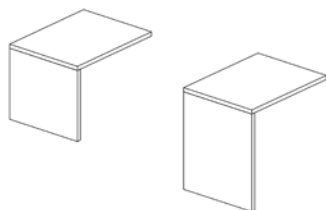

H x B x D mm	Art nr. Högtryckslaminat	Pris SEK
740 640 800	BI2001016003	6.327
740 840 800	BI2001018003	6.551
740 1040 800	BI2001020003	6.999
740 1240 800	BI2001022003	7.448
740 1440 800	BI2001024003	8.005
740 1640 800	BI2001026003	8.343
1000 640 800	BI2001036003	6.763
1000 840 800	BI2001038003	6.987
1000 1040 800	BI2001040003	7.435
1000 1240 800	BI2001042003	7.884
1000 1440 800	BI2001044003	8.443
1000 1640 800	BI2001046003	8.779

### Rektangulär disk – mellanmodul

Beställ även frontpanel, se sida 23 och benram/mellangavel, se sida 34. För diskmoduler med förborrade hål för kabelgenomföring, se sidorna 120-121.

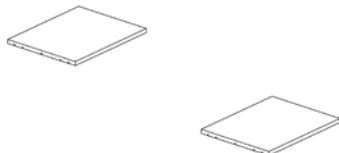

B x D mm	Art nr. Högtryckslaminat	Pris SEK
600 800	BI2002060003	3.523
800 800	BI2002080003	3.948
1000 800	BI2002081003	4.198
1200 800	BI2002082003	4.646
1400 800	BI2002084003	5.211
1600 800	BI2002086003	5.541

### Rektangulär disk – slutmodul

Beställ även frontpanel, se sida 23 och benram/mellangavel, se sida 34. För diskmoduler med förborrade hål för kabelgenomföring, se sidorna 120-121.

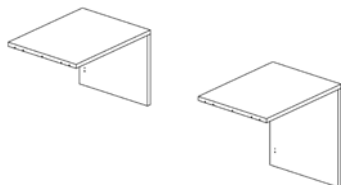

H x B x D mm	Art nr. Högtryckslaminat	Pris SEK
740 640 800	BI2003016003	6.327
740 840 800	BI2003018003	6.551
740 1040 800	BI2003020003	6.999
740 1240 800	BI2003022003	7.448
740 1440 800	BI2003024003	8.005
740 1640 800	BI2003026003	8.343
1000 640 800	BI2003036003	6.763
1000 840 800	BI2003038003	6.987
1000 1040 800	BI2003040003	7.435
1000 1240 800	BI2003042003	7.884
1000 1440 800	BI2003044003	8.443
1000 1640 800	BI2003046003	8.779

# STANDARDDISK

## REKTANGULÄRA FRISTÅENDE DISK OCH FRONTPANELER

En ensam disk är i sig en idealisk lösning för små rum och finns i två höjder: 740 och 1000 mm. Kom ihåg att beställa frontpanel.

### Rektangulär disk – fristående

Beställ även frontpanel. För diskmoduler med förborrade hål för kabelgenomföring, se sidorna 120-121.

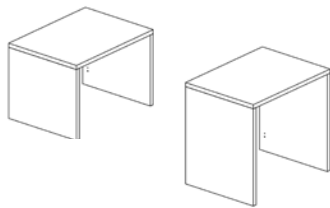

H x B x D mm	Art nr. Högtryckslaminat	Pris SEK
740 680 800	BI2004016003	9.355
740 880 800	BI2004018003	9.577
740 1080 800	BI2004020003	10.025
740 1280 800	BI2004022003	10.473
740 1480 800	BI2004024003	11.033
740 1680 800	BI2004026003	11.371
1000 680 800	BI2004036003	10.225
1000 880 800	BI2004038003	10.449
1000 1080 800	BI2004040003	10.897
1000 1280 800	BI2004042003	11.346
1000 1480 800	BI2004044003	11.905
1000 1680 800	BI2004046003	12.240

### Frontpanel av trä för rektangulär disk

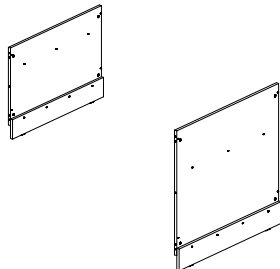

H x B mm	Art nr. Melamin	Pris SEK	Art nr. Faner	Pris SEK
740 600	BI300146	1.917	BI300142	3.157
740 800	BI300346	2.203	BI300342	3.632
740 1000	BI300446	2.652	BI300442	4.369
740 1200	BI300546	2.942	BI300542	4.845
740 1400	BI300646	3.259	BI300642	5.364
740 1600	BI300746	3.752	BI300742	6.177
1000 600	BI300166	3.364	BI300162	5.541
1000 800	BI300366	3.430	BI300362	5.649
1000 1000	BI300466	4.406	BI300462	7.255
1000 1200	BI300566	4.548	BI300562	7.492
1000 1400	BI300666	4.593	BI300662	7.568
1000 1600	BI300766	4.639	BI300762	7.640

### Akrylfrontpanel för rektangulär disk

Melamin träram.

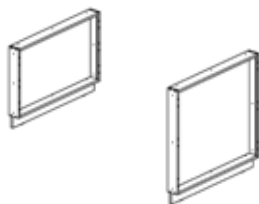

H x B mm	Art nr. Akryl & melamin	Pris SEK
740 600	BI310146	7.193
740 800	BI310346	7.407
740 1000	BI310446	8.282
740 1200	BI310546	8.716
740 1400	BI310646	9.369
740 1600	BI310746	10.005
1000 600	BI310166	8.366
1000 800	BI310366	8.587
1000 1000	BI310466	9.458
1000 1200	BI310566	9.892
1000 1400	BI310666	10.546
1000 1600	BI310766	11.181

# STANDARDISK

## 45° SVÄNGDA MODULER

Informations- och hördisk såväl som exponeringsskåp. Informers rektangulära moduler finns i två höjder: 740 och 1000 mm. Standarddisken kan kombineras med andra standardmoduler i samma höjd, trapp-, höjddjusterbar (gäller endast standarddisk höjd 1000 mm), informations- och hördisk såväl som exponeringsskåp.

### 45° svängd disk – startmodul

Beställ även frontpanel, se sida 25 och benram/mellangavel, se sida 34. För diskmoduler med förborrade hål för kabelgenomföring, se sidorna 120-121.

H	x	B	x	D
mm				
740	1835	800		
1000	1835	800		

Art nr.	Pris
Högtryckslaminat	SEK
BI2051428003	11.483
BI2051448003	11.920

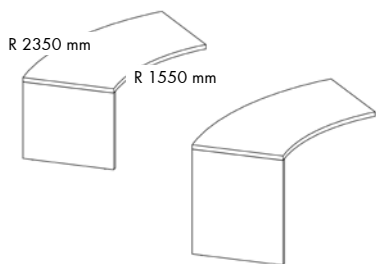

### 45° svängd disk – mellanmodul

Beställ även frontpanel, se sida 25 och benram/mellangavel, se sida 34. För diskmoduler med förborrade hål för kabelgenomföring, se sidorna 120-121.

B	x	D
mm		
1800	800	

Art nr.	Pris
Högtryckslaminat	SEK
BI2052488003	8.458



### 45° svängd disk – slutmodul

Beställ även frontpanel, se sida 25 och benram/mellangavel, se sida 34. För diskmoduler med förborrade hål för kabelgenomföring, se sidorna 120-121.

H	x	B	x	D
mm				
740	1835	800		
1000	1835	800		

Art nr.	Pris
Högtryckslaminat	SEK
BI2053428003	11.483
BI2053448003	11.920

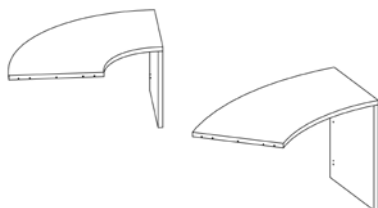



# STANDARDDISK

## 45° FRISTÅENDE SVÄNGD DISK OCH FRONTPANELER

En ensam 45° svängda disk är i sig en idealisk lösning för små rum och finns i två höjder: 740 och 1000 mm. Kom ihåg att beställa frontpanel.

### 45° svängd disk – fristående

Beställ även frontpanel. För diskmoduler med förborrade hål för kabelgenomföring, se sidorna 120-121.

H x B x D mm	Art nr. Högtryckslaminat	Pris SEK
740 1870 800	BI2054428003	14.509
1000 1870 800	BI2054448003	15.381

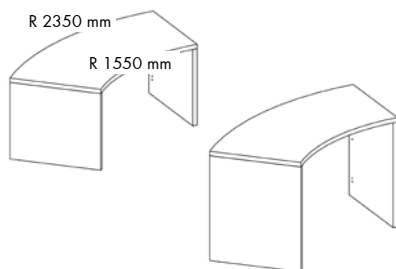

### Frontpanel av trä för 45° svängd disk disk

Belagd med HPL

H x B mm	Art nr.	Pris SEK
740 1760	BI3204543	19.653
1000 1760	BI3204563	22.986

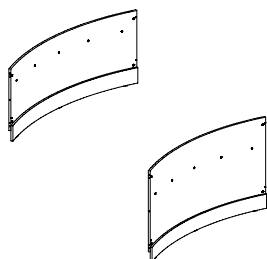

### Akrylfrontpanel för 45° svängd disk disk

Melamin träram.

H x B mm	Art nr. Akryl & melamin	Pris SEK
740 1760	BI3304546	14.101
1000 1760	BI3304566	15.054

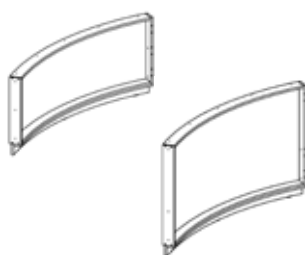

# STANDARDDISK

## 90° SVÄNGDA MODULER

Informers rektangulära moduler finns i två höjder: 740 och 1000 mm. Standarddisken kan kombineras med andra standardmoduler i samma höjd, trapp-, höjjusterbar (gäller endast standarddisk höjd 1000 mm), informations- och hörndisk såväl som exponeringsskåp.

### 90° svängd disk – startmodul

Beställ även frontpanel, se sida 27 och benram/mellangavel, se sida 34. För diskmoduler med förborrade hål för kabelgenomföring, se sidorna 120-121.

H	x	B	x	D
mm				
740	1870	800		
1000	1870	800		

Art nr.	Pris
Högtryckslaminat	SEK
BI2051928003	12.381
BI2051948003	12.817

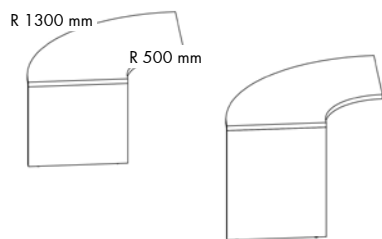

### 90° svängd disk – mellanmodul

Beställ även frontpanel, se sida 27 och benram/mellangavel, se sida 34. För diskmoduler med förborrade hål för kabelgenomföring, se sidorna 120-121.

B	x	D
mm		
1800	800	

Art nr.	Pris
Högtryckslaminat	SEK
BI2052988003	9.356



### 90° svängd disk – slutmodul

Beställ även frontpanel, se sida 27 och benram/mellangavel, se sida 34. För diskmoduler med förborrade hål för kabelgenomföring, se sidorna 120-121.

H	x	B	x	D
mm				
740	1870	800		
1000	1870	800		

Art nr.	Pris
Högtryckslaminat	SEK
BI2053928003	12.381
BI2053948003	12.817

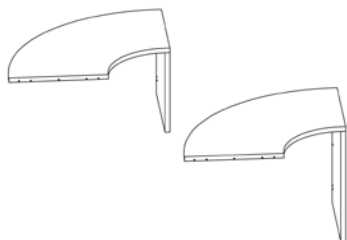

# STANDARDDISK

## 90° FRISTÅENDE SVÄNGD DISK OCH FRONTPANELER

En ensam 90° svängda disk är i sig en idealisk lösning för små rum och finns i två höjder: 740 och 1000 mm. Kom ihåg att beställa frontpanel.

### 90° svängd disk – fristående

Beställ även frontpanel. För diskmoduler med förborrade hål för kabelgenomföring, se sidorna 120-121.

H	x	B	x	D
mm				
740	1900	800		
1000	1900	800		

Art nr.	Pris
Högtryckslaminat	SEK
BI2054928003	15.408
BI2054948003	16.278

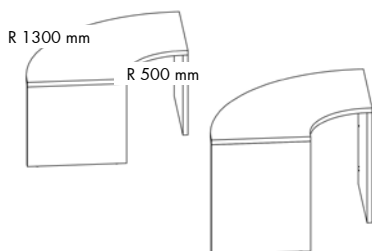

### Frontpanel av trä för 90° svängd disk

H	x	B
mm		
740	1768	
1000	1768	

Art nr.	Pris
Högtryckslaminat	SEK
BI3209043	19.985
BI3209063	20.878

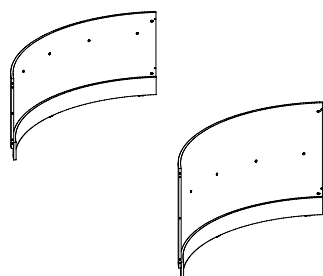

### Akrylfrontpanel för 90° svängd disk

Melamin träram.

H	x	B
mm		
740	1768	
1000	1768	

Art nr.	Pris
Akryl & melamin	SEK
BI3309046	18.193
BI3309066	19.372

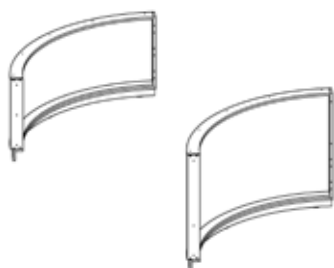

# STANDARDISK

## REKTANGULÄRA MODULER - FÖR HOPKOPPLING MED INDRAGEN DISK

Informers rektangulära moduler finns i två höjder; 740 och 1000 mm. Denna modell kan kombineras med indragen disk i samma höjd som standarddisken genom att koppla samman med en mellangavel (eftersom bordskivan är 40 mm bredare än de vanliga rektangulära modulerna).

### Rektangulär disk – startmodul - hopkopplad med mellangavel

Beställ även frontpanel, se sida 29 och mellangavel, se sida 34. För diskmoduler med förborrade hål för kabelgenomföring, se sidorna 120-121.

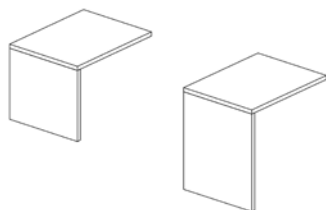

H x B x D mm	Art nr. Högtryckslaminat	Pris SEK
740 680 800	BI2021016003	6.327
740 880 800	BI2021018003	6.551
740 1080 800	BI2021020003	6.999
740 1280 800	BI2021022003	7.448
740 1480 800	BI2021024003	8.005
740 1680 800	BI2021026003	8.343
1000 680 800	BI2021036003	6.763
1000 880 800	BI2021038003	6.987
1000 1080 800	BI2021040003	7.435
1000 1280 800	BI2021042003	7.884
1000 1480 800	BI2021044003	8.443
1000 1680 800	BI2021046003	8.779

### Rektangulär disk – mellanmodul - hopkopplad med mellangavel

Beställ även frontpanel, se sida 29 och mellangavel, se sida 34. För diskmoduler med förborrade hål för kabelgenomföring, se sidorna 120-121.

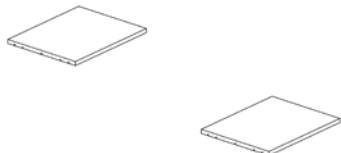

B x D mm	Art nr. Högtryckslaminat	Pris SEK
640 800	BI2022060003	3.523
840 800	BI2022080003	3.948
1040 800	BI2022081003	4.198
1240 800	BI2022082003	4.646
1440 800	BI2022084003	5.211
1640 800	BI2022086003	5.541

### Rektangulär disk – slutmodul - hopkopplad med mellangavel

Beställ även frontpanel, se sida 29 och mellangavel, se sida 34. För diskmoduler med förborrade hål för kabelgenomföring, se sidorna 120-121.

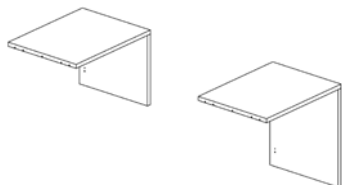

H x B x D mm	Art nr. Högtryckslaminat	Pris SEK
740 680 800	BI2023016003	6.327
740 880 800	BI2023018003	6.551
740 1080 800	BI2023020003	6.999
740 1280 800	BI2023022003	7.448
740 1480 800	BI2023024003	8.005
740 1680 800	BI2023026003	8.343
1000 680 800	BI2023036003	6.763
1000 880 800	BI2023038003	6.987
1000 1080 800	BI2023040003	7.435
1000 1280 800	BI2023042003	7.884
1000 1480 800	BI2023044003	8.443
1000 1680 800	BI2023046003	8.779

# STANDARDDISK

## REKTANGULÄRA FRONTANELER

Kom ihåg att beställa frontpanel.

### Frontpanel av trä för rektangulär disk

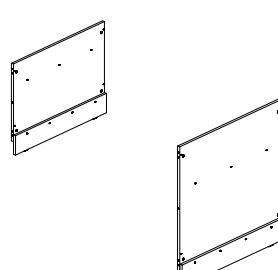
	H x B mm	Art nr. Melamin	Pris SEK	Art nr. Faner	Pris SEK
	740 600	BI300146	1.917	BI300142	3.157
	740 800	BI300346	2.203	BI300342	3.632
	740 1000	BI300446	2.652	BI300442	4.369
	740 1200	BI300546	2.942	BI300542	4.845
	740 1400	BI300646	3.259	BI300642	5.364
	740 1600	BI300746	3.752	BI300742	6.177
	1000 600	BI300166	3.364	BI300162	5.541
	1000 800	BI300366	3.430	BI300362	5.649
	1000 1000	BI300466	4.406	BI300462	7.255
	1000 1200	BI300566	4.548	BI300562	7.492
	1000 1400	BI300666	4.593	BI300662	7.568
	1000 1600	BI300766	4.639	BI300762	7.640

### Akrylfrontpanel för rektangulär disk

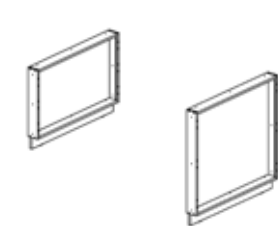
Melamin träram.	H x B mm	Art nr. Akryl & melamin	Pris SEK
	740 600	BI310146	7.193
	740 800	BI310346	7.407
	740 1000	BI310446	8.282
	740 1200	BI310546	8.716
	740 1400	BI310646	9.369
	740 1600	BI310746	10.005
	1000 600	BI310166	8.366
	1000 800	BI310366	8.587
	1000 1000	BI310466	9.458
	1000 1200	BI310566	9.892
	1000 1400	BI310666	10.546
	1000 1600	BI310766	11.181

# STANDARDDISK

## 45° SVÄNGDA MODULER - FÖR HOPKOPPLING MED INDRAGEN DISK

Inform-diskens 45° svängda moduler finns i två höjder; 740 och 1000 mm. Denna modell kan kombineras med indragen disk i samma höjd som standarddisken genom att koppla samman med en mellangavel (eftersom bordskivan är 40 mm bredare än de vanliga 45° svängda modulerna).

### 45° svängd disk – startmodul - hopkopplad med mellangavel

Beställ även frontpanel, se sida 31 och mellangavel, se sida 34. För diskmoduler med förborrade hål för kabelgenomföring, se sidorna 120-121.

H	x	B	x	D
mm				
740	-	800		
1000	-	800		

Art nr.	Pris
Högtryckslaminat	SEK
BI2061428003	11.483
BI2061448003	11.920

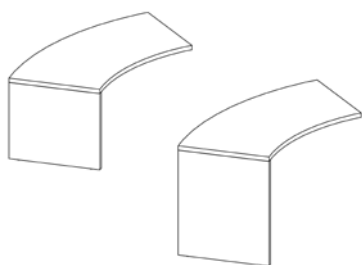

### 45° svängd disk – slutmodul - hopkopplad med mellangavel

Beställ även frontpanel, se sida 31 och mellangavel, se sida 34. För diskmoduler med förborrade hål för kabelgenomföring, se sidorna 120-121.

H	x	B	x	D
mm				
740	-	800		
1000	-	800		

Art nr.	Pris
Högtryckslaminat	SEK
BI2063428003	11.483
BI2063448003	11.920

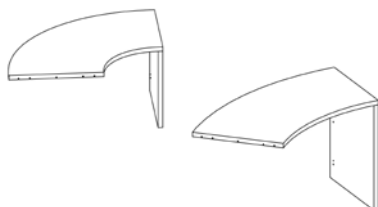

# STANDARDDISK

## 45° SVÄNGDA FRONTPANELER

Kom ihåg att beställa frontpanel.

---

### Frontpanel av trä för 45° svängd disk disk

Belagd med HPL

H x B  
mm

Art nr.

Pris  
SEK

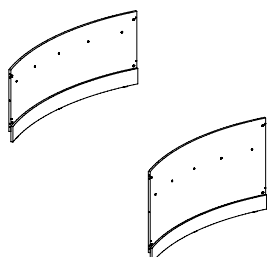

740 1760

BI3204543

19.653

1000 1760

BI3204563

22.986

---

### Akrylfrontpanel för 45° svängd disk disk

Melamin träram.

H x B  
mm

Art nr.  
Akryl & melamin

Pris  
SEK

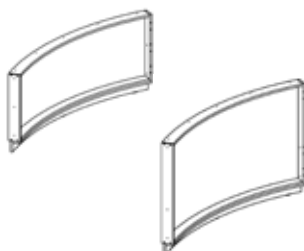

740 1760

BI3304546

14.101

1000 1760

BI3304566

15.054

# STANDARDDISK

## 90° SVÄNGDA MODULER - FÖR HOPKOPPLING MED INDRAGEN DISK

Inform-diskens 90° svängda moduler finns i två höjder; 740 och 1000 mm. Denna modell kan kombineras med in-dragen disk i samma höjd som standarddisken genom att koppla samman med en mellangavel (eftersom bordskivan är 40 mm bredare än de vanliga 90° svängda modulerna)

### 90° svängd disk – startmodul - hopkopplad med mellangavel

Beställ även frontpanel, se sida 33 och mellangavel, se sida 34. För diskmoduler med förborrade hål för kabelgenomföring, se sidorna 120-121.

H	x	B	x	D
mm				
740	-	800		
1000	-	800		

Art nr.  
Högtryckslaminat

Pris  
SEK

BI2061928003

12.381

BI2061948003

12.817

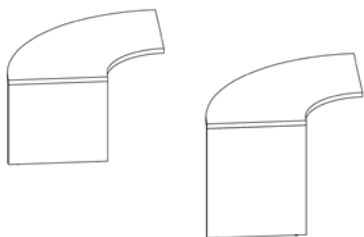

### 90° svängd disk – slutmodul - hopkopplad med mellangavel

Beställ även frontpanel, se sida 33 och mellangavel, se sida 34. För diskmoduler med förborrade hål för kabelgenomföring, se sidorna 120-121.

H	x	B	x	D
mm				
740	-	800		
1000	-	800		

Art nr.  
Högtryckslaminat

Pris  
SEK

BI2063928003

12.381

BI2063948003

12.817

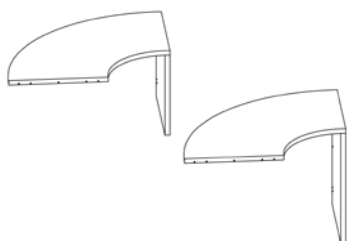



# STANDARDDISK

## 90° SVÄNGDA FRONTANELER

Kom ihåg att beställa frontpanel.

---

### Frontpanel av trä för 90° svängd disk

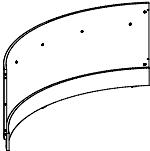
	H x B mm	Art nr. Högtryckslaminat	Pris SEK
	740 1768	BI3209043	19.985
	1000 1768	BI3209063	20.878

---

### Akrylfrontpanel för 90° svängd disk

Melamin träram.

	H x B mm	Art nr. Akryl & melamin	Pris SEK
	740 1768	BI3309046	18.193
	1000 1768	BI3309066	19.372

---

# STANDARDDISK

## BENRAM OCH MELLANGAVLAR

Om du önskar kombinera en rektangulär eller svängd diskmodul med en rektangulär eller svängd diskmodul i samma höjd, måste du använda en benram av metall.

Om du önskar kombinera en rektangulär eller svängd diskmodul med en indragen rektangulär eller svängd diskmodul eller en trappdiskmodul, måste du använda en mellangavel.

### Benram av metall

Används när två moduler av samma höjd byggs ihop.

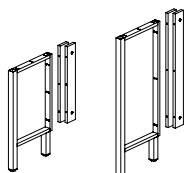

Finish	H mm	Art nr. Melamin/faner	Pris SEK
Melamin	740	BI069146	3.547
	1000	BI069166	3.955
Faner	740	BI069142	5.841
	1000	BI069162	6.515

### Mellangavel för kombination av standard- och indragen disk

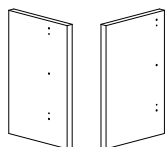

Gavelsida	H mm	Art nr. Högtryckslaminat	Pris SEK
Till vänster indragen disk Till höger standarddisk	740	BI3704103	1.591

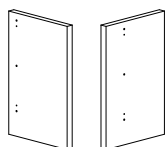

Till vänster standarddisk Till höger indragen disk	740	BI3704113	1.591
---	-----	-----------	-------

### Mellangavel för kombination av standard- och trappdisk

Högtryckslaminat.

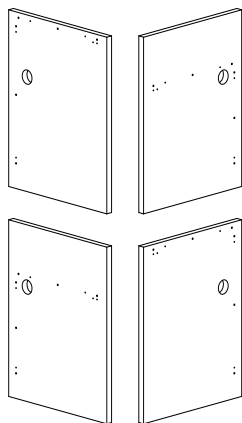

Gavelsida	H mm	Art nr. Högtryckslaminat	Pris SEK
Till vänster trappdisk Till höger standarddisk (H740 mm)	1000	BI3706123	3.255

Till vänster standarddisk (H740 mm) Till höger trappdisk	1000	BI3706133	3.255
---	------	-----------	-------

# STANDARDDISK

## KONFIGURATIONER

Om du önskar kombinera en rektangulär eller svängd diskmodul med en indragen rektangulär eller svängd diskmodul eller en trappdiskmodul, måste du använda en av gavlarna på sidan 28. Kom ihåg att bygga din disk från vänster till höger sett från personalens sida.

---

Standard rektangulär disk med tre standardfronter och en indragen front

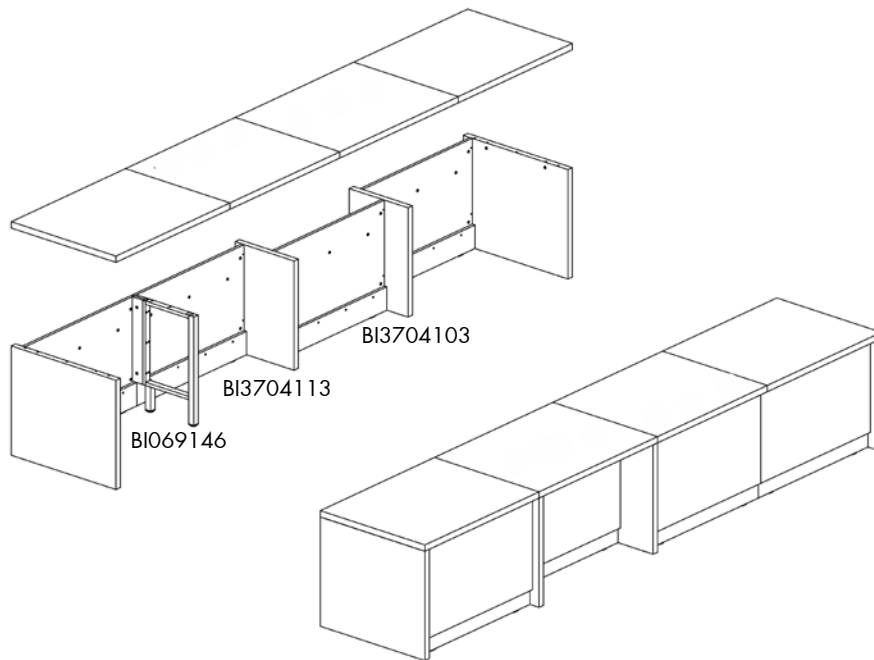

---

Standard rektangulära och trappdiskmoduler

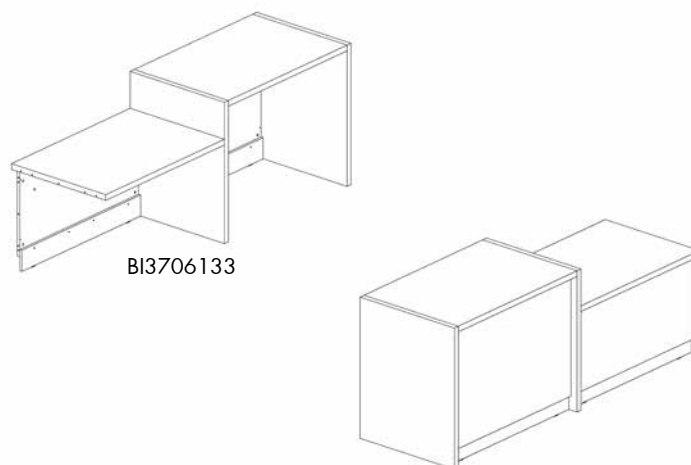

# INDRAGEN DISK

## KONFIGURATION NR 3

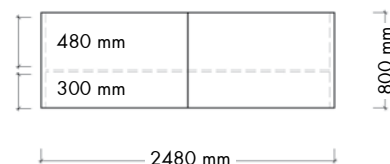

## Indragen rektangulär disk

### Komponenter:

	Art nr.	Pris SEK	Antal	SEK
Indragen rektangulär disk – startmodul (B1240 x H740 mm)	BI2101022003	7.448,00	1	7.448
Indragen rektangulär disk – slutmodul (B1240 x H740 mm)	BI2103022003	7.448,00	1	7.448
Frontpanel av trä för rektangulär disk (B1200 x H740 mm)	BI300546	2.942,00	2	5.884
Benram för indragen disk (H740 mm)	BI069546	3.701,00	1	3.701
<b>Totalpris för denna konfiguration</b>				<b>24.481</b>

### Kommentarer till konfigurationen:

- Bildskärm, kontorsstol och skylttext ingår ej i priset.
- Alla priser baseras på färger och ytor i prisgrupp A, se sidorna 4-7 för valmöjligheter.
- Vi rekommenderar att du kompletterar med kabelgenomföringar, kabelrännor och lådhurtsar, se sida 113.

# INDRAGEN DISK

KONFIGURATION NR 4

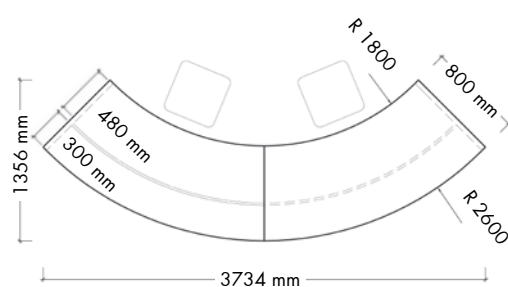

## Indragen 45° svängd disk

### Komponenter:

	Art nr.	Pris SEK	Antal	SEK
Indragen 45° svängd disk – startmodul (H740 mm)	BI2151429003	11.483,00	1	11.483
Indragen 45° svängd disk – slutmodul (H740 mm)	BI2153429003	11.483,00	1	11.483
Frontpanel av trä för 45° disk (B1200 x H740 mm)	BI3204543	19.653,00	2	39.306
Benram för indragen disk (H740 mm)	BI069546	3.701,00	1	3.701
<b>Totalpris för denna konfiguration</b>				<b>65.973</b>

### Kommentarer till konfigurationen:

- Bildskärm, kontorsstol och skylttext ingår ej i priset.
- Alla priser baseras på färger och ytor i prisgrupp A, se sidorna 4-7 för valmöjligheter.
- Vi rekommenderar att du kompletterar med kabelgenomföringar, kabelrännor och lådhurtsar, se sida 113.

# INDRAGEN DISK

## REKTANGULÄRA MODULER

Inform-diskens indragna frontpaneler ger god tillgänglighet på båda sidor av disken och passar särskilt väl för rullstolsburna användare, eftersom fronten är placerad 300 mm från framkanten. Den finns i två höjder; 740 och 1000 mm. Indragna diskar kan kombineras med andra indragna diskmoduler i samma höjd, höjddjusterbara, informations- och hörndiskar såväl som exponeringsskåp.

### Indragen rektangulär disk – startmodul

Beställ även frontpanel, se sida 39 och benram/mellangavel, se sida 50. För diskmoduler med förborrade hål för kabelgenomföring, se sidorna 120-121.

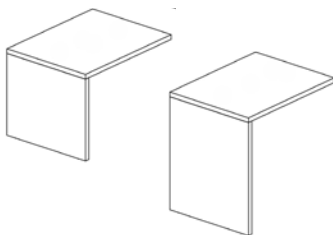

H x B x D mm	Art nr. Högtryckslaminat	Pris SEK
740 640 800	BI2101016003	6.327
740 840 800	BI2101018003	6.551
740 1040 800	BI2101020003	6.999
740 1240 800	BI2101022003	7.448
740 1440 800	BI2101024003	8.005
740 1640 800	BI2101026003	8.343
1000 640 800	BI2101036003	6.764
1000 840 800	BI2101038003	6.987
1000 1040 800	BI2101040003	7.435
1000 1240 800	BI2101042003	7.884
1000 1440 800	BI2101044003	8.443
1000 1640 800	BI2101046003	8.779

### Indragen rektangulär disk – mellanmodul

Beställ även frontpanel, se sida 39 och benram/mellangavel, se sida 50. För diskmoduler med förborrade hål för kabelgenomföring, se sidorna 120-121.

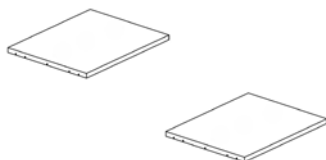

B x D mm	Art nr. Högtryckslaminat	Pris SEK
600 800	BI2102060003	3.301
800 800	BI2102080003	3.523
1000 800	BI2102081003	3.974
1200 800	BI2102082003	4.423
1400 800	BI2102084003	4.982
1600 800	BI2102086003	5.318

### Indragen rektangulär disk – slutmodul

Beställ även frontpanel, se sida 39 och benram/mellangavel, se sida 50. För diskmoduler med förborrade hål för kabelgenomföring, se sidorna 120-121.

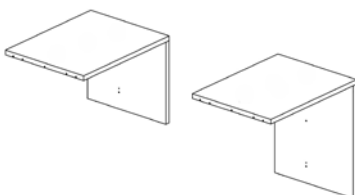

H x B x D mm	Art nr. Högtryckslaminat	Pris SEK
740 640 800	BI2103016003	6.327
740 840 800	BI2103018003	6.551
740 1040 800	BI2103020003	6.999
740 1240 800	BI2103022003	7.448
740 1440 800	BI2103024003	8.005
740 1640 800	BI2103026003	8.343
1000 640 800	BI2103036003	6.764
1000 840 800	BI2103038003	6.987
1000 1040 800	BI2103040003	7.435
1000 1240 800	BI2103042003	7.884
1000 1440 800	BI2103044003	8.443
1000 1640 800	BI2103046003	8.779

# INDRAGEN DISK

## REKTANGULÄRA FRISTÅENDE DISK OCH FRONTPANELER

Inform-diskens indragna frontpaneler ger god tillgänglighet på båda sidor av disken och passar särskilt väl för rullstolsburna användare, eftersom fronten är placerad 300 mm från framkanten. Kom ihåg att beställa frontpanel.

### Indragen rektangulär disk – fristående

Beställ även frontpanel. För diskmoduler med förborrade hål för kabelgenomföring, se sidorna 120-121.

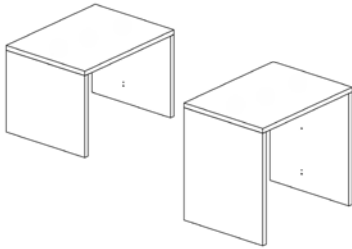

H x B x D mm	Art nr. Högtryckslaminat	Pris SEK
740 680 800	BI2104016003	9.355
740 880 800	BI2104018003	9.577
740 1080 800	BI2104020003	10.025
740 1280 800	BI2104022003	10.473
740 1480 800	BI2104024003	11.033
740 1680 800	BI2104026003	11.371
1000 680 800	BI2104036003	10.225
1000 880 800	BI2104038003	10.449
1000 1080 800	BI2104040003	10.897
1000 1280 800	BI2104042003	11.346
1000 1480 800	BI2104044003	11.905
1000 1680 800	BI2104046003	12.240

### Frontpanel av trä för rektangulär disk

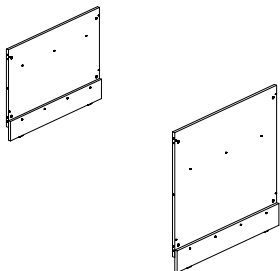

H x B mm	Art nr. Melamin	Pris SEK	Art nr. Faner	Pris SEK
740 600	BI300146	1.917	BI300142	3.157
740 800	BI300346	2.203	BI300342	3.632
740 1000	BI300446	2.652	BI300442	4.369
740 1200	BI300546	2.942	BI300542	4.845
740 1400	BI300646	3.259	BI300642	5.364
740 1600	BI300746	3.752	BI300742	6.177
1000 600	BI300166	3.364	BI300162	5.541
1000 800	BI300366	3.430	BI300362	5.649
1000 1000	BI300466	4.406	BI300462	7.255
1000 1200	BI300566	4.548	BI300562	7.492
1000 1400	BI300666	4.593	BI300662	7.568
1000 1600	BI300766	4.639	BI300762	7.640

### Akrylfrontpanel för rektangulär disk

Melamin träram.

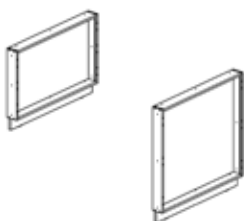

H x B mm	Art nr. Akryl & melamin	Pris SEK
740 600	BI310146	7.193
740 800	BI310346	7.407
740 1000	BI310446	8.282
740 1200	BI310546	8.716
740 1400	BI310646	9.369
740 1600	BI310746	10.005
1000 600	BI310166	8.366
1000 800	BI310366	8.587
1000 1000	BI310466	9.458
1000 1200	BI310566	9.892
1000 1400	BI310666	10.546
1000 1600	BI310766	11.181

# INDRAGEN DISK

## 45° SVÄNGDA MODULER

Inform-diskens indragna frontpaneler ger god tillgänglighet på båda sidor av disken och passar särskilt väl för rullstolsburna användare, eftersom fronten är placerad 300 mm från framkanten. Den finns i två höjder; 740 och 1000 mm. Indragna diskar kan kombineras med andra indragna diskmoduler i samma höjd, höjjusterbara, informations- och hörndiskar såväl som exponeringsskåp.

### Indragen 45° svängd disk – startmodul

Beställ även frontpanel, se sida 41 och benram/mellangavel, se sida 50. För diskmoduler med förborrade hål för kabelgenomföring, se sidorna 120-121.

H	x	B	x	D
mm				
740		2030		800
1000		2030		800

Art nr.	Pris
Högtryckslaminat	SEK
BI2151429003	11.483
BI2151449003	11.920

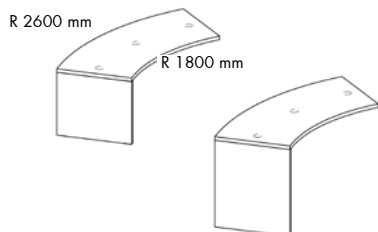

### Indragen 45° svängd disk – mellanmodul

Beställ även frontpanel, se sida 41 och benram/mellangavel, se sida 50. För diskmoduler med förborrade hål för kabelgenomföring, se sidorna 120-121.

B	x	D
mm		
1800		800

Art nr.	Pris
Högtryckslaminat	SEK
BI2152489003	8.458

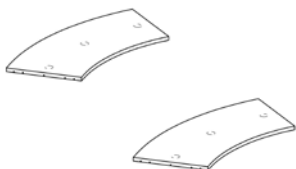

### Indragen 45° svängd disk – slutmodul

Beställ även frontpanel, se sida 41 och benram/mellangavel, se sida 50. För diskmoduler med förborrade hål för kabelgenomföring, se sidorna 120-121.

H	x	B	x	D
mm				
740		2030		800
1000		2030		800

Art nr.	Pris
Högtryckslaminat	SEK
BI2153429003	11.483
BI2153449003	11.920

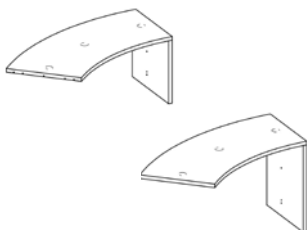



# INDRAGEN DISK

## 45° FRISTÅENDE SVÄNGD DISK OCH FRONTPANELER

Inform-diskens indragna frontpaneler ger god tillgänglighet på båda sidor av disken och passar särskilt väl för rullstolsburna användare, eftersom fronten är placerad 300 mm från framkanten. Kom ihåg att beställa frontpanel.

### Indragen 45° svängd disk – fristående

Beställ även frontpanel. För diskmoduler med förborrade hål för kabelgenomföring, se sidorna 120-121.

H x B x D mm	Art nr. Högtryckslaminat	Pris SEK
740 2070 800	BI2154429003	14.509
1000 2070 800	BI2154449003	15.381

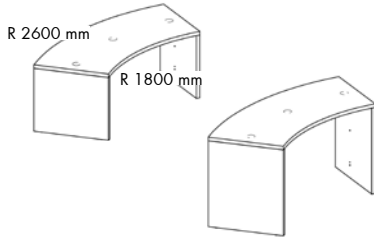

### Frontpanel av trä för 45° svängd disk

H x B mm	Art nr. Högtryckslaminat	Pris SEK
740 1760	BI3204543	19.653
1000 1760	BI3204563	22.986

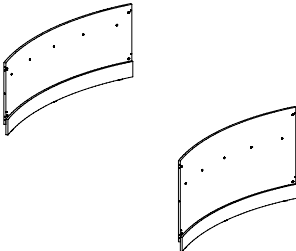

### Akrylfrontpanel för 45° svängd disk

Melamin träram.

H x B mm	Art nr. Akryl & melamin	Pris SEK
740 1760	BI3304546	14.101
1000 1760	BI3304566	15.054

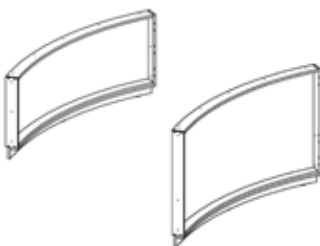

# INDRAGEN DISK

## 90° SVÄNGDA MODULER

Inform-diskens indragna frontpaneler ger god tillgänglighet på båda sidor av disken och passar särskilt väl för rullstolsburna användare, eftersom fronten är placerad 300 mm från framkanten. Den finns i två höjder; 740 och 1000 mm. Indragna diskar kan kombineras med andra indragna diskmoduler i samma höjd, höjjusterbara, informations- och hörndiskar såväl som exponeringsskåp.

### Indragen 90° svängd disk – startmodul

Beställ även frontpanel, se sida 43 och benram/mellangavel, se sida 50. För diskmoduler med förborrade hål för kabelgenomföring, se sidorna 120-121.

H	x	B	x	D
mm				
740	2220	800		
1000	2220	800		

Art nr.	Pris
Högtryckslaminat	SEK
BI2151929003	12.381
BI2151949003	12.817

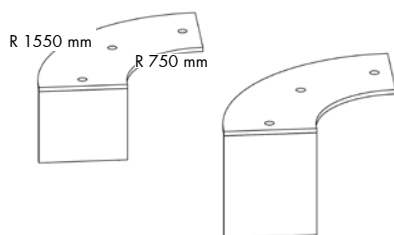

### Indragen 90° svängd disk – mellanmodul

Beställ även frontpanel, se sida 43 och benram/mellangavel, se sida 50. För diskmoduler med förborrade hål för kabelgenomföring, se sidorna 120-121.

B	x	D
mm		
1800	800	

Art nr.	Pris
Högtryckslaminat	SEK
BI2152989003	9.356

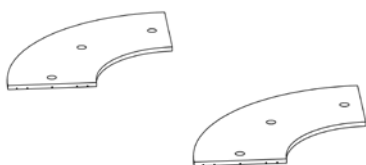

### Indragen 90° svängd disk – slutmodul

Beställ även frontpanel, se sida 43 och benram/mellangavel, se sida 50. För diskmoduler med förborrade hål för kabelgenomföring, se sidorna 120-121.

H	x	B	x	D
mm				
740	2220	800		
1000	2220	800		

Art nr.	Pris
Högtryckslaminat	SEK
BI2153929003	12.381
BI2153949003	12.817

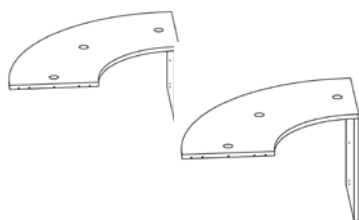

# INDRAGEN DISK

## 90° FRISTÅENDE SVÄNGD DISK OCH FRONTPANELER

Inform-diskens indragna frontpaneler ger god tillgänglighet på båda sidor av disken och passar särskilt väl för rullstolsburna användare, eftersom fronten är placerad 300 mm från framkanten. Kom ihåg att beställa frontpanel.

### Indragen 90° svängd disk – fristående

Beställ även frontpanel. För diskmoduler med förborrade hål för kabelgenomföring, se sidorna 120-121.

H	x	B	x	D
mm				
740	2250	800		
1000	2250	800		

Art nr.	Pris
Högtryckslaminat	SEK
BI2154929003	15.408
BI2154949003	16.278

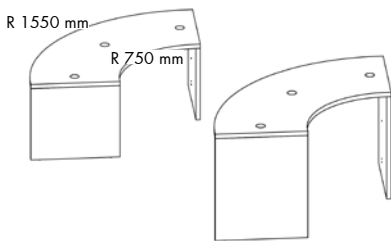

### Frontpanel av trä för 90° svängd disk

H	x	B
mm		
740	1768	
1000	1768	

Art nr.	Pris
Högtryckslaminat	SEK
BI3209043	19.985
BI3209063	20.878

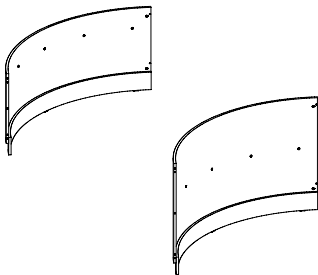

### Akrylfrontpanel för 90° svängd disk

Melamin träram.

H	x	B
mm		
740	1768	
1000	1768	

Art nr.	Pris
Akryl & melamin	SEK
BI3309046	18.193
BI3309066	19.372

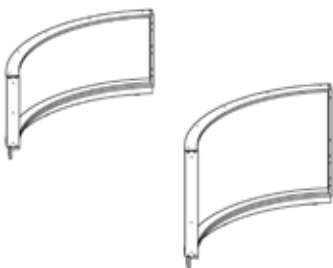

# INDRAGEN DISK

## REKTANGULÄRA MODULER - FÖR HOPKOPPLING MED STANDARDDISK

Inform-diskens indragna frontpaneler ger god tillgänglighet på båda sidor av disken och passar särskilt väl för rullstolsburna användare, eftersom fronten är placerad 300 mm från framkanten. Denna modell kan kombineras med standarddisk i samma höjd som standarddisken genom att koppla samman med en mellangavel (eftersom bordskivan är 40 mm bredare än de vanliga rektangulära modulerna).

### Indragen rektangulär disk – startmodul - hopkopplad med mellangavel

Beställ även frontpanel, se sida 45 och mellangavel, se sida 50. För diskmoduler med förborrade hål för kabelgenomföring, se sidorna 120-121.

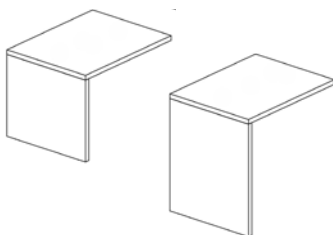

H	x	B	x	D
mm				
740	680	800		
740	880	800		
740	1080	800		
740	1280	800		
740	1480	800		
740	1680	800		
1000	680	800		
1000	880	800		
1000	1080	800		
1000	1280	800		
1000	1480	800		
1000	1680	800		

Art nr.	Pris
Högtryckslaminat	SEK
BI2121016003	6.327
BI2121018003	6.551
BI2121020003	6.999
BI2121022003	7.448
BI2121024003	8.005
BI2121026003	8.343
BI2121036003	6.764
BI2121038003	6.987
BI2121040003	7.435
BI2121042003	7.884
BI2121044003	8.443
BI2121046003	8.779

### Indragen rektangulär disk – mellanmodul - hopkopplad med mellangavel

Beställ även frontpanel, se sida 45 och mellangavel, se sida 50. För diskmoduler med förborrade hål för kabelgenomföring, se sidorna 120-121.

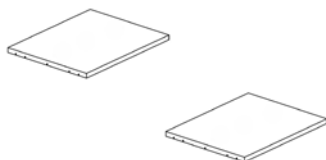

B	x	D
mm		
640	800	
840	800	
1040	800	
1240	800	
1440	800	
1640	800	

Art nr.	Pris
Högtryckslaminat	SEK
BI2122060003	3.301
BI2122080003	3.523
BI2122081003	3.974
BI2122082003	4.423
BI2122084003	4.982
BI2122086003	5.318

### Indragen rektangulär disk – slutmodul - hopkopplad med mellangavel

Beställ även frontpanel, se sida 45 och mellangavel, se sida 50. För diskmoduler med förborrade hål för kabelgenomföring, se sidorna 120-121.

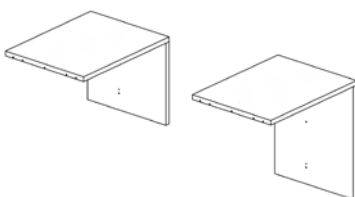

H	x	B	x	D
mm				
740	680	800		
740	880	800		
740	1080	800		
740	1280	800		
740	1480	800		
740	1680	800		
1000	680	800		
1000	880	800		
1000	1080	800		
1000	1280	800		
1000	1480	800		
1000	1680	800		

Art nr.	Pris
Högtryckslaminat	SEK
BI2123016003	6.327
BI2123018003	6.551
BI2123020003	6.999
BI2123022003	7.448
BI2123024003	8.005
BI2123026003	8.343
BI2123036003	6.764
BI2123038003	6.987
BI2123040003	7.435
BI2123042003	7.884
BI2123044003	8.443
BI2123046003	8.779

# INDRAGEN DISK

## REKTANGULÄRA FRONTPANELER

Kom ihåg att beställa frontpanel.

### Frontpanel av trä för rektangulär disk

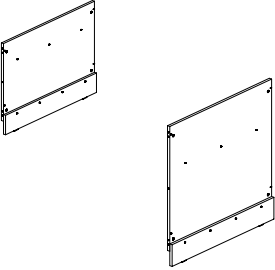
	H x B mm	Art nr. Melamin	Pris SEK	Art nr. Faner	Pris SEK
	740 600	BI300146	1.917	BI300142	3.157
	740 800	BI300346	2.203	BI300342	3.632
	740 1000	BI300446	2.652	BI300442	4.369
	740 1200	BI300546	2.942	BI300542	4.845
	740 1400	BI300646	3.259	BI300642	5.364
	740 1600	BI300746	3.752	BI300742	6.177
	1000 600	BI300166	3.364	BI300162	5.541
	1000 800	BI300366	3.430	BI300362	5.649
	1000 1000	BI300466	4.406	BI300462	7.255
	1000 1200	BI300566	4.548	BI300562	7.492
	1000 1400	BI300666	4.593	BI300662	7.568
	1000 1600	BI300766	4.639	BI300762	7.640

### Akrylfrontpanel för rektangulär disk

Melamin träram.

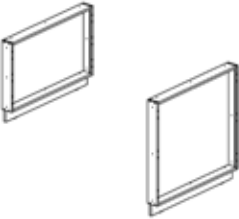
	H x B mm	Art nr. Akryl & melamin	Pris SEK
	740 600	BI310146	7.193
	740 800	BI310346	7.407
	740 1000	BI310446	8.282
	740 1200	BI310546	8.716
	740 1400	BI310646	9.369
	740 1600	BI310746	10.005
	1000 600	BI310166	8.366
	1000 800	BI310366	8.587
	1000 1000	BI310466	9.458
	1000 1200	BI310566	9.892
	1000 1400	BI310666	10.546
	1000 1600	BI310766	11.181

# INDRAGEN DISK

## 45° SVÄNGDA MODULER - FÖR HOPKOPPLING MED STANDARDDISK

Inform-diskens indragna frontpaneler ger god tillgänglighet på båda sidor av disken och passar särskilt väl för rullstolsburna användare, eftersom fronten är placerad 300 mm från framkanten. Den finns i två höjder; 740 och 1000 mm. Denna modell kan kombineras med standarddisk i samma höjd genom att koppla samman med en mellangavel (eftersom bordskivan är 40 mm bredare än de vanliga 45° svängda modulerna).

### Indragen 45° svängd disk – startmodul - hopkopplad med mellangavel

Beställ även frontpanel, se sida 47 och mellangavel, se sida 50. För diskmoduler med förborrade hål för kabelgenomföring, se sidorna 120-121.

H	x	B	x	D
mm				
740	2030	800		
1000	2030	800		

Art nr.	Pris
Högtryckslaminat	SEK
BI2161429003	11.483
BI2161449003	11.920

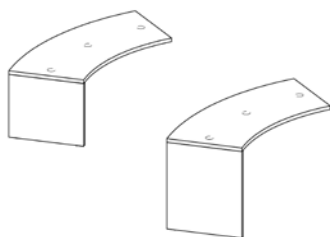

### Indragen 45° svängd disk – slutmodul - hopkopplad med mellangavel

Beställ även frontpanel, se sida 47 och mellangavel, se sida 50. För diskmoduler med förborrade hål för kabelgenomföring, se sidorna 120-121.

H	x	B	x	D
mm				
740	2030	800		
1000	2030	800		

Art nr.	Pris
Högtryckslaminat	SEK
BI2163429003	11.483
BI2163449003	11.920

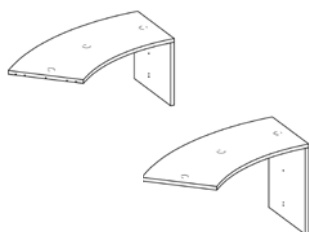

# INDRAGEN DISK

## 45° SVÄNGDA FRONTPANELER

Kom ihåg att beställa frontpanel.

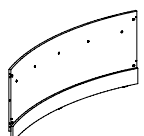
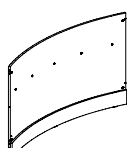

---

### Frontpanel av trä för 45° svängd disk

	H x B mm	Art nr. Högtryckslaminat	Pris SEK
	740 1760	BI3204543	19.653
	1000 1760	BI3204563	22.986

---

### Akrylfrontpanel för 45° svängd disk

Melamin träram.	H x B mm	Art nr. Akryl & melamin	Pris SEK
	740 1760	BI3304546	14.101
	1000 1760	BI3304566	15.054

---

# INDRAGEN DISK

## 90° SVÄNGDA MODULER - FÖR HOPKOPPLING MED STANDARDDISK

Inform-diskens indragna frontpaneler ger god tillgänglighet på båda sidor av disken och passar särskilt väl för rullstolsburna användare, eftersom fronten är placerad 300 mm från framkanten. Den finns i två höjder; 740 och 1000 mm. Denna modell kan kombineras med standarddisk i samma höjd genom att koppla samman med en mellangavel (eftersom bordskivan är 40 mm bredare än de vanliga 90° svängda modulerna)

### Indragen 90° svängd disk – startmodul - hopkopplad med mellangavel

Beställ även frontpanel, se sida 49 och mellangavel, se sida 50. För diskmoduler med förborrade hål för kabelgenomföring, se sidorna 120-121.

H	x	B	x	D
mm				
740	2220	800		
1000	2220	800		

Art nr.	Pris
Högtryckslaminat	SEK
BI2161929003	12.381
BI2161949003	12.817

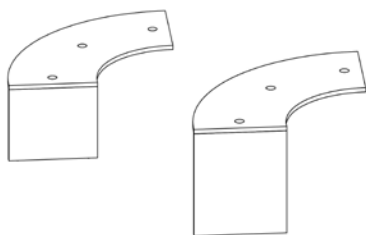

### Indragen 90° svängd disk – slutmodul - hopkopplad med mellangavel

Beställ även frontpanel, se sida 49 och mellangavel, se sida 50. För diskmoduler med förborrade hål för kabelgenomföring, se sidorna 120-121.

H	x	B	x	D
mm				
740	2220	800		
1000	2220	800		

Art nr.	Pris
Högtryckslaminat	SEK
BI2163929003	12.381
BI2163949003	12.817

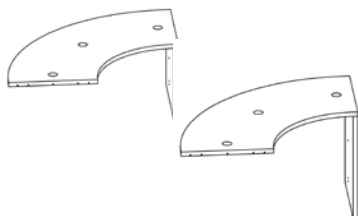



# INDRAGEN DISK

## 90° SVÄNGDA FRONTANELER

Kom ihåg att beställa frontpanel.

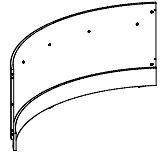
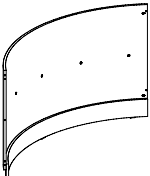

---

### Frontpanel av trä för 90° svängd disk

	H x B mm	Art nr. Högtryckslaminat	Pris SEK
	740 1768	BI3209043	19.985
	1000 1768	BI3209063	20.878

---

### Akrylfrontpanel för 90° svängd disk

Melamin träram.	H x B mm	Art nr. Akryl & melamin	Pris SEK
	740 1768	BI3309046	18.193
	1000 1768	BI3309066	19.372

---

# INDRAGEN DISK

## BENRAM OCH MELLANGAVLAR

Om du önskar kombinera en indragen rektangulär eller svängd diskmodul med en indragen rektangulär eller svängd diskmodul i samma höjd, måste du använda en benram av metall.

Om du önskar kombinera en indragen rektangulär eller svängd diskmodul med en vanlig rektangulär eller svängd diskmodul eller en trappdiskmodul, måste du använda en mellangavel.

### Benram av metall för indragen disk

Används när två moduler av samma höjd byggs ihop.

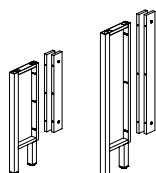

Finish	H mm	Art nr. Melamin/faner	Pris SEK
Melamin	740	BI069546	3.701
	1000	BI069566	4.147
Faner	740	BI069542	6.095
	1000	BI069562	6.830

### Mellangavel för kombination av standard- och indragen disk

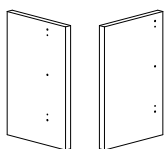

Gavelsida	H mm	Art nr. Högtryckslaminat	Pris SEK
Till vänster indragen disk Till höger standarddisk	740	BI3704103	1.591

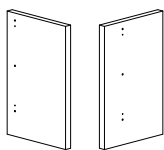

Till vänster standarddisk Till höger indragen disk	740	BI3704113	1.591
---	-----	-----------	-------

### Mellangavel för kombination av standard- och trappdisk

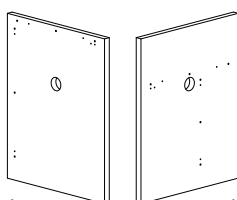

Gavelsida	H mm	Art nr. Högtryckslaminat	Pris SEK
Till vänster trappdisk Till höger standarddisk (H740 mm)	1000	BI3706143	3.255

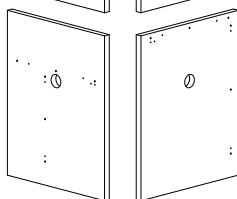

Till vänster standarddisk (H740 mm) Till höger trappdisk	1000	BI3706153	3.255
---	------	-----------	-------

### Mellangavel för kombination av höjddjusterbar och indragen disk

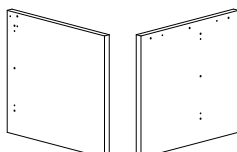

Gavelsida	H mm	Art nr. Högtryckslaminat	Pris SEK
Till vänster höjddjusterbar disk Till höger indragen disk	740	BI3704163	1.591

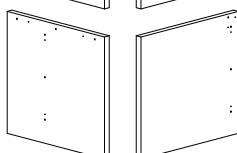

Till vänster indragen disk Till höger höjddjusterbar disk	740	BI3704173	1.591
--	-----	-----------	-------

# INDRAGEN DISK

## KONFIGURATIONER

Om du önskar kombinera en rektangulär eller svängd diskmodul med en indragen rektangulär eller svängd diskmodul eller en trappdiskmodul, måste du använda en av gavlarna på sida 50. Kom ihåg att bygga din disk från vänster till höger sett från personalens sida.

Rektangulära diskmoduler med två standardfronter och en indragen front

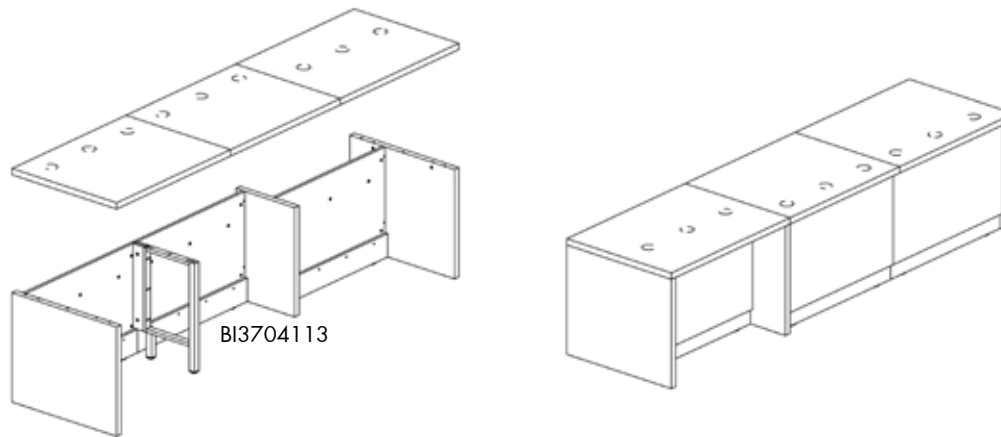

Kombination av indragen och trappdisk

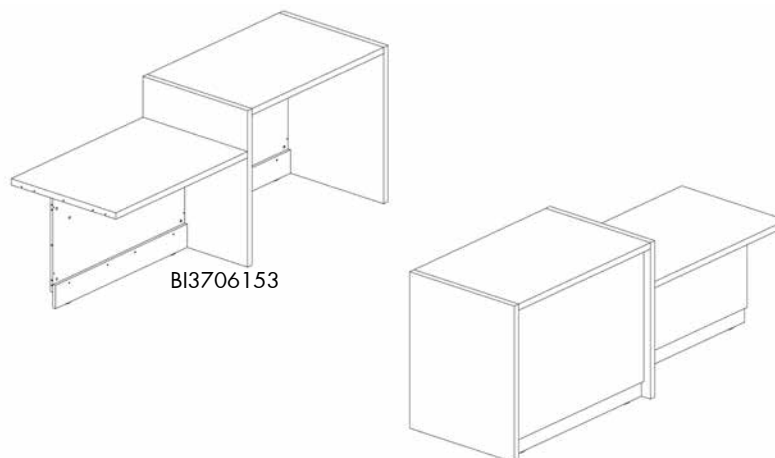

Kombination av rektangulär indragen disk och höjdbar disk

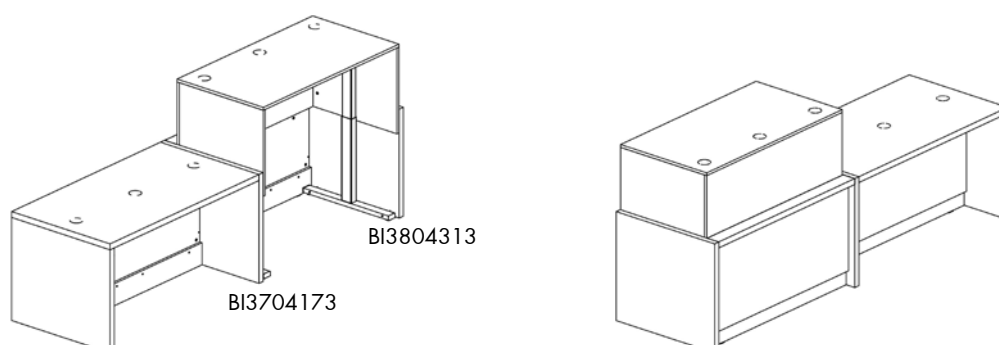

# TRAPPDISK

## KONFIGURATION NR 5

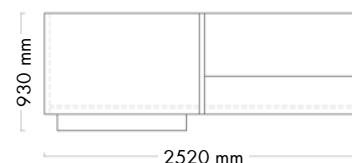

### Kombination av rektangulär och trappdisk (med överhylla och väskhylla)

Komponenter:	Art nr.	Pris SEK	Antal	SEK
Rektangulär disk – startmodul (B1240 x H740 mm)	BI2001022003	7.448,00	1	7.448
Frontpanel av trä för rektangulär disk (B1200 x H740 mm)	BI300546	2.942,00	1	2.942
Överhylla och front för rektangulär disk – startmodul (B1240 mm)	BI4101056	4.773,00	1	4.773
Mellangavel för trapp- och standarddisk (H1000 mm)	BI3706133	3.255,00	1	3.255
Rektangulär disk – slutmodul (B1200 x H1000 mm)	BI2003042003	7.884,00	1	7.884
Frontpanel av trä för rektangulär disk (B1200 x H1000 mm)	BI300566	4.548,00	1	4.548
Väskhylla av trä för rektangulär disk (B1200 mm)	BI81053	1.907,00	1	1.907
<b>Totalpris för denna konfiguration</b>				<b>32.757</b>

#### Kommentarer till konfigurationen:

- Bildskärm, kontorsstol och skylttext ingår ej i priset.
- Alla priser baseras på färger och ytor i prisgrupp A, se sidorna 4-7 för valmöjligheter.
- Vi rekommenderar att du kompletterar med kabelgenomföringar, kabelrännor och lådhurtsar, se sida 113.
- Väskhyllan är egentligen 1000 mm bred och har anpassats till den 1200 mm breda frontpanelen.

# TRAPPDISK

KONFIGURATION NR 6

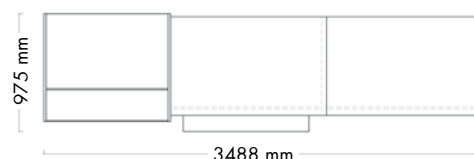

Kombination av rektangulär och trappdisk med exponeringsskåp och väskhylla

Komponenter:	Art nr.	Pris SEK	Antal	SEK
Rektangulär disk – startmodul (B1240 x H740 mm)	BI2001022003	7.448,00	1	7.448
Frontpanel av trä för rektangulär disk (B1200 x H740 mm)	BI300546	2.942,00	1	2.942
Mellangavel för trapp- och standarddisk (H1000 mm)	BI3706133	3.255,00	1	3.255
Rektangulär disk – mellanmodul (B1200 x H1000 mm)	BI2002082003	4.646,00	1	4.646
Frontpanel av trä för rektangulär disk (B1200 x H1000 mm)	BI300566	4.548,00	1	4.548
Exponeringsskåp med två hyllplan (B1008 mm x H1000 mm)	BI525127006	15.899,00	1	15.899
Stålhjllplan med bakkant (B1000 x D300 mm)	B401803131	620,00	4	2.480
Väskhylla av trä för rektangulär disk (B1200 mm)	BI81053	1.907,00	1	1.907
<b>Totalpris för denna konfiguration</b>				<b>43.125</b>

## Kommentarer till konfigurationen:

- Bildskärm, kontorstol och skylttext ingår ej i priset.
- Alla priser baseras på färger och ytor i prisgrupp A, se sidorna 4-7 för valmöjligheter.
- Vi rekommenderar att du kompletterar med kabelgenomföringar, kabelrännor och lädhurtsar, se sida 113.
- Väskhyllan är egentligen 1000 mm bred och har anpassats till den 1200 mm breda frontpanelen.
- Hyllplan ingår inte i exponeringsskåpen, se sida 101.

# TRAPPDISK

## BORDSKIVOR

Variera höjden på Inform-disken med hjälp av speciella bordskivor för trappdisk, dvs en disk där två moduler bredvid varandra har olika fast höjd. Detta fungerar för de två fasta höjderna 740 och 1000 mm. För att kombinera med standard- och indragen disk, se sidan 57.

### Bordskiva för trappdisk

Beställ även mellangavel. För diskmoduler med förborrade hål för kabelgenomföring, se sidorna 120-121.



H x B x D mm	Art nr. Högtryckslaminat	Pris SEK
740 600 800	BI2002060003	3.523
740 800 800	BI2002080003	3.948
740 1000 800	BI2002081003	4.198
740 1200 800	BI2002082003	4.646
740 1400 800	BI2002084003	5.211
740 1600 800	BI2002086003	5.541

### Benram av metall

Används när man monterar två moduler i samma höjd.



H mm	Art nr. Melamin	Pris SEK	Art nr. Faner	Pris SEK
1000	BI069166	3.955	BI069162	6.515

# TRAPPDISK

## FRONTPANELER

Variera höjden på Inform-disken med hjälp av speciella bordskivor för trappdisk, dvs en disk där två moduler bredvid varandra har olika fast höjd. Detta fungerar för de två fasta höjderna 740 och 1000 mm. För att kombinera med standard- och indragen disk, se sidan 57.

### Frontpanel av trä för trappdisk

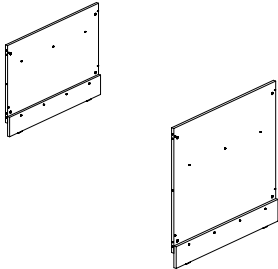
	H x B mm	Art nr. Melamin	Pris SEK	Art nr. Faner	Pris SEK
	740 600	BI300146	1.917	BI300142	3.157
	740 800	BI300346	2.203	BI300342	3.632
	740 1000	BI300446	2.652	BI300442	4.369
	740 1200	BI300546	2.942	BI300542	4.845
	740 1400	BI300646	3.259	BI300642	5.364
	740 1600	BI300746	3.752	BI300742	6.177
	1000 600	BI300166	3.364	BI300162	5.541
	1000 800	BI300366	3.430	BI300362	5.649
	1000 1000	BI300466	4.406	BI300462	7.255
	1000 1200	BI300566	4.548	BI300562	7.492
1000 1400	BI300666	4.593	BI300662	7.568	
1000 1600	BI300766	4.639	BI300762	7.640	

### Akrylfrontpanel för trappdisk

Melamin träram.

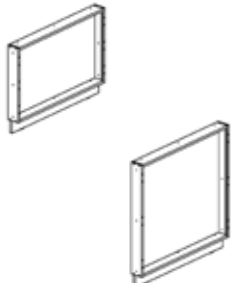
	H x B mm	Art nr. Akryl & melamin	Pris SEK
	74 600	BI310146	7.193
	740 800	BI310346	7.407
	740 1000	BI310446	8.282
	740 1200	BI310546	8.716
	740 1400	BI310646	9.369
	740 1600	BI310746	10.005
	1000 600	BI310166	8.366
	1000 800	BI310366	8.587
	1000 1000	BI310466	9.458
	1000 1200	BI310566	9.892
1000 1400	BI310666	10.546	
1000 1600	BI310766	11.181	

# TRAPPDISK

## MELLANGAVLAR

Det behövs speciella mellangavlar till trappdiskar beroende på vilken kombination man väljer. Se översikten av mellangavlar nedan. Kom ihåg att bygga din disk från vänster till höger sett från personalens sida.

### Mellangavel för kombination av trapp- och standarddisk

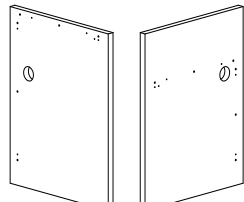
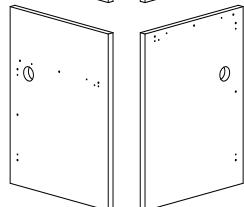
	Gavelsida	H mm	Art nr. Högtryckslaminat	Pris SEK
	Till vänster trappdisk Till höger standarddisk (H740 mm)	1000	BI3706123	3.255
	Till vänster standarddisk (H740 mm) Till höger trappdisk	1000	BI3706133	3.255

### Mellangavel för kombination av trapp- och indragen disk

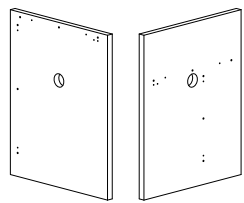
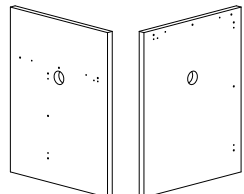
Högtryckslaminat	Gavelsida	H mm	Art nr. Högtryckslaminat	Pris SEK
	Till vänster trappdisk Till höger indragen disk	1000	BI3706143	3.255
	Till vänster indragen disk Till höger trappdisk	1000	BI3706153	3.255



# TRAPPDISK

## KONFIGURATIONER

Man kan använda antingen mellangavel eller benram av metall beroende på om modulen placeras bredvid en standarddisk eller ett exponerings-skåp. Se översikt av mellangavlar på sida 56. Kom ihåg att bygga din disk från vänster till höger sett från personalens sida.

### Standard- och trappdisk

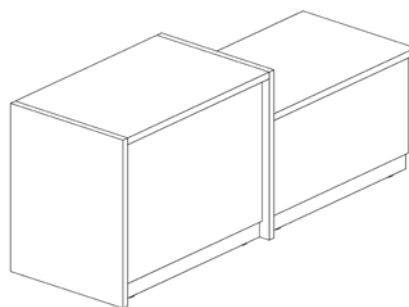
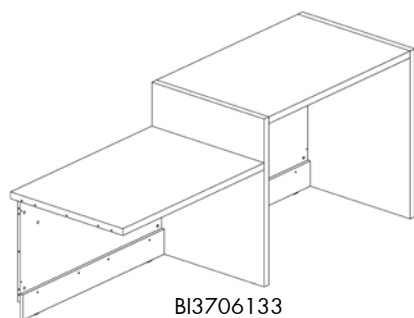

### Standard-, indragen och höjjusterbar disk

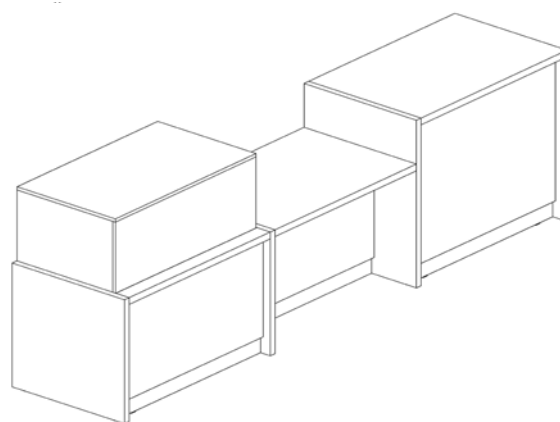
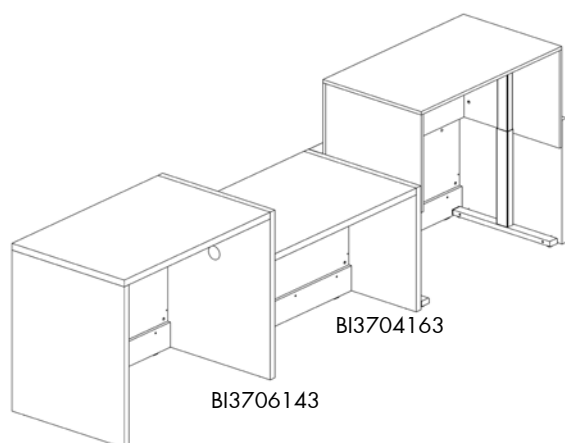

# HÖRNDISK

## KONFIGURATION NR 11

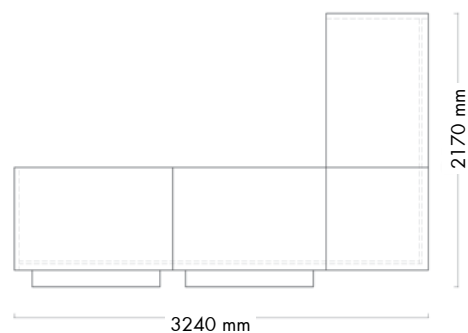

### Rektangulär och kvadratisk disk (med väskhyllor)

Komponenter:	Art nr.	Pris SEK	Antal	SEK
Rektangulär disk – startmodul (W1240 x H740 mm)	BI2001022003	7.448,00	1	7.448
Rektangulär disk – mellanmodul (W1240 x H740 mm)	BI2002082003	4.646,00	1	4.646
Rektangulär disk – slutmodul (W1240 x H740 mm)	BI2003022003	7.448,00	1	7.448
Bordskiva för kvadratisk hörnmodul (H740 mm)	BI26530003	4.257,00	1	4.257
Frontpanel av trä för rektangulär disk (B1200 x H740 mm)	BI300546	2.942,00	3	8.826
Frontpanel av trä för kvadratisk hörnmodul (H740 mm)	BI340346	6.060,00	1	6.060
Väskhylla av trä för rektangulär disk (B1200 mm)	BI81053	1.907,00	2	3.814
Benram av metall (H740 mm)	BI069146	3.547,00	3	10.641
Bildskärmsarm	B401184	7.894,00	1	7.894
<b>Totalpris för denna konfiguration</b>				<b>61.034</b>

#### Kommentarer till konfigurationen:

- Bildskärm, kontorsstol och skylttext ingår ej i priset.
- Alla priser baseras på färger och ytor i prisgrupp A, se sidorna 4-7 för valmöjligheter.
- Vi rekommenderar att du kompletterar med kabelgenomföringar, kabelrännor och lådhurtsar, se sida 113.
- Väskhyllan är egentligen 1000 mm bred och har anpassats till den 1200 mm breda frontpanelen.
- För bildskärmsarmen behövs ett Ø80 mm hål. Detta kan borraras vid montering alternativt beställas så bordskivan produceras med hål, se sidorna 120-121.

# HÖRNDISK

## KONFIGURATION NR 12

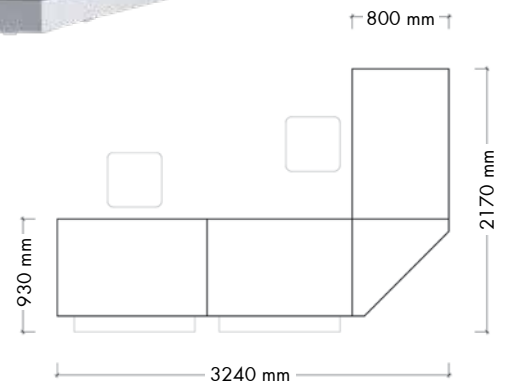

### Rektangulär och trekantig disk (med väskhyllor)

Komponenter:	Art nr.	Pris SEK	Antal	SEK
Rektangulär disk – startmodul (W1240 x H740 mm)	BI2001022003	7.448,00	1	7.448
Rektangulär disk – mellanmodul (W1240 x H740 mm)	BI2002082003	4.646,00	1	4.646
Rektangulär disk – slutmodul (W1240 x H740 mm)	BI2003022003	7.448,00	1	7.448
Frontpanel av trä för rektangulär disk (B1200 x H740 mm)	BI300546	2.942,00	3	8.826
Bordskiva för trekantig hörnmodul (H740 mm)	BI26833003	4.726,00	1	4.726
Frontpanel av trä för trekantig hörnmodul (H740 mm)	BI345346	4.425,00	1	4.425
Väskhylla av trä för rektangulär disk (B1200 mm)	BI81053	1.907,00	2	3.814
Benram av metall (H740 mm)	BI069146	3.547,00	3	10.641
<b>Totalpris för denna konfiguration</b>				<b>51.974</b>

#### Kommentarer till konfigurationen:

- Bildskärm, kontorsstol och skylttext ingår ej i priset.
- Alla priser baseras på färger och ytor i prisgrupp A, se sidorna 4-7 för valmöjligheter.
- Vi rekommenderar att du kompletterar med kabelgenomföringar, kabelrännor och lådhurtsar, se sida 113.
- Väskhyllan är egentligen 1000 mm bred och har anpassats till den 1200 mm breda frontpanelen.

# HÖRNDISK

## BORDSKIVOR, FRONTPANELER OCH BENRAMAR FÖR KVADRATISK HÖRNDISK

Hörndisken är idealisk att kombinera med rektangulär disk och informationsbord. Hörndisken skapar ett skarpt hörn utan optiska avbrott så att Informs obrutna ram bibehålls.

### Bordskiva för kvadratisk hörnmodul

Kom ihåg att beställa benram och frontpanel. För diskmoduler med förborrade hål för kabelgenomföring, se sidorna 120-121.

B	x	D
mm		
800		800

Art nr.  
Högtryckslaminat

Pris  
SEK

BI26530003

4.257



### Frontpanel av trä för kvadratisk hörnmodul

Kom ihåg att beställ benram.

H	x	B	x	D
mm				
740		800		800
1000		800		800

Art nr.  
Melamin

Pris  
SEK

Art nr.  
Faner

Pris  
SEK

BI340346

6.060

BI340342

9.982

BI340366

6.946

BI340362

11.439

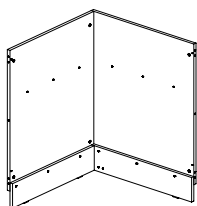
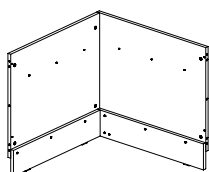

### Benram av metall

Måste användas då två moduler av samma höjd kopplas samman.

H
mm
740
1000

Art nr.  
Melamin

Pris  
SEK

Art nr.  
Faner

Pris  
SEK

BI069146

3.547

BI069142

5.841

BI069166

3.955

BI069162

6.515

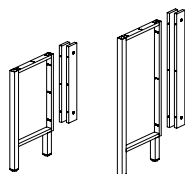

## BORDSKIVOR, FRONTPANELER OCH BENRAMAR FÖR TREKANTIG HÖRNDISK

Hörndisken är idealisk att kombinera med rektangulär disk och informationsbord. Den trekantiga hörndisken ett öppet och informellt utseende som kontrasterar med de räta linjer som oftast finns i moderna byggnader.

### Bordskiva för trekantig hörnmodul

Kom ihåg att beställa benram och frontpanel. För diskmoduler med förborrade hål för kabelgenomföring, se sidorna 120-121.

B	x	D
mm		
800		800

Art nr.  
Högtryckslaminat

Pris  
SEK

BI26833003

4.726

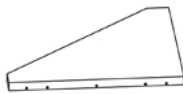

### Frontpanel av trä för trekantig hörnmodul

Kom ihåg att beställa benram.

H	x	B	x	D
mm				
740		800		800
1000		800		800

Art nr.  
Melamin

Pris  
SEK

Art nr.  
Faner

Pris  
SEK

BI345346

4.425

BI345342

7.286

BI345366

4.775

BI345362

7.865

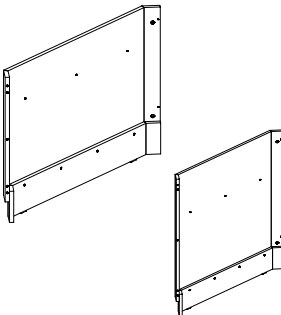

### Benram av metall

Måste användas då två moduler av samma höjd kopplas samman.

H
mm
740
1000

Art nr.  
Melamin

Pris  
SEK

Art nr.  
Faner

Pris  
SEK

BI069146

3.547

BI069142

5.841

BI069166

3.955

BI069162

6.515

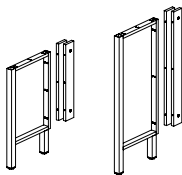

# INFORMATIONSBORD

## KONFIGURATION NR 13



### 45° och 90° svängda diskar och informationsbord med benstativ

Komponenter:	Art nr.	Pris SEK	Antal	SEK
45° svängd disk – startmodul (H740 mm)	BI2051428003	11.483,00	1	11.483
45° svängd disk – mellanmodul (H740 mm)	BI2052488003	8.458,00	1	8.458
Frontpanel av trä för 45° svängd disk (H740 mm)	BI3204543	19.653,00	2	39.306
90° svängd disk – mellanmodul (H740 mm)	BI2052988003	9.356,00	1	9.356
Frontpanel av trä för 90° svängd disk (H740 mm)	BI3209043	19.985,00	1	19.985
Informationsbord – slutmodul (B800 x H740 mm)	BI27030343	5.833,00	1	5.833
Yttergavel i trä för informationsbord (H740 mm)	BI38546	3.681,00	1	3.681
Benram av metall (H740 mm)	BI069146	3.547,00	3	10.641
Bildskärmsarm	B401184	7.894,00	1	7.894
<b>Totalpris för denna konfiguration</b>				<b>116.637</b>

#### Kommentarer till konfigurationen:

- Bildskärm, kontorsstol och skylttext ingår ej i priset.
- Alla priser baseras på färger och ytor i prisgrupp A, se sidorna 4-7 för valmöjligheter.
- Vi rekommenderar att du kompletterar med kabelgenomföringar, kabelrännor och lådhurtsar, se sida 113.
- För bildskärmsarmen behövs ett Ø80 mm hål. Detta kan borraras vid montering alternativt beställas så bordskivan produceras med hål, se sidorna 120-121.

# INFORMATIONSBORD

KONFIGURATION NR 14

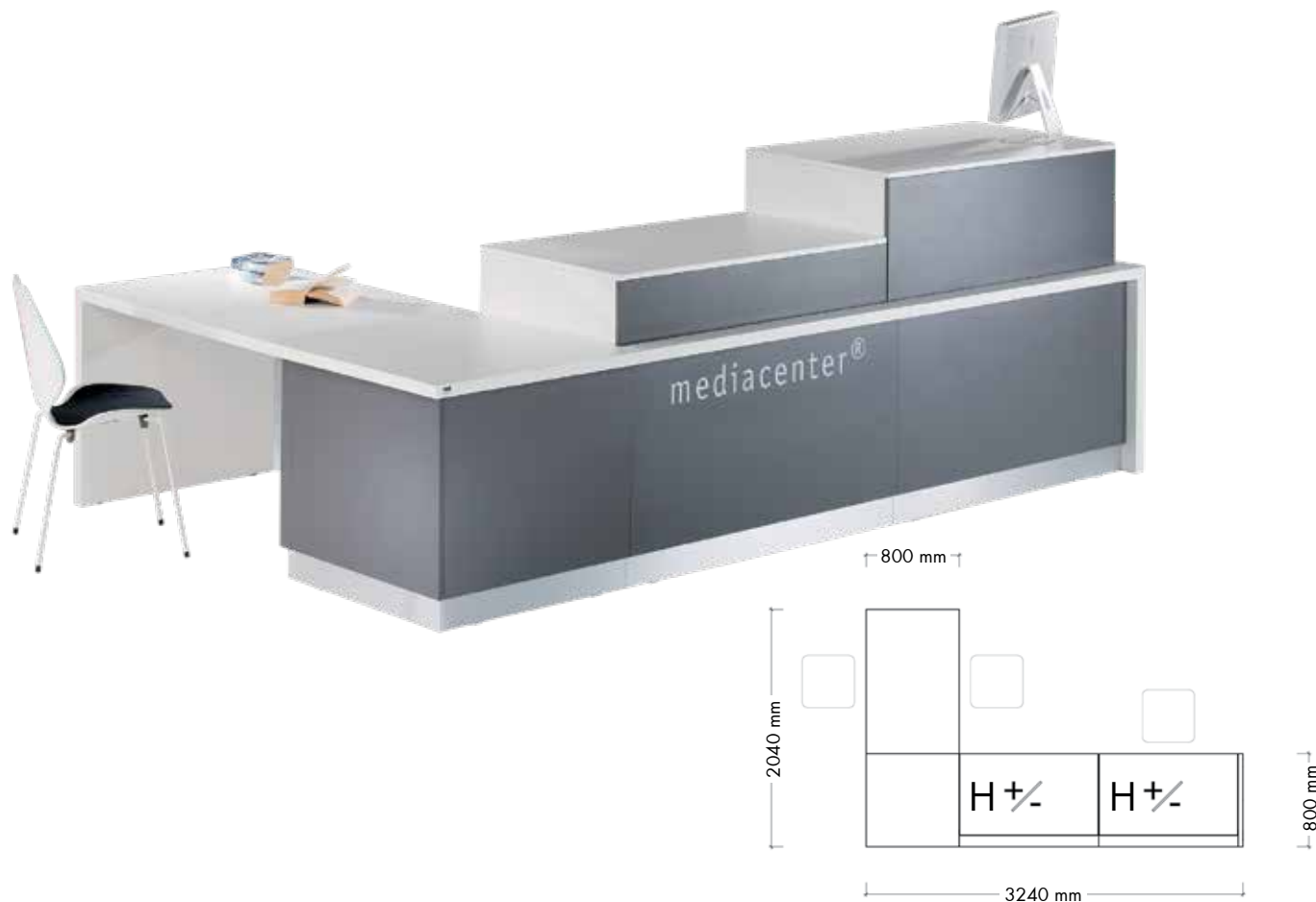

## Höjdbar disk, hörndisk och informationbord med gavelstativ

Komponenter:	Art nr.	Pris SEK	Antal	SEK
Vänster yttergavel för höjdbar disk (H740 mm)	BI3804303	2.913,00	1	2.913
Höjdbar disk – start-, mellan- och slutmodul (B1200 mm)	BI24015006	36.335,00	2	72.670
Frontpanel av trä för höjdbar disk (B1200 x H740 mm)	BI350546	5.087,00	2	10.174
Kvadratisk bordskiva för höjdbar disk på vänster sida	BI26520003	4.375,00	1	4.375
Mellangavel för höjdbar och standarddisk (H740 mm)	BI3704193	3.255,00	1	3.255
Frontpanel av trä för kvadratisk hörndisk (H740 mm)	BI340346	6.060,00	1	6.060
Yttergavel av trä för informationsbord (H740 mm)	BI38546	3.681,00	1	3.681
Benram av metall för informationsbord (H740 mm)	BI069146	3.547,00	1	3.547
Informationsbord – slutmodul (H740 x B1240 mm)	BI28030543	8.176,00	1	8.176
<b>Totalpris för denna konfiguration</b>				<b>114.851</b>

### Kommentarer till konfigurationen:

- Bildskärm, kontorsstol och skylttext ingår ej i priset.
- Alla priser baseras på färger och ytor i prisgrupp A, se sidorna 4-7 för valmöjligheter.
- Vi rekommenderar att du kompletterar med kabelgenomföringar, kabelrännor och lådhurtsar, se sida 113.

# INFORMATIONSBORD

## BORDSKIVOR MED BENSTATIV, YTTERGAVLAR OCH BENRAMAR

Som rådgivare behöver du visa öppenhet och kommunikationsförmåga. Det gäller också de möbler du använder i ditt arbete. Vårt informationsbord förlänger din arbetsyta med ett kort bordselement. Det ger dig en öppen och informell plats för mindre diskussioner.

### Informationsbord – startmodul

Inklusive benstativ. Kom ihåg att beställa benram och yttergavel av trä.

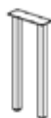

H	x	B	x	D
mm				
740	800	800		
1000	800	800		

Art nr.	Pris
Högtryckslaminat	SEK
BI27010343	5.833
BI27010363	6.056

### Informationsbord – slutmodul

Inklusive benstativ. Kom ihåg att beställa benram och yttergavel av trä.



H	x	B	x	D
mm				
740	800	800		
1000	800	800		

Art nr.	Pris
Högtryckslaminat	SEK
BI27030343	5.833
BI27030363	6.056

### Benram av metall

Används när två moduler av samma höjd byggs samman.

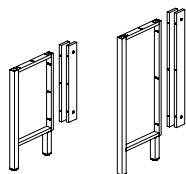

H
mm
740
1000

Art nr.	Pris	Art nr.	Pris
Melamin	SEK	Faner	SEK
BI069146	3.547	BI069142	5.841
BI069166	3.955	BI069162	6.515

### Yttergavel av trä för informationsbord

Monteras ytterst på modulen bredvid informationsbordet, utanpå en benram.

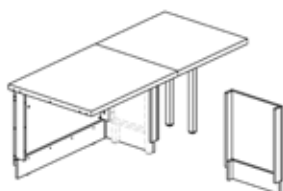

H	x	B	x	D
mm				
740	800	510		
1000	800	510		

Art nr.	Pris	Art nr.	Pris
Melamin	SEK	Faner	SEK
BI38546	3.681	BI38542	6.061
BI38566	3.907	BI38562	6.435



# INFORMATIONSBORD

## BORDSKIVOR MED GAVELSTATIV, FRONTPANELER OCH BENRAMAR

Som rådgivare behöver du visa öppenhet och kommunikationsförmåga. Det gäller också de möbler du använder i ditt arbete. Vårt informationsbord förlänger din arbetsyta med ett kort bordselement. Det ger dig en öppen och informell plats för mindre diskussioner.

### Informationsbord – startmodul

Inklusive gavelstativ. Kom ihåg att beställa benram och yttergavel av trä.

H	x	B	x	D
mm				
740		840		800
740		1040		800
740		1240		800

Art nr.	Pris
Högtryckslaminat	SEK
BI28010343	7.101
BI28010443	7.908
BI28010543	8.176

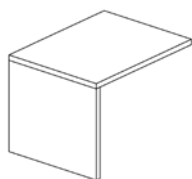

### Informationsbord – slutmodul

Inklusive gavelstativ. Kom ihåg att beställa benram och yttergavel av trä.

H	x	B	x	D
mm				
740		840		800
740		1040		800
740		1240		800

Art nr.	Pris
Högtryckslaminat	SEK
BI28030343	7.101
BI28030443	7.908
BI28030543	8.176

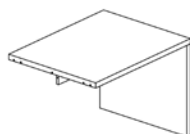

### Benram av metall för informationsbord

Används när två moduler av samma höjd byggs samman.

H
mm
740

Art nr.
Melamin
BI069146

Pris
SEK
3.547

Art nr.
Faner
BI069142

Pris
SEK
5.841

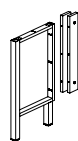

### Yttergavel av trä för informationsbord

Monteras ytterst på modulen bredvid informationsbordet, utanpå en benram.

H	x	B	x	D
mm				
740		80		360

Art nr.
Melamin
BI38546

Pris
SEK
3.681

Art nr.
Faner
BI38542

Pris
SEK
6.061

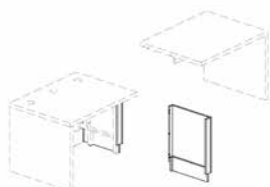

# HÖJDJUSTERBAR DISK

KONFIGURATION NR 7

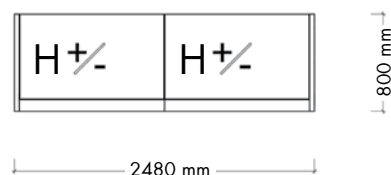

## Rektangulära höjdbarbara diskar

Komponenter:	Art nr.	Pris SEK	Antal	SEK
Vänster yttergavel för höjdbarbar disk (H740 mm)	BI3804303	2.913,00	1	2.913
Höjdbarbar disk – start-, mellan- och slutmodul (B1200 mm)	BI24015006	36.335,00	2	72.670
Frontpanel av trä för höjdbarbar disk (B1200 x H740 mm)	BI350546	5.087,00	2	10.174
Höger yttergavel för höjdbarbar disk (H740 mm)	BI3804313	2.913,00	1	2.913
<b>Totalpris för denna konfiguration</b>				<b>88.670</b>

### Kommentarer till konfigurationen:

- Bildskärm, kontorsstol och skylttext ingår ej i priset.
- Alla priser baseras på färger och ytor i prisgrupp A, se sidorna 4-7 för valmöjligheter.
- Vi rekommenderar att du kompletterar med kabelgenomföringar, kabelrännor och lådhurtsar, se sida 113.

# HÖJDJUSTERBAR DISK

KONFIGURATION NR 8



Märk: Fronten är flat

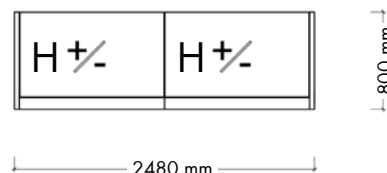

## Rektangulära höjdbarbara diskar (med akrylfront)

Komponenter:	Art nr.	Pris SEK	Antal	SEK
Vänster yttergavel för höjdbarbar disk (H740 mm)	BI3804303	2.913,00	1	2.913
Höjdbarbar disk – start-, mellan- och slutmodul (B1200 mm)	BI24015006	36.335,00	2	72.670
Frontpanel av akryl för höjdbarbar disk (B1200 x H740 mm)	BI360543	8.281,00	2	16.562
Höger yttergavel för höjdbarbar disk (H740 mm)	BI3804313	2.913,00	1	2.913
<b>Totalpris för denna konfiguration</b>				<b>95.058</b>

### Kommentarer till konfigurationen:

- Bildskärm, kontorsstol och skylttext ingår ej i priset.
- Alla priser baseras på färger och ytor i prisgrupp A, se sidorna 4-7 för valmöjligheter.
- Vi rekommenderar att du kompletterar med kabelgenomföringar, kabelrännor och lådhurtsar, se sida 113.

# HÖJDJUSTERBAR DISK

KONFIGURATION NR 9

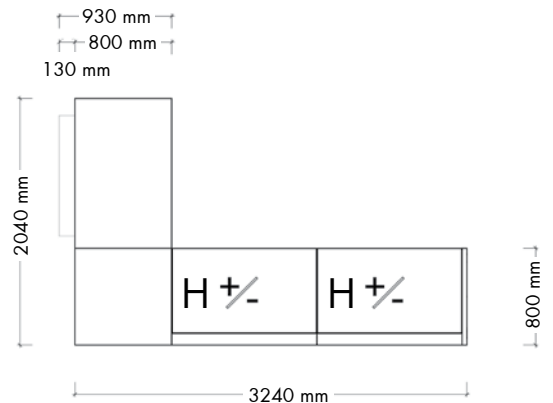

Rektangulära höjddjusterbara diskar i kombination med hörndisk och rektangulär disk (med väskhylla)

Komponenter:	Art nr.	Pris SEK	Antal	SEK
Vänster yttergavel för höjddjusterbar disk (H740 mm)	BI3804303	2.913,00	1	2.913
Höjddjusterbar disk – start-, mellan- och slutmodul (B1200 mm)	BI24015006	36.335,00	2	72.670
Frontpanel av trä för höjddjusterbar disk (B1200 x H740 mm)	BI350546	5.087,00	2	10.174
Kvadratisk bordskiva för höjddjusterbar disk till vänster	BI26520003	4.375,00	1	4.375
Mellangavel för kombination av höjddjusterbar och standarddisk (H740 mm)	BI3704193	3.255,00	1	3.255
Frontpanel av trä för kvadratisk hörndisk (H740 mm)	BI340346	6.060,00	1	6.060
Rektangulär disk – slutmodul (B1240 x H740 mm)	BI2003022003	7.448,00	1	7.448
Frontpanel av trä för rektangulär disk (B1200 x H740 mm)	BI300546	2.942,00	1	2.942
Väskhylla av trä för rektangulär disk (B1200 mm)	BI81053	1.907,00	1	1.907
<b>Totalpris för denna konfiguration</b>				<b>111.744</b>

## Kommentarer till konfigurationen:

- Bildskärm, kontorsstol och skylttext ingår ej i priset.
- Alla priser baseras på färger och ytor i prisgrupp A, se sidorna 4-7 för valmöjligheter.
- Vi rekommenderar att du kompletterar med kabelgenomföringar, kabelrännor och lådhurtsar, se sida 113.
- Väskhyllan är egentligen 1000 mm bred och har anpassats till den 1200 mm breda frontpanelen.

# HÖJDJUSTERBAR DISK

KONFIGURATION NR 10

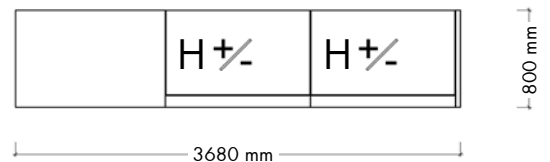

## Rektangulära höjdbarbara diskar i kombination med rektangulär disk (med väskhyllor)

Komponenter:	Art nr.	Pris SEK	Antal	SEK
Vänster yttergavel för höjdbarbar disk (H740 mm)	BI3804303	2.913,00	1	2.913
Höjdbarbar disk – start-, mellan- och slutmodul (B1200 mm)	BI24015006	36.335,00	2	72.670
Frontpanel av trä för höjdbarbar disk (B1200 x H740 mm)	BI350546	5.087,00	2	10.174
Mellangavel för kombination av höjdbarbar och standarddisk (H740 mm)	BI3704193	3.255,00	1	3.255
Rektangulär disk - slutmodul för kombination med höjdbarbar disk (B1240xH740 mm)	BI2305022003	7.448,00	1	7.448
Frontpanel av trä för rektangulär disk (B1200 x H740 mm)	BI300546	2.942,00	1	2.942
Väskhylla av trä för rektangulär disk (B1200 mm)	BI81053	1.907,00	2	3.814
<b>Totalpris för denna konfiguration</b>				<b>103.216</b>

### Kommentarer till konfigurationen:

- Bildskärm, kontorsstol och skylttext ingår ej i priset.
- Alla priser baseras på färger och ytor i prisgrupp A, se sidorna 4-7 för valmöjligheter.
- Vi rekommenderar att du kompletterar med kabelgenomföringar, kabelrännor och lådhurtsar, se sida 113.
- Väskhyllan är egentligen 1000 mm bred och har anpassats till den 1200 mm breda frontpanelen.

# HÖJDJUSTERBAR DISK

## REKTANGULÄRA DISKAR

Den höjdbarbara disken är en dubbel konstruktion med en rörlig övre del och en fast nedre. Den rörliga delen glider längs väggarna på den fasta delen, vilket gör att risken för klämskador elimineras. Med den elektriskt höjdbarbara disken kan du justera arbetshöjden från 680 mm till 1180 mm. För att bygga en komplett disk inkluderande en eller flera höjdbarbara moduler används produkterna som visas på sidorna 72-81.

### Höjdbarbar disk

Finns i tre versioner:

(1) för Europa utom Storbritannien

(2) för USA 110V och

(3) för Storbritannien.

Frontpaneler samt ytter- och mellangavlar beställs separat. För diskmoduler med förborrade hål för kabelgenomföring, se sidorna 120-121.

H x B x D mm	Art nr. Melamin	Pris SEK	Art nr. Faner	Pris SEK
(1) 680-1180 1000 700	BI24014006	35.789	BI25014002	58.948
680-1180 1200 700	BI24015006	36.335	BI25015002	59.848
680-1180 1400 700	BI24016006	37.599	BI25016002	61.930
680-1180 1600 700	BI24017006	38.027	BI25017002	62.633
(2) 680-1180 1000 700	BI24024006	35.789	BI25024002	58.948
680-1180 1200 700	BI24025006	36.335	BI25025002	59.848
680-1180 1400 700	BI24026006	37.599	BI25026002	61.930
680-1180 1600 700	BI24027006	38.027	BI25027002	62.633
(3) 680-1180 1000 700	BI24034006	35.789	BI25034002	58.948
680-1180 1200 700	BI24035006	36.335	BI25035002	59.848
680-1180 1400 700	BI24036006	37.599	BI25036002	61.930
680-1180 1600 700	BI24037006	38.027	BI25037002	62.633

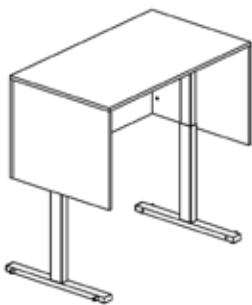

### Frontpanel av trä för höjdbarbar disk

H x B mm	Art nr. Melamin	Pris SEK	Art nr. Faner	Pris SEK
740 1000	BI350446	4.767	BI350442	7.851
740 1200	BI350546	5.087	BI350542	8.379
740 1400	BI350646	5.364	BI350642	8.839
740 1600	BI350746	5.661	BI350742	9.322

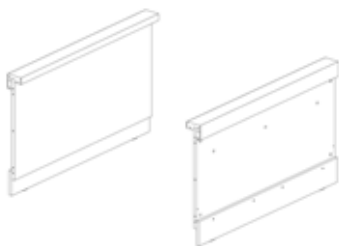

### Akrylfrontpanel för höjdbarbar disk

Högtryckslaminat träram.

H x B mm	Art nr. Akryl & högtryckslaminat	Pris SEK
740 1000	BI360443	7.685
740 1200	BI360543	8.281
740 1400	BI360643	9.147
740 1600	BI360743	10.046



# HÖJDJUSTERBAR DISK

## FRONTPANELER OCH YTTERGAVLAR

Kom ihåg att beställa frontpaneler samt yttergavlar för din höjdjusterbara disk.

### Yttergavel för höjdjusterbar disk - till start-/slutmodul

	Gavelsida		Art nr. Högtryckslaminat	Pris SEK
	Till vänster inga borrhål Till höger höjdjusterbar disk	740	BI3804303	2.913
	Till vänster höjdjusterbar disk Till höger inga borrhål	740	BI3804313	2.913

# HÖJDJUSTERBAR DISK

## H740 MM REKTANGULÄRA MODULER FÖR HÖJDJUSTERBAR DISK

Om du vill koppla samman en 740 mm hög rektangulär modul till Inform höjddjusterbar disk ska du använda komponenterna som visas nedan. Om du vill koppla till en 1000 mm hög modul, se sidan 22. Se översikten på sidan 82 för att finna korrekt mellangavel för din konfiguration.

### H740 mm rektangulär disk för höjddjusterbar disk till höger – startmodul

Vänster sida: startmodul Höger sida: höjddjusterbar	H x B x D mm	Art nr. Högtryckslaminat	Pris SEK
Använd med mellangavel BI3704193, se sidan 82. Kom ihåg att beställa frontpanel, se nästa sida. För diskmodu- ler med förborrade hål för kabelgenom- föring, se sidorna 120-121.	740 640 800	BI2301016003	6.327
	740 840 800	BI2301018003	6.551
	740 1040 800	BI2301020003	6.999
	740 1240 800	BI2301022003	7.448
	740 1440 800	BI2301024003	8.005
	740 1640 800	BI2301026003	8.343

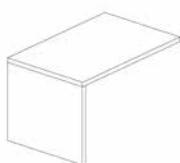

### H740 mm rektangulär disk för höjddjusterbar disk till höger – mellanmodul

Vänster sida: rektangulär/svängd/hörn Höger sida: höjddjusterbar	H x B x D mm	Art nr. Högtryckslaminat	Pris SEK
Använd med mellangavel BI3704193, se sidan 82. Kom ihåg att beställa frontpanel, se nästa sida. För diskmodu- ler med förborrade hål för kabelgenom- föring, se sidorna 120-121.	740 640 800	BI2302060003	3.301
	740 840 800	BI2302080003	3.523
	740 1040 800	BI2302081003	3.974
	740 1240 800	BI2302082003	4.423
	740 1440 800	BI2302084003	4.982
	740 1640 800	BI2302086003	5.318



### H740 mm rektangulär disk för höjddjusterbar disk på bägge sidor

Vänster sida: höjddjusterbar Höger sida: höjddjusterbar	H x B x D mm	Art nr. Högtryckslaminat	Pris SEK
Använd med två mellangavlar BI3704183 och BI3704193, se sidan 82. Kom ihåg att beställa frontpanel, se nästa sida. För diskmoduler med förborrade hål för kabelgenomföring, se sidorna 120-121.	740 600 800	BI2303060003	3.301
	740 800 800	BI2303080003	3.523
	740 1000 800	BI2303081003	3.974
	740 1200 800	BI2303082003	4.423
	740 1400 800	BI2303084003	4.982
	740 1600 800	BI2303086003	5.318





# HÖJDJUSTERBAR DISK

## H740 MM REKTANGULÄRA MODULER SAMT FRONTPANELER FÖR HÖJDJUSTERBAR DISK

Om du vill koppla samman en 740 mm hög rektangulär modul till Inform höjdjusterbar disk ska du använda komponenterna som visas nedan. Om du vill koppla till en 1000 mm hög modul, se sidan 22. Se översikten på sidan 82 för att finna korrekt mellangavel för din konfiguration.

### H740 mm rektangulär disk för höjdjusterbar disk till vänster – mellanmodul

Vänster sida: höjdjusterbar Höger sida: rektangulär/svängd/hörn Använd med mellangavel BI3704183, se sidan 82. Kom ihåg att beställa frontpanel, se nästa sida. För diskmodu- ler med förborrade hål för kabelgenom- föring, se sidorna 120-121.	H x B x D mm	Art nr. Högtryckslaminat	Pris SEK
	740 600 800	BI2304060003	3.301
	740 800 800	BI2304080003	3.523
	740 1000 800	BI2304081003	3.974
	740 1200 800	BI2304082003	4.423
	740 1400 800	BI2304084003	4.982
	740 1600 800	BI2304086003	5.318



### H740 mm rektangulär disk för höjdjusterbar disk till vänster – slutmodul

Vänster sida: höjdjusterbar Höger sida: slutmodul Använd med mellangavel BI3704183, se sidan 82. Kom ihåg att beställa frontpanel, se nästa sida. För diskmodu- ler med förborrade hål för kabelgenom- föring, se sidorna 120-121.	H x B x D mm	Art nr. Högtryckslaminat	Pris SEK
	740 640 800	BI2305016003	6.327
	740 840 800	BI2305018003	6.551
	740 1040 800	BI2305020003	6.999
	740 1240 800	BI2305022003	7.448
	740 1440 800	BI2305024003	8.005
	740 1640 800	BI2305026003	8.343



### Frontpanel av trä eller akryl för rektangulär disk för höjdjusterbar disk

Trä: belagd med melamin/faner Akryl: träram belagd med melamin	H x B mm	Art nr. Melamin/faner	Pris SEK	Art nr. Akryl & melamin	Pris SEK
	740 600	BI300146	1.917	BI310146	7.193
	740 800	BI300346	2.203	BI310346	7.407
	740 1000	BI300446	2.652	BI310446	8.282
	740 1200	BI300546	2.942	BI310546	8.716
	740 1400	BI300646	3.259	BI310646	9.369
	740 1600	BI300746	3.752	BI310746	10.005
	740 600	BI300142	3.157		
	740 800	BI300342	3.632		
	740 1000	BI300442	4.369		
	740 1200	BI300542	4.845		
	740 1400	BI300642	5.364		
	740 1600	BI300742	6.177		

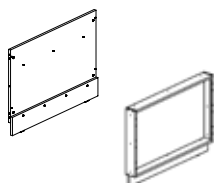

# HÖJDJUSTERBAR DISK

## H740 MM 45° SVÄNGD DISK FÖR HÖJDJUSTERBAR DIS

Om du vill koppla samman en 45° 740 mm hög modul till Inform höjddjusterbar disk ska du använda komponenterna som visas nedan. Om du vill koppla till en 45° 1000 mm hög modul, se sidan 24. Se översikten på sidan 82 för att finna korrekt mellangavel för din konfiguration.

### 45° svängd disk för höjddjusterbar disk till höger – startmodul

Vänster sida: startmodul	H x B x D	Art nr.	Pris
Höger sida: höjddjusterbar	mm	Högtryckslaminat	SEK
Använd med mellangavel SINB6300M-LF, se sidan 82. Kom ihåg att beställa frontpanel, se nästa sida. För diskmoduler med förborrade hål för kabelgenomföring, se sidorna 120-121.	740 1835 800	BI2351428003	11.483

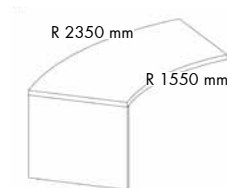

### 45° svängd disk för höjddjusterbar disk till höger – mellanmodul

Vänster sida: rektangulär/svängd/hörn	H x B x D	Art nr.	Pris
Höger sida: höjddjusterbar	mm	Högtryckslaminat	SEK
Använd med mellangavel SINB6300M-LF, se sidan 82. Kom ihåg att beställa frontpanel, se nästa sida. För diskmoduler med förborrade hål för kabelgenomföring, se sidorna 120-121.	740 1800 800	BI2352488003	8.458



### 45° svängd disk för höjddjusterbar disk på båda sidor

Vänster sida: höjddjusterbar	H x B x D	Art nr.	Pris
Höger sida: höjddjusterbar	mm	Högtryckslaminat	SEK
Använd med mellangavel SINB6300M-LF och BI3704183, se sidan 82. Kom ihåg att beställa frontpanel, se nästa sida. För diskmoduler med förborrade hål för kabelgenomföring, se sidorna 120-121.	740 1800 800	BI2353488003	11.483



# HÖJDJUSTERBAR DISK

## H740 MM 45° SVÄNGD DISK FÖR HÖJDJUSTERBAR DISK

Om du vill koppla samman en 45° 740 mm hög modul till Inform höjdjusterbar disk ska du använda komponenterna som visas nedan. Om du vill koppla till en 45° 1000 mm hög modul, se sidan 24. Se översikten på sidan 82 för att finna korrekt mellangavel för din konfiguration.

### 45° svängd disk för höjdjusterbar disk till vänster – mellanmodul

Vänster sida: höjdjusterbar Höger sida: rektangulär/svängd/hörn Använd med mellangavel BI3704183, se sidan 82. Kom ihåg att beställa frontpanel, se nästa sida. För diskmodu- ler med förborrade hål för kabelgenom- föring, se sidorna 120-121.	H x B x D mm	Art nr. Högtryckslaminat	Pris SEK
	740 1800 800	BI2354488003	8.458

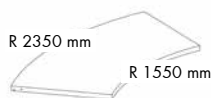

### 45° svängd disk för höjdjusterbar disk till vänster – slutmodul

Vänster sida: höjdjusterbar Höger sida: slutmodul Använd med mellangavel BI3704183, se sidan 82. Kom ihåg att beställa frontpanel, se nästa sida. För diskmodu- ler med förborrade hål för kabelgenom- föring, se sidorna 120-121.	H x B x D mm	Art nr. Högtryckslaminat	Pris SEK
	740 1835 800	BI2355428003	11.483

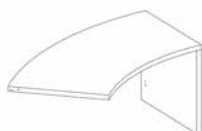

### Frontpanel av trä eller akryl för rektangulär disk för 45° svängd disk

Trä: belagd med högtryckslaminat Akryl: träram belagd med högtrycksla- minat	H x B mm	Art nr. Högtryckslaminat	Pris SEK	Art nr. Akryl & högtryckslaminat	Pris SEK
	740 1760	BI3204543	19.653	BI3304546	14.101

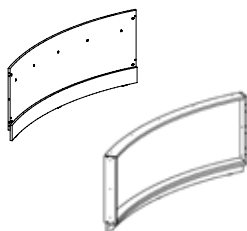

# HÖJDJUSTERBAR DISK

## H740 MM 90° SVÄNGD DISK FÖR HÖJDJUSTERBAR DISK

Om du vill koppla samman en 90° 740 mm hög modul till Inform höjddjusterbar disk ska du använda komponenterna som visas nedan. Om du vill koppla till en 90° 1000 mm hög modul, se sidan 26. Se översikten på sidan 82 för att finna korrekt mellangavel för din konfiguration.

### 90° svängd disk för höjddjusterbar disk till höger – startmodul

Vänster sida: startmodul	H x B x D	Art nr.	Pris
Höger sida: höjddjusterbar	mm	Högtryckslaminat	SEK
Använd med mellangavel SINB6300M-LF, se sidan 82. Kom ihåg att beställa frontpanel, se nästa sida. För diskmoduler med förborrade hål för kabelgenomföring, se sidorna 120-121.	740 1870 800	BI2351928003	12.381

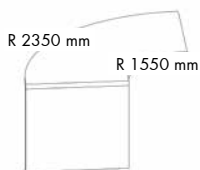

### 90° svängd disk för höjddjusterbar disk till höger – mellanmodul

Vänster sida: rektangulär/svängd/hörn	H x B x D	Art nr.	Pris
Höger sida: höjddjusterbar	mm	Högtryckslaminat	SEK
Använd med mellangavel SINB6300M-LF, se sidan 82. Kom ihåg att beställa frontpanel, se nästa sida. För diskmoduler med förborrade hål för kabelgenomföring, se sidorna 120-121.	740 1840 800	BI2352988003	9.356



### 90° svängd disk för höjddjusterbar disk på båda sidor

Vänster sida: höjddjusterbar	H x B x D	Art nr.	Pris
Höger sida: höjddjusterbar	mm	Högtryckslaminat	SEK
Använd med mellangavel SINB6300M-LF och BI3704183, se sidan 82. Kom ihåg att beställa frontpanel, se nästa sida. För diskmoduler med förborrade hål för kabelgenomföring, se sidorna 120-121.	740 1840 800	BI2353988003	12.381



# HÖJDJUSTERBAR DISK

## H740 MM 90° SVÄNGD DISK FÖR HÖJDJUSTERBAR DISK

Om du vill koppla samman en 90° 740 mm hög modul till Inform höjdjusterbar disk ska du använda komponenterna som visas nedan. Om du vill koppla till en 90° 1000 mm hög modul, se sidan 26. Se översikten på sidan 82 för att finna korrekt mellangavel för din konfiguration.

### 90° svängd disk för höjdjusterbar disk till vänster – mellanmodul

Vänster sida: höjdjusterbar Höger sida: rektangulär/svängd/hörn Använd med mellangavel BI3704183, se sidan 82. Kom ihåg att beställa frontpanel, se nästa sida. För diskmodu- ler med förborrade hål för kabelgenom- föring, se sidorna 120-121.	H x B x D mm	Art nr. Högtryckslaminat	Pris SEK
	740 1840 800	BI2354988003	9.356

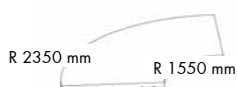

### 90° svängd disk för höjdjusterbar disk till vänster – slutmodul

Vänster sida: höjdjusterbar Höger sida: slutmodul Använd med mellangavel BI3704183, se sidan 82. Kom ihåg att beställa frontpanel, se nästa sida. För diskmodu- ler med förborrade hål för kabelgenom- föring, se sidorna 120-121.	H x B x D mm	Art nr. Högtryckslaminat	Pris SEK
	740 1870 800	BI2355928003	12.381

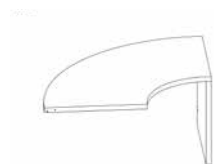

### Frontpanel av trä eller akryl för rektangulär disk för 90° svängd disk

Trä: belagd med högtryckslaminat Akryl: träram belagd med högtrycksla- minat	H x B mm	Art nr. Högtryckslaminat	Pris SEK	Art nr. Akryl & högtryckslaminat	Pris SEK
	740 1768	BI3209043	19.985	BI3309066	19.372

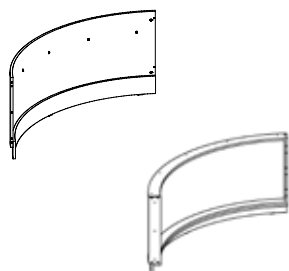

# HÖJDJUSTERBAR DISK

## H740 MM 90° SVÄNGD DISK FÖR HÖJDJUSTERBAR DISK

Om du vill koppla samman en 90° 740 mm hög modul till Inform höjddjusterbar disk ska du använda komponenterna som visas nedan. Om du vill koppla till en 90° 1000 mm hög modul, se sidan 26. Se översikten på sidan 82 för att finna korrekt mellangavel för din konfiguration.

### 90° svängd disk för höjddjusterbar disk till höger – startmodul

Vänster sida: startmodul	H x B x D	Art nr.	Pris
Höger sida: höjddjusterbar	mm	Högtryckslaminat	SEK
Använd med mellangavel SINB6300M-LF, se sidan 82. Kom ihåg att beställa frontpanel, se nästa sida. För diskmoduler med förborrade hål för kabelgenomföring, se sidorna 120-121.	740 xx 800	BI2362488003	8.458

### 90° svängd disk för höjddjusterbar disk till höger – mellanmodul

Vänster sida: rektangulär/svängd/hörn	H x B x D	Art nr.	Pris
Höger sida: höjddjusterbar	mm	Högtryckslaminat	SEK
Använd med mellangavel SINB6300M-LF, se sidan 82. Kom ihåg att beställa frontpanel, se nästa sida. För diskmoduler med förborrade hål för kabelgenomföring, se sidorna 120-121.	740 xx 800	BI2364488003	8.458

### Frontpanel av trä eller akryl för rektangulär disk för 45° svängd disk

Trä: belagd med högtryckslaminat	H x B	Art nr.	Pris	Art nr.	Pris
Akryl: träram belagd med högtryckslaminat	mm	Högtryckslaminat	SEK	Akryl & högtryckslaminat	SEK
	740 1760	BI3204543	19.653	BI3304546	14.101

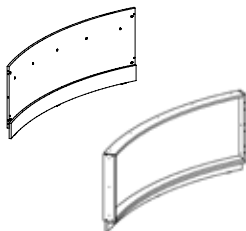

# HÖJDJUSTERBAR DISK

## H740 MM 90° SVÄNGD DISK FÖR HÖJDJUSTERBAR DISK

Om du vill koppla samman en 90° 740 mm hög modul till Inform höjddjusterbar disk ska du använda komponenterna som visas nedan. Om du vill koppla till en 90° 1000 mm hög modul, se sidan 26. Se översikten på sidan 82 för att finna korrekt mellangavel för din konfiguration.

### 90° svängd disk för höjddjusterbar disk till vänster – mellanmodul

Vänster sida: höjddjusterbar Höger sida: rektangulär/svängd/hörn Använd med mellangavel BI3704183, se sidan 82. Kom ihåg att beställa frontpanel, se nästa sida. För diskmodu- ler med förborrade hål för kabelgenom- föring, se sidorna 120-121.	H x B x D mm	Art nr. Högtryckslaminat	Pris SEK
	740 xx 800	BI2362988003	9.356

### 90° svängd disk för höjddjusterbar disk till vänster – slutmodul

Vänster sida: höjddjusterbar Höger sida: slutmodul Använd med mellangavel BI3704183, se sidan 82. Kom ihåg att beställa frontpanel, se nästa sida. För diskmodu- ler med förborrade hål för kabelgenom- föring, se sidorna 120-121.	H x B x D mm	Art nr. Högtryckslaminat	Pris SEK
	740 xx 800	BI2364988003	9.356

### Frontpanel av trä eller akryl för rektangulär disk för 90° svängd disk

Trä: belagd med högtryckslaminat Akryl: träram belagd med högtrycksla- minat	H x B mm	Art nr. Högtryckslaminat	Pris SEK	Art nr. Akryl & högtryckslaminat	Pris SEK
	740 1768	BI3209043	19.985	BI3309066	19.372

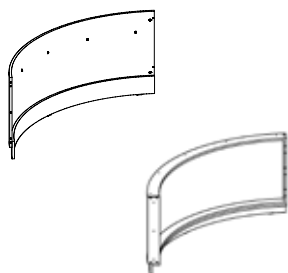

# HÖJDJUSTERBAR DISK

## KVADRATISK HÖRNMODUL FÖR HÖJDJUSTERBAR DISK

Om du vill koppla samman en kvadratisk hörnmodul till Inform höjdjusterbar disk ska du använda komponenterna som visas nedan. Se översikten på sidan 82 för att finna korrekt mellangavel för din konfiguration.

### Bordskiva för kvadratisk hörnmodul för höjdjusterbar disk till höger

Vänster sida: rektangulär	H x B x D	Art nr.	Pris
Höger sida: höjdjusterbar	mm	Högtryckslaminat	SEK
Använd med mellangavel SINB6300M-LF, se sidan 82. Kom ihåg att beställa frontpanel, se nästa sida. För diskmoduler med förborrade hål för kabelgenomföring, se sidorna 120-121.	740 800 800	BI26510003	4.375



### Bordskiva för kvadratisk hörnmodul för höjdjusterbar disk till vänster

Vänster sida: höjdjusterbar	H x B x D	Art nr.	Pris
Höger sida: rektangulär	mm	Högtryckslaminat	SEK
Använd med mellangavel BI3704183, se sidan 82. Kom ihåg att beställa frontpanel, se nästa sida. För diskmoduler med förborrade hål för kabelgenomföring, se sidorna 120-121.	740 800 800	BI26520003	4.375



### Frontpanel av trä för kvadratisk hörndisk

H x B x D	Art nr.	Pris	Art nr.	Pris
mm	Melamin	SEK	Faner	SEK
740 800 800	BI340346	6.060	BI340342	9.982

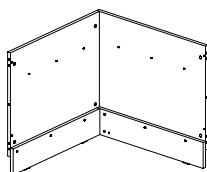



# HÖJDJUSTERBAR DISK

## TREKANTIG HÖRNMODUL FÖR HÖJDJUSTERBAR DISK

Om du vill koppla samman en kvadratisk hörnmodul till Inform höjddjusterbar disk ska du använda komponenterna som visas nedan. Se översikten på sidan 82 för att finna korrekt mellangavel för din konfiguration.

### Bordskiva för trekantig hörnmodul för höjddjusterbar disk till höger

Vänster sida: rektangulär Höger sida: höjddjusterbar Använd med mellangavel SINB6300M-LF, se sidan 82. Kom ihåg att beställa frontpanel, se nästa sida. För diskmoduler med förborrade hål för kabelgenomföring, se sidorna 120-121.	H x B x D mm 740 800 800	Art nr. Högtryckslaminat BI26813003	Pris SEK 4.726
--	--------------------------------	---	----------------------

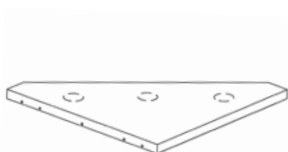

### Bordskiva för trekantig hörnmodul för höjddjusterbar disk till vänster

Vänster sida: höjddjusterbar Höger sida: rektangulär Använd med mellangavel BI3704183, se sidan 82. Kom ihåg att beställa frontpanel, se nästa sida. För diskmoduler med förborrade hål för kabelgenomföring, se sidorna 120-121.	H x B x D mm 740 800 800	Art nr. Högtryckslaminat BI26823003	Pris SEK 4.726
---	--------------------------------	---	----------------------

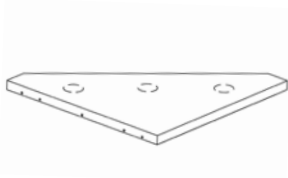

### Frontpanel av trä för trekantig hörndisk

H x B x D mm 740 800 800	Art nr. Melamin BI345346	Pris SEK 4.425	Art nr. Faner BI345342	Pris SEK 7.286
--------------------------------	--------------------------------	----------------------	------------------------------	----------------------

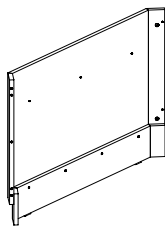

# HÖJDJUSTERBAR DISK

## MELLANGAVLAR

Mellangavlar måste beställas separat för höjdjusterbara diskmoduler BI240 beroende på hur den kompletta disken är konfigurerad. Se översikten av gavlar nedan. Märk att inte fler än två höjdjusterbara moduler ska placeras bredvid varandra samt att disken ska byggas från vänster till höger sett från personalens sida.

### Mellangavel för kombination av höjdjusterbar och rektangulär/svängd/hörndisk, se sidorna 72-79

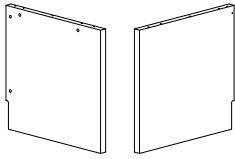
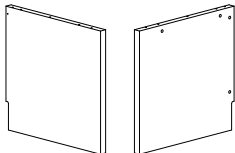
Gavelsida	H mm	Art nr. Högtryckslaminat	Pris SEK
 Vänster: H740 mm disk (sidorna 72-79) Höger: höjdjusterbar disk	740	BI3704183	3.255
 Vänster: höjdjusterbar disk Höger: H740 mm disk (sidorna 72-79)	740	BI3704193	3.255

### Mellangavel för kombination av höjdjusterbar och indragen disk, se sidorna 38-50

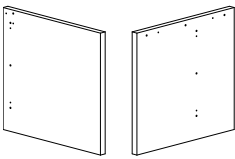
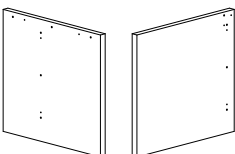
Gavelsida	H mm	Art nr. Högtryckslaminat	Pris SEK
 Vänster: höjdjusterbar disk Höger: indragen disk	740	BI3704163	1.591
 Vänster: indragen disk Höger: höjdjusterbar disk	740	BI3704173	1.591

### Mellangavel för kombination av höjdjusterbar och trappdisk, se sidorna 54-56

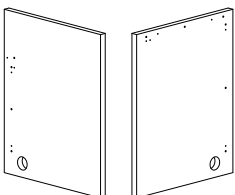
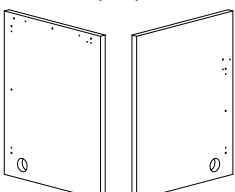
Gavelsida	H mm	Art nr. Högtryckslaminat	Pris SEK
 Vänster: höjdjusterbar disk Höger: rektangulär/trappdisk (1000 mm)	1000	BI3706203	3.255
 Vänster: rektangulär/trappdisk (1000 mm) Höger: höjdjusterbar disk	1000	BI3706213	3.255

# HÖJDJUSTERBAR DISK

## KONFIGURATIONER

Mellangavlar måste beställas separat för höjdjusterbara diskmoduler BI240 beroende på hur den kompletta disken är konfigurerad. Se översikten av gavlar på sida 80. Märk att inte fler än två höjdjusterbara moduler ska placeras bredvid varandra samt att disken ska byggas från vänster till höger sett från personalens sida.

### Rektangulär och höjdjusterbar disk

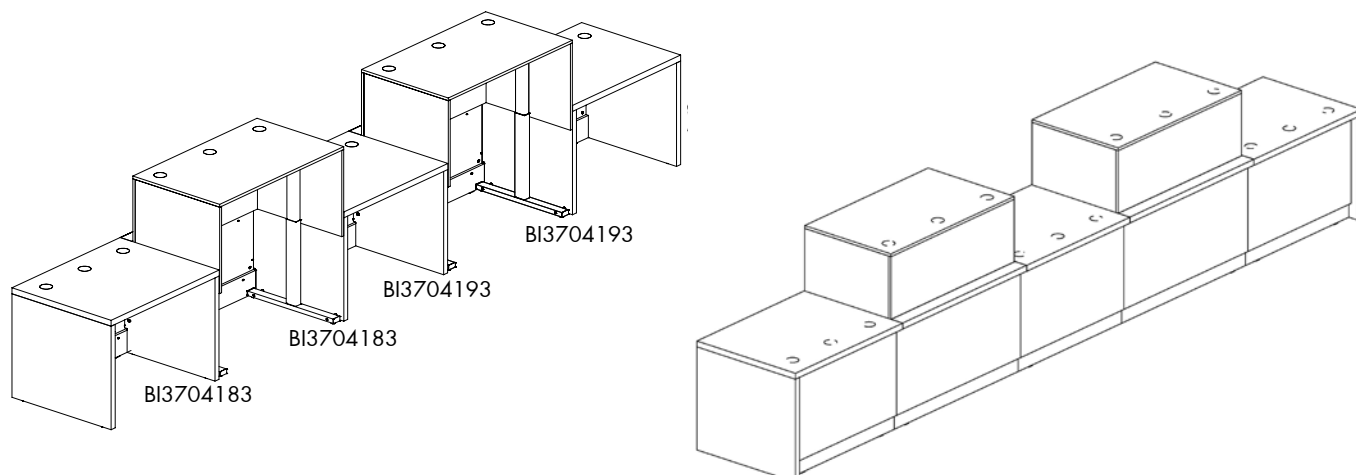

### Indragen rektangulär och höjdjusterbar disk

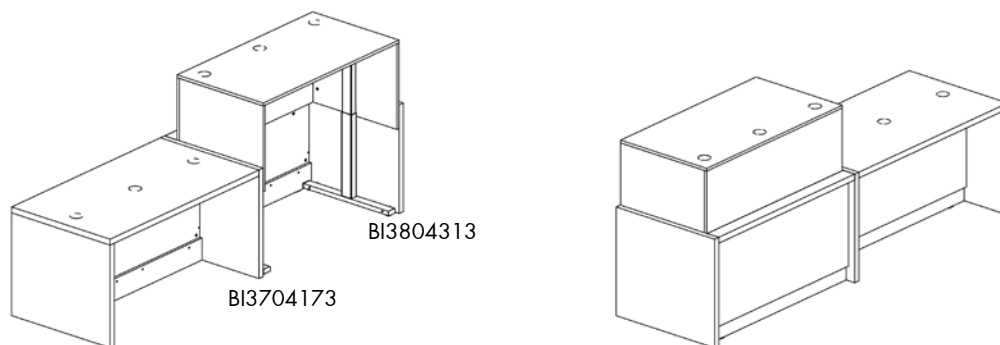

### Special rektangulär, höjdjusterbar, hörn- och informationsdisk

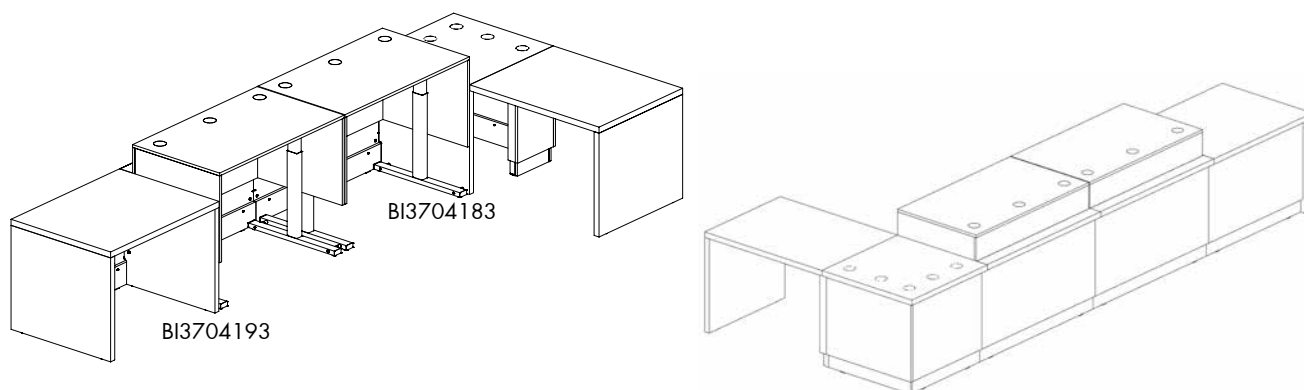

# ÖVERHYLLA

## STANDARD- OCH SPECIALLÖSNINGAR

### ÖVERHYLLOR FÖR OLIKA DISKTYPEN

När du beställer fristående överhyllor till din disk notera följande:

Liksom en fristående diskmodul har överhyllorna 40 mm tjocka gavlar på ömse sidor. Överhyllans front har samma mått som disken undertill. Det betyder att om du placerar en fristående överhylla (med två sidogavlar) på en disk som består av två moduler så hamnar överhyllans ena yttergavel ovanpå bordskivan på diskmodulen bredvid.

Det är möjligt att konstruera en fristående överhylla som passar disken undertill (se tre olika möjligheter nedan), men detta måste begäras särskilt. Kontakta kundservice för detaljer.

### STANDARD

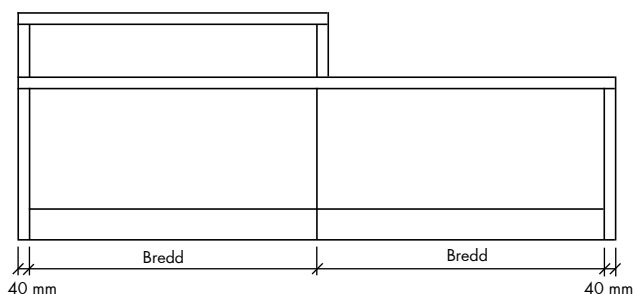

### SPECIALLÖSNING 1

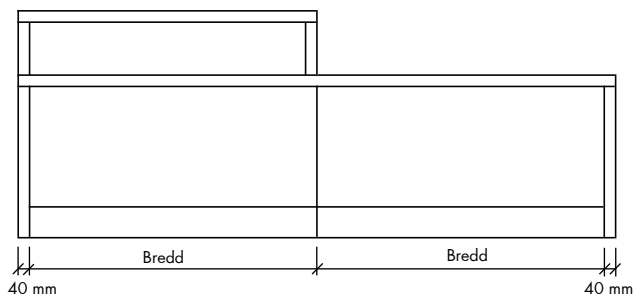

### SPECIALLÖSNING 2

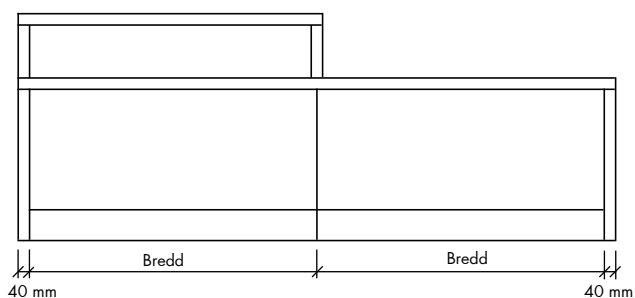

### SPECIALLÖSNING 3

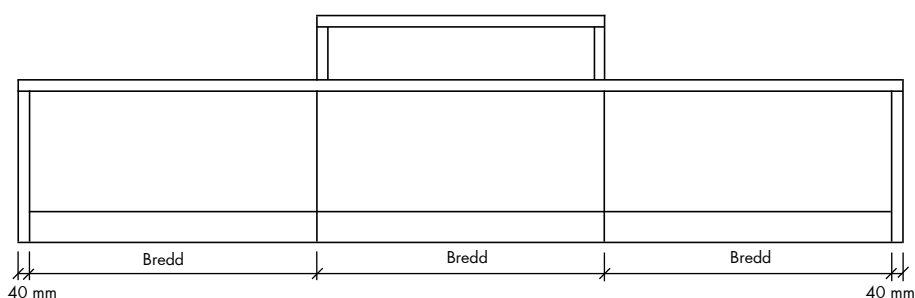



### Rektangulär och kvadratisk hörndisk (med överhyllor och väskhyllor)

Komponenter:	Art nr.	Pris SEK	Antal	SEK
Rektangulär disk – startmodul (B1240 x H740 mm)	BI2001022003	7.448,00	1	7.448
Rektangulär disk – mellanmodul (B1240 x H740 mm)	BI2002082003	4.646,00	1	4.646
Rektangulär disk – slutmodul (B1240 x H740 mm)	BI2003022003	7.448,00	1	7.448
Bordskiva för kvadratisk hörndisk (H740 mm)	BI26530003	4.257,00	1	4.257
Frontpanel av trä för rektangulär disk (B1200 x H740 mm)	BI300546	2.942,00	2	5.884
Frontpanel av akryl för rektangulär disk (B1200 x H740 mm)	BI310546	8.716,00	1	8.716
Frontpanel av trä för kvadratisk hörnmodul (H740 mm)	BI340346	6.060,00	1	6.060
Väskhylla av trä för rektangulär disk (B1200 mm)	BI81053	1.907,00	2	3.814
Överhylla och front för rektangulär disk – startmodul (B1240 mm)	BI4101056	4.773,00	1	4.773
Överhylla och front för rektangulär disk – slutmodul (B1240 mm)	BI4103056	4.773,00	1	4.773
Benram av metall (H740 mm)	BI069146	3.547,00	3	10.641
<b>Totalpris för denna konfiguration</b>				<b>68.460</b>

#### Kommentarer till konfigurationen:

- Bildskärm, kontorsstol och skylttext ingår ej i priset.
- Alla priser baseras på färger och ytor i prisgrupp A, se sidorna 4-7 för valmöjligheter.
- Vi rekommenderar att du kompletterar med kabelgenomföringar, kabelrännor och lådhurtsar, se sida 113.
- Väskhyllan är egentligen 1000 mm bred och har anpassats till den 1200 mm breda frontpanelen.

# ÖVERHYLLA

KONFIGURATION NR 16

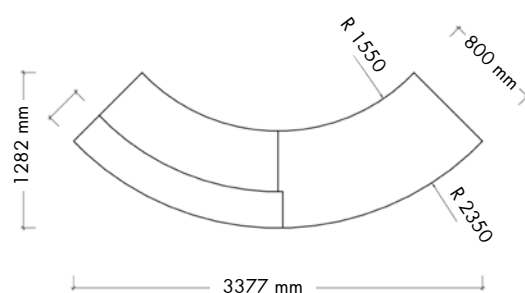

## 45° svängda diskar (med överhylla)

Komponenter:	Art nr.	Pris SEK	Antal	SEK
45° svängd disk – startmodul (H740 mm)	BI2051428003	11.483,00	1	11.483
45° svängd disk – slutmodul (H740 mm)	BI2053428003	11.483,00	1	11.483
Frontpanel av trä för 45° svängd disk (H740 mm)	BI3204543	19.653,00	2	39.306
Benram av metall (H740 mm)	BI069146	3.547,00	1	3.547
Överhylla med frontpanel för 45° disk – fristående	BI431443	12.817,00	1	12.817
<b>Totalpris för denna konfiguration</b>				<b>78.636</b>

### Kommentarer till konfigurationen:

- Bildskärm, kontorsstol och skylttext ingår ej i priset.
- Alla priser baseras på färger och ytor i prisgrupp A, se sidorna 4-7 för valmöjligheter.
- Vi rekommenderar att du kompletterar med kabelgenomföringar, kabelrännor och lådhurtsar, se sida 113.

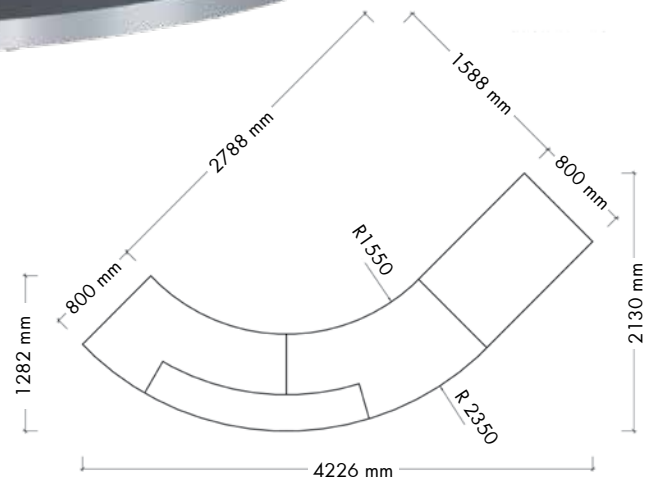

### 45° svängda diskar (med överhylla) och rektangulär disk

Komponenter:	Art nr.	Pris SEK	Antal	SEK
Rektangulär disk – startmodul (B1240 x H740 mm)	BI2001022003	7.448,00	1	7.448
45° svängd disk – mellanmodul (H740 mm)	BI2052488003	8.458,00	1	8.458
45° svängd disk – slutmodul (H740 mm)	BI2053428003	11.483,00	1	11.483
Frontpanel av trä för rektangulär disk (B1240 x H740 mm)	BI300546	2.942,00	1	2.942
Frontpanel av trä för 45° svängd disk (H740 mm)	BI3204543	19.653,00	2	39.306
Benram av metall (H740 mm)	BI069146	3.547,00	2	7.094
Överhylla med frontpanel för 45° disk – fristående	BI431443	12.817,00	1	12.817
<b>Totalpris för denna konfiguration</b>				<b>89.548</b>

### Kommentarer till konfigurationen:

- Bildskärm, kontorsstol och skylttext ingår ej i priset.
- Alla priser baseras på färger och ytor i prisgrupp A, se sidorna 4-7 för valmöjligheter.
- Vi rekommenderar att du kompletterar med kabelgenomföringar, kabelrännor och lådhurtsar, se sida 113.

# ÖVERHYLLA

## ÖVERHYLLOR FÖR REKTANGULÄRA DISKAR

Skapa ett avskilt arbetsområde i rektangulär disk med en överhylla. Detta ger både praktiska och visuella fördelar.

### Överhylla av trä med frontpanel för rektangulär disk – startmodul

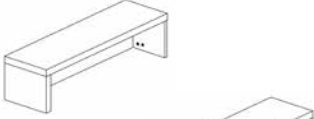
Överhylla belagd med högtryckslaminat, frontpanel med melamin/faner.	H x B x D mm	Art nr. HPL & melamin	Pris SEK	Art nr. HPL & faner	Pris SEK
	260 640 300	BI4101016	3.885	BI4151012	6.399
	260 840 300	BI4101036	4.098	BI4151032	6.753
	260 1040 300	BI4101046	4.548	BI4151042	7.492
	260 1240 300	BI4101056	4.773	BI4151052	7.860
	260 1440 300	BI4101066	4.998	BI4151062	8.231
	260 1640 300	BI4101076	5.332	BI4151072	8.781

### Överhylla av trä med frontpanel för rektangulär disk – mellanmodul

Överhylla belagd med högtryckslaminat, frontpanel med melamin/faner.	H x B x D mm	Art nr. HPL & melamin	Pris SEK	Art nr. HPL & faner	Pris SEK
	260 640 300	BI4102016	3.885	BI4152012	6.399
	260 840 300	BI4102036	4.098	BI4152032	6.753
	260 1040 300	BI4102046	4.548	BI4152042	7.492
	260 1240 300	BI4102056	4.773	BI4152052	7.860
	260 1440 300	BI4102066	4.998	BI4152062	8.231
	260 1640 300	BI4102076	5.332	BI4152072	8.781

### Överhylla av trä med frontpanel för rektangulär disk – slutmodul

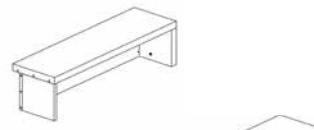
Överhylla belagd med högtryckslaminat, frontpanel med melamin/faner.	H x B x D mm	Art nr. HPL & melamin	Pris SEK	Art nr. HPL & faner	Pris SEK
	260 640 300	BI4103016	3.885	BI4153012	6.399
	260 840 300	BI4103036	4.098	BI4153032	6.753
	260 1040 300	BI4103046	4.548	BI4153042	7.492
	260 1240 300	BI4103056	4.773	BI4153052	7.860
	260 1440 300	BI4103066	4.998	BI4153062	8.231
	260 1640 300	BI4103076	5.332	BI4153072	7.318

### Överhylla av trä med frontpanel för rektangulär disk – fristående

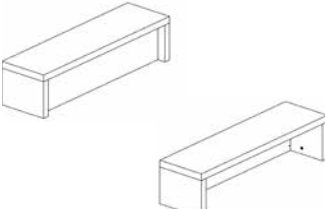
Överhylla belagd med högtryckslaminat, frontpanel med melamin/faner.	H x B x D mm	Art nr. HPL & melamin	Pris SEK	Art nr. HPL & faner	Pris SEK
	260 680 300	BI4104016	3.885	BI4154012	6.399
	260 880 300	BI4104036	4.098	BI4154032	6.753
	260 1080 300	BI4104046	4.548	BI4154042	7.492
	260 1280 300	BI4104056	4.773	BI4154052	7.860
	260 1480 300	BI4104066	4.998	BI4154062	8.231
	260 1680 300	BI4104076	5.332	BI4154072	8.781



# ÖVERHYLLA

## ÖVERHYLLOR FÖR HÖRNDISKAR

Skapa ett avskilt arbetsområde i standard hörndisk med en överhylla. Detta ger både praktiska och visuella fördelar.

### Överhylla av trä med frontpanel för hörndisk – startmodul

Överhylla belagd med högtryckslaminat, frontpanel med melamin/faner.	H x B x D mm	Art nr. HPL & melamin	Pris SEK	Art nr. HPL & faner	Pris SEK
	260 800 300	BI4201036	6.947	BI4251032	11.442

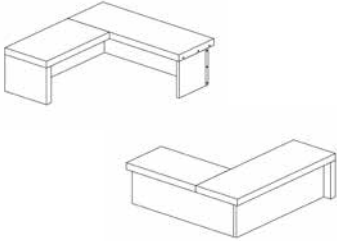

### Överhylla av trä med frontpanel för hörndisk – mellanmodul

Överhylla belagd med högtryckslaminat, frontpanel med melamin/faner.	H x B x D mm	Art nr. HPL & melamin	Pris SEK	Art nr. HPL & faner	Pris SEK
	260 800 300	BI4202036	6.947	BI4252032	11.442

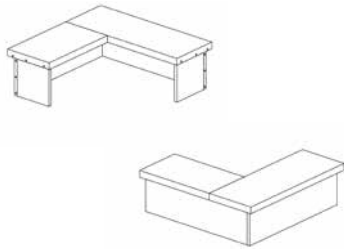

### Överhylla av trä med frontpanel för hörndisk – slutmodul

Överhylla belagd med högtryckslaminat, frontpanel med melamin/faner.	H x B x D mm	Art nr. HPL & melamin	Pris SEK	Art nr. HPL & faner	Pris SEK
	260 800 300	BI4203036	6.947	BI4253032	11.442

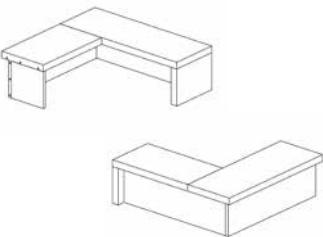

### Överhylla av trä med frontpanel för hörndisk – fristående

Överhylla belagd med högtryckslaminat, frontpanel med melamin/faner.	H x B x D mm	Art nr. HPL & melamin	Pris SEK	Art nr. HPL & faner	Pris SEK
	260 800 300	BI4204036	6.947	BI4254032	11.442

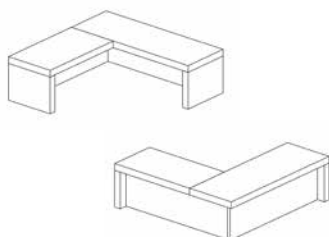

# ÖVERHYLLA

## ÖVERHYLLOR FÖR 45° SVÄNGD DISK

Skapa ett avskilt arbetsområde i svängd disk med en överhylla. Detta ger både praktiska och visuella fördelar.

---

### Överhylla av trä med frontpanel för 45° svängd disk – startmodul

Överhylla belagd med högtryckslaminat, frontpanel med högtryckslaminat/faner.	H x D mm	Art nr. HPL	Pris SEK	Art nr. HPL & faner	Pris SEK
	260 300	BI431143	12.817	BI435142	15.380

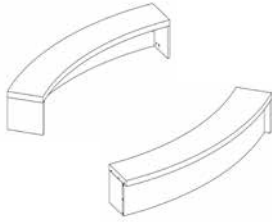

---

### Överhylla av trä med frontpanel för 45° svängd disk – mellanmodul

Överhylla belagd med högtryckslaminat, frontpanel med högtryckslaminat/faner.	H x D mm	Art nr. HPL	Pris SEK	Art nr. HPL & faner	Pris SEK
	260 300	BI431243	12.817	BI435242	15.380

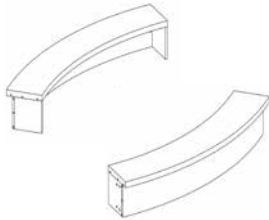

---

### Överhylla av trä med frontpanel för 45° svängd disk – slutmodul

Överhylla belagd med högtryckslaminat, frontpanel med högtryckslaminat/faner.	H x D mm	Art nr. HPL	Pris SEK	Art nr. HPL & faner	Pris SEK
	260 300	BI431343	12.817	BI435342	15.380

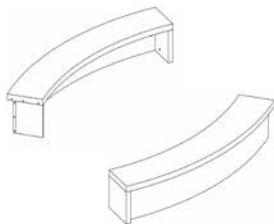

---

### Överhylla av trä med frontpanel för 45° svängd disk – fristående

Överhylla belagd med högtryckslaminat, frontpanel med högtryckslaminat/faner.	H x D mm	Art nr. HPL	Pris SEK	Art nr. HPL & faner	Pris SEK
	260 300	BI431443	12.817	BI435442	15.380

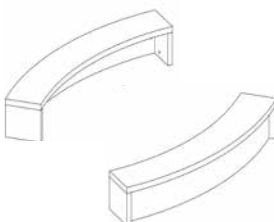

Skapa ett avskilt arbetsområde i svängd disk med en överhylla. Detta ger både praktiska och visuella fördelar.

### Överhylla av trä med frontpanel för 90° svängd disk – startmodul

Överhylla belagd med högtryckslaminat, frontpanel med högtryckslaminat/faner.	H x D mm	Art nr. HPL	Pris SEK	Art nr. HPL & faner	Pris SEK
	260 300	BI431193	12.817	BI435192	15.380

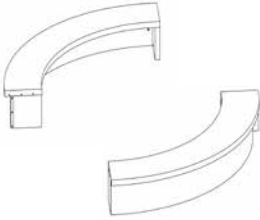

### Överhylla av trä med frontpanel för 90° svängd disk – mellanmodul

Överhylla belagd med högtryckslaminat, frontpanel med högtryckslaminat/faner.	H x D mm	Art nr. HPL	Pris SEK	Art nr. HPL & faner	Pris SEK
	260 300	BI431293	12.817	BI435292	15.380

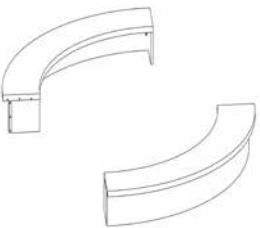

### Överhylla av trä med frontpanel för 90° svängd disk – slutmodul

Överhylla belagd med högtryckslaminat, frontpanel med högtryckslaminat/faner.	H x D mm	Art nr. HPL	Pris SEK	Art nr. HPL & faner	Pris SEK
	260 300	BI431393	12.817	BI435392	15.380

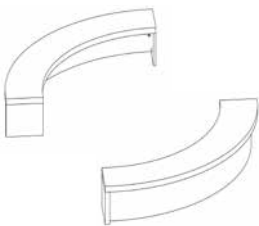

### Överhylla av trä med frontpanel för 90° svängd disk – fristående

Överhylla belagd med högtryckslaminat, frontpanel med högtryckslaminat/faner.	H x D mm	Art nr. HPL	Pris SEK	Art nr. HPL & faner	Pris SEK
	260 300	BI431493	12.817	BI435492	15.380

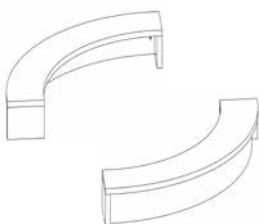

# EXPONERING OCH FÖRVARING

KONFIGURATION NR 18

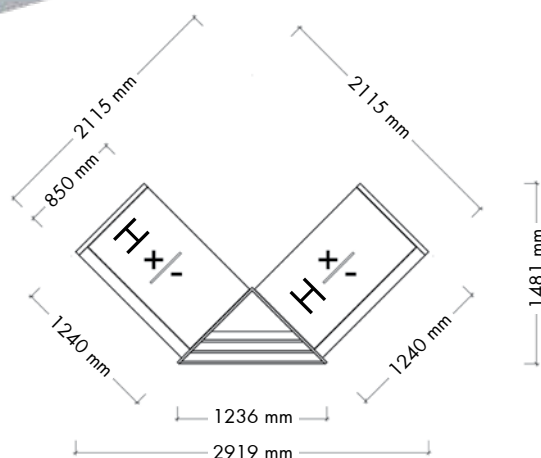

## Rektangulär höjdbar disk och hörnexponeeringsmodul

Komponenter:	Art nr.	Pris SEK	Antal	SEK
Vänster yttergavel för höjdbar disk (H740 mm)	BI3804303	2.913,00	1	2.913
Höjdbar disk – start-, mellan- och slutmodul (B1200 mm)	BI24015006	36.335,00	2	72.670
Frontpanel av akryl för höjdbar disk (B1200 x H740 mm)	BI360543	8.281,00	2	16.562
Hörnexponeeringsmodul (H870 mm)	BI5105336	21.855,00	1	21.855
Höger yttergavel för höjdbar disk (H740 mm)	BI3804313	2.913,00	1	2.913
<b>Totalpris för denna konfiguration</b>				<b>116.913</b>

### Kommentarer till konfigurationen:

- Bildskärm, kontorsstol och skylttext ingår ej i priset.
- Alla priser baseras på färger och ytor i prisgrupp A, se sidorna 4-7 för valmöjligheter.
- Vi rekommenderar att du kompletterar med kabelgenomföringar, kabelrännor och lådhurtsar, se sida 113.

# EXPONERING OCH FÖRVARING

## HÖRNEXPONERINGSMODULER

En hörnexponeringsmodul är ett smidigt sätt att använda diskens ofta svårutnyttjade del till något så nyttigt som exponering. Facken för frontexponering passar perfekt för både broschyrer, böcker och DVD. Denna typ av exponeringsmodul kan kombineras med alla sorters moduler i Inform-systemet. Kom ihåg att bygga din disk från vänster till höger sett från personalens sida.

### H870 mm - hörnexponeringsmodul

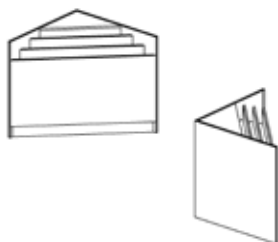

H x B x B mm	Art nr. Melamin	Pris SEK	Art nr. Faner	Pris SEK
870 875 1200	BI5105006	21.657	BI5105002	35.673

För att få korrekt hålbild för montering tillsammans med olika sorters moduler, använd artikelnummerna nedan:

		Vänstergavel	Högergavel
Utan hål för montering	BI5105	0	0
Hål för montering till diskhöjd 740 mm	BI5105	2	2
Hål för höjjusterbar disk	BI5105	3	3
Hål för indragen disk	BI5105	4	4

### H1130 mm - hörnexponeringsmodul

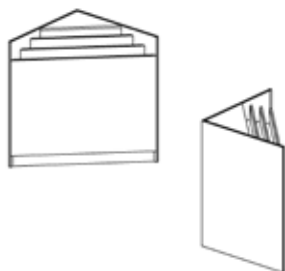

H x B x B mm	Art nr. Melamin	Pris SEK	Art nr. Faner	Pris SEK
1130 875 1200	BI5107006	22.099	BI5107002	36.403

För att få korrekt hålbild för montering tillsammans med olika sorters moduler, använd artikelnummerna nedan:

		Vänstergavel	Högergavel
Utan hål för montering	BI5107	0	0
Hål för montering till diskhöjd 1000 mm	BI5107	1	1
Hål för montering till diskhöjd 740 mm	BI5107	2	2
Hål för höjjusterbar disk	BI5107	3	3
Hål för indragen disk	BI5107	4	4

# EXPONERING OCH FÖRVARING

KONFIGURATION NR 19

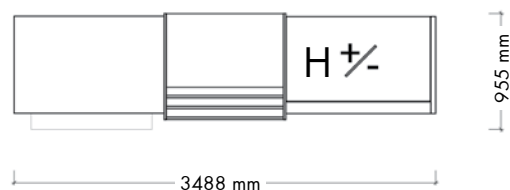

## Rektangulär höjdbar och fast disk med exponeringsskåp

Komponenter:	Art nr.	Pris SEK	Antal	SEK
Vänster yttergavel för höjdbar disk (H740 mm)	BI3804303	2.913,00	1	2.913
Höjdbar disk – start-, mellan- och slutmodul (B1200 mm)	BI24015006	36.335,00	1	36.335
Frontpanel av trä för höjdbar disk (B1200 x H740 mm)	BI350546	5.087,00	1	5.087
Exponeringsskåp med hyllplan och broschyrställ (B865 x H870 mm)	BI515115006	13.402,00	1	13.402
Rektangulär disk – slutmodul (B1240 x H740 mm)	BI2003022003	7.448,00	1	7.448
Frontpanel av trä för rektangulär disk (B1200 x H740 mm)	BI300546	2.942,00	1	2.942
Väskhylla av trä för rektangulär disk (B1200 mm)	BI81053	1.907,00	1	1.907
<b>Totalpris för denna konfiguration</b>				<b>70.034</b>

### Kommentarer till konfigurationen:

- Bildskärm, kontorsstol och skylttext ingår ej i priset.
- Alla priser baseras på färger och ytor i prisgrupp A, se sidorna 4-7 för valmöjligheter.
- Vi rekommenderar att du kompletterar med kabelgenomföringar, kabelrännor och lådhurtsar, se sida 113.
- Väskhyllan är egentligen 1000 mm bred och har anpassats till den 1200 mm breda frontpanelen.

# EXPONERING OCH FÖRVARING

## EXPONERINGSSKÅP MED FÖRVARING

Detta skåp har dubbla funktioner: exponering på framsidan och förvaring där bak! Facken på framsidan passar perfekt för exponering av broschyrer, böcker och DVD. Skåpets ovansida ger praktisk extra arbetsyta i disken beroende på vilken höjd och bredd du väljer. Skåpen levereras redo för att kombineras med rektangulära, svängda och höjjusterbara diskmoduler. Skåpets öppna insida kan förses med låsbara dörrar.

### H870 mm - exponeringsskåp med hyllplan på baksidan och broschyrfack på framsidan

Med bottenhyllplan och ett mellanhyllplan på baksidan. Dörrar kan installeras på baksidan av exponeringsskåpet, se sida 100.

H x B x D mm	Art nr. Melamin	Pris SEK	Art nr. Faner	Pris SEK
870 758 875	BI515715006	12.358	BI515715002	20.356
870 908 875	BI515915006	12.890	BI515915002	21.232
870 1008 875	BI515115006	13.402	BI515115002	22.074

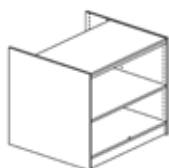

Baksida

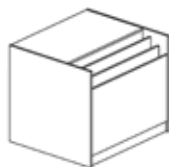

Framsida



Dörrar

För att få korrekt hålbild för montering tillsammans med olika sorters moduler, använd artikelnummerna nedan:

		Vänstergavel	Högergavel
Utan hål för montering	BI515715	0	0
Hål för montering till diskhöjd 740 mm	BI515715	2	2
Hål för höjjusterbar disk	BI515715	3	3
Hål för indragen disk	BI515715	4	4

### H1130 mm - exponeringsskåp med hyllplan på baksidan och broschyrfack på framsidan

Med bottenhyllplan och två mellanhyllplan på baksidan. Dörrar kan installeras på baksidan av exponeringsskåpet, se sida 100.

H x B x D mm	Art nr. Melamin	Pris SEK	Art nr. Faner	Pris SEK
1130 758 875	BI515727006	12.358	BI515727002	20.356
1130 908 875	BI515927006	15.973	BI515927002	26.311
1130 1008 875	BI515127006	16.574	BI515127002	27.301

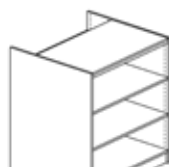

Baksida

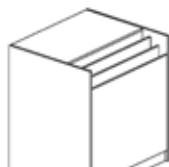

Framsida



Dörrar

För att få korrekt hålbild för montering tillsammans med olika sorters moduler, använd artikelnummerna nedan:

		Vänstergavel	Högergavel
Utan hål för montering	BI515727	0	0
Hål för montering till diskhöjd 1000 mm	BI515727	1	1
Hål för montering till diskhöjd 740 mm	BI515727	2	2
Hål för höjjusterbar disk	BI515727	3	3
Hål för indragen disk	BI515727	4	4

# EXPONERING OCH FÖRVARING

KONFIGURATION NR 20

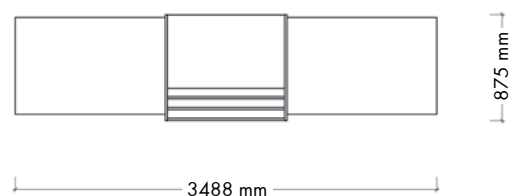

## Rektangulär disk med exponeringskåp med lådor

Komponenter:	Art nr.	Pris SEK	Antal	SEK
Rektangulär disk – startmodul (B1240 x H740 mm)	BI2001022003	7.448,00	1	7.448
Rektangulär disk – slutmodul (B1240 x H740 mm)	BI2003022003	7.448,00	1	7.448
Frontpanel av trä för rektangulär disk (B1200 x H740 mm)	BI300546	2.942,00	2	5.884
Exponeringskåp med lådor och broschyrfack (B865 x H870 mm)	BI520943006	26.701,00	1	26.701
<b>Totalpris för denna konfiguration</b>				<b>47.481</b>

### Kommentarer till konfigurationen:

- Bildskärm, kontorsstol och skylttext ingår ej i priset.
- Alla priser baseras på färger och ytor i prisgrupp A, se sidorna 4-7 för valmöjligheter.
- Vi rekommenderar att du kompletterar med kabelgenomföringar, kabelrännor och lådhurtsar, se sida 113.



# EXPONERING OCH FÖRVARING

## EXPONERINGSSKÅP MED LÅDOR

Detta skåp är snarlikt exponeringsskåpet med förvaring: Det har samma frontexponering men lådor på baksidan. Framsidan har exponeringsfack för broschyrer och liknande liksom även för böcker eller DVD-skivor. Lådorna på baksidan passar utmärkt för att organisera olika mediatyper med hjälp av flyttbara avdelare. Lådorna är låsbara och försedda med lådstopp vilket förhindrar att skåpet skulle kunna välta om flera lådor är öppna samtidigt.

### H895 mm - exponeringsskåp med lådor på baksidan och broschyrfack på fremsidan

Med fyra lådor. Se sida 100 för lådinsatser.

H x B x D mm	Art nr. Melamin	Pris SEK	Art nr. Faner	Pris SEK
895 865 894	BI520943006	26.701	BI520943002	43.980

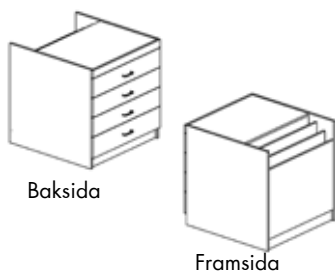

För att få korrekt hålbild för montering tillsammans med olika sorters moduler, använd artikelnummerna nedan:

		Vänstergavel	Högergavel
Utan hål för montering	BI520943	0	0
Hål för montering till diskhöjd 740 mm	BI520943	2	2
Hål för höjjusterbar disk	BI520943	3	3
Hål för indragen disk	BI520943	4	4

### Lådinsatser för exponeringsskåp BI520

Används för att organisera media. Inkluderar silverfärgade lådavidelare, två rundstavar av rostfritt stål, glidskyddsmatta samt fyra flyttbara avdelare. För cirka 200 CD-skivor i standardemballage, 1000 CD-skivor i plastfickor eller 90 DVD-skivor.

### H1130 mm - exponeringsskåp med lådor på baksidan och broschyrfack på framsidan

Med fem lådor. Se sida 100 för lådinsatser.

H x B x D mm	Art nr. Melamin	Pris SEK	Art nr. Faner	Pris SEK
1130 865 894	BI520957006	28.178	BI520957002	46.415

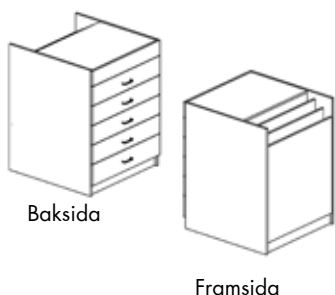

För att få korrekt hålbild för montering tillsammans med olika sorters moduler, använd artikelnummerna nedan:

		Vänstergavel	Högergavel
Utan hål för montering	BI520957	0	0
Hål för montering till diskhöjd 1000 mm	BI520957	1	1
Hål för montering till diskhöjd 740 mm	BI520957	2	2
Hål för höjjusterbar disk	BI520957	3	3
Hål för indragen disk	BI520957	4	4

# EXPONERING OCH FÖRVARING

## EXPONERINGSSKÅP MED HYLLPLAN OCH OLIKA HYLLFUNKTIONER

Ytterligare ett skåp med dubbla funktioner: val av hyllfunktioner på framsidan och förvaring där bak! På framsidan kan du välja olika sorters hyllplan. Skåpets ovansida ger praktisk extra arbetsyta i disken beroende på vilken höjd och bredd du väljer. Skåpen levereras redo för att kombineras med rektangulära, svängda och höjjusterbara diskmoduler. Skåpets öppna baksida kan förses med låsbara dörrar.

### H870 mm - exponeringsskåp med hyllplan på baksidan och val av hyllfunktioner på fremsidan

Med bottenhyllplan och ett mellanhyllplan på baksidan. Hyllplanen på framsidan ingår ej. Dörrar kan installeras på baksidan av exponeringsskåpet. Se sidorna 100-101 för dörrar och hyllplan.

H x B x D mm	Art nr. Melamin	Pris SEK	Art nr. Faner	Pris SEK
870 758 875	BI525715006	10.779	BI525715002	17.752
870 908 875	BI525915006	11.297	BI525915002	18.608
870 1008 875	BI525115006	12.050	BI525115002	19.847



Baksida

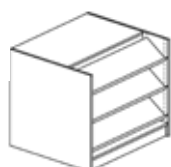

Framsida



Dörrar

För att få korrekt hålbild för montering tillsammans med olika sorters moduler, använd artikelnummerna nedan:

		Vänstergavel	Högergavel
Utan hål för montering	BI5255715	0	0
Hål för montering till diskhöjd 740 mm	BI5255715	2	2
Hål för höjjusterbar disk	BI5255715	3	3
Hål för indragen disk	BI5255715	4	4

### H1130 mm - exponeringsskåp med hyllplan på baksidan och val av hyllfunktioner på fremsidan

Med bottenhyllplan och ett mellanhyllplan på baksidan. Hyllplanen på framsidan ingår ej. Dörrar kan installeras på baksidan av exponeringsskåpet. Se sidorna 100-101 för dörrar och hyllplan.

H x B x D mm	Art nr. Melamin	Pris SEK	Art nr. Faner	Pris SEK
1130 758 875	BI525727006	12.014	BI525727002	19.789
1130 908 875	BI525927006	15.298	BI525927032	25.199
1130 1008 875	BI525127006	15.899	BI525127002	26.184



Baksida

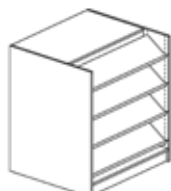

Framsida



Dörrar

För att få korrekt hålbild för montering tillsammans med olika sorters moduler, använd artikelnummerna nedan:

		Vänstergavel	Högergavel
Utan hål för montering	BI525727	0	0
Hål för montering till diskhöjd 1000 mm	BI525727	1	1
Hål för montering till diskhöjd 740 mm	BI525727	2	2
Hål för höjjusterbar disk	BI525727	3	3
Hål för indragen disk	BI525727	4	4

# EXPONERING OCH FÖRVARING

## EXPONERINGSSKÅP MED BOKVAGNSFÖRVARING

Ge bokvagnen dess egen parkeringsplats i disken! Du förlorar inget utrymme eftersom detta skåp har dubbla funktioner: på framsidan kan du exponera olika slags media samtidigt som bokvagnen är säkert parkerad på insidan. Skåpen levereras redo för att kombineras med rektangulära, svängda och höjdjusterbara diskmoduler.

### H1130 mm - exponeringsskåp med bokvagnsförvaring på baksidan och val av hyllfunktioner på framsidan

Bokvagnsförvaringens inermått är H1080 x B930 x D580 mm. Hyllplanen på framsidan ingår ej; se sida 101.

H x B x D mm	Art nr. Melamin	Pris SEK	Art nr. Faner	Pris SEK
1130 1008 875	BI530197006	20.517	BI530197002	33.794

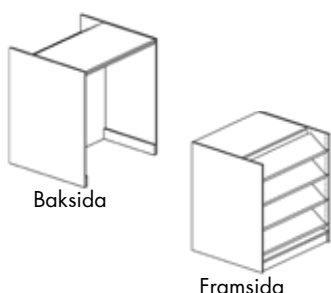

För att få korrekt hålbild för montering tillsammans med olika sorters moduler, använd artikelnummerna nedan:

		Vänstergavel	Högergavel
Utan hål för montering	BI530187	0	0
Hål för montering till diskhöjd 1000 mm	BI530187	1	1
Hål för montering till diskhöjd 740 mm	BI530187	2	2
Hål för höjdjusterbar disk	BI530187	3	3
Hål för indragen disk	BI530187	4	4

### H1130 mm - exponeringsskåp med bokvagnsförvaring på baksidan och val av hyllfunktioner på framsidan

Bokvagnsförvaringens inermått är H1080 x B930 x D580 mm.

H x B x D mm	Art nr. Melamin	Pris SEK	Art nr. Faner	Pris SEK
1130 1008 875	BI530187006	16.037	BI530187002	26.414

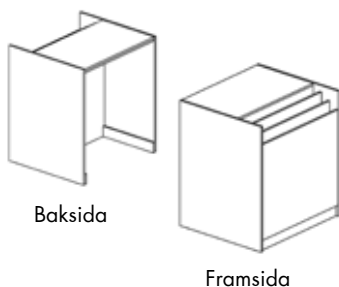

För att få korrekt hålbild för montering tillsammans med olika sorters moduler, använd artikelnummerna nedan:

		Vänstergavel	Högergavel
Utan hål för montering	BI530197	0	0
Hål för montering till diskhöjd 1000 mm	BI530197	1	1
Hål för montering till diskhöjd 740 mm	BI530197	2	2
Hål för höjdjusterbar disk	BI530197	3	3
Hål för indragen disk	BI530197	4	4

# EXPONERING OCH FÖRVARING

## TILLBEHÖR

### Dörrpar för exponeringsskåp BI515 & BI525

Med cylinderlås och dörrhandtag.



H x B mm	Art nr. Melamin	Pris SEK	Art nr. Faner	Pris SEK
870 758	BI5407056	5.313	BI5407052	8.751
870 908	BI5409056	5.759	BI5409052	9.485
870 1008	BI5401056	6.208	BI5401052	10.225
1130 758	BI5407076	5.759	BI5407072	9.485
1130 908	BI5409076	6.208	BI5409072	10.225
1130 1008	BI5401076	6.659	BI5401072	10.966

### Lådsatser för exponeringsskåp BI520

Används för att organisera media. Inkluderar silverfärgade lådavelare, två rundstavar av rostfritt stål, glidskyddsmatta samt fyra flyttbara avdelare. För cirka 200 CD-skivor i standardemballage, 1000 CD-skivor i plastfickor eller 90 DVD-skivor.

Beskrivning

1 set för 1 låda  
1 extra avdelare

Art nr.

B4011859  
B401186

Pris  
SEK

2.004  
170

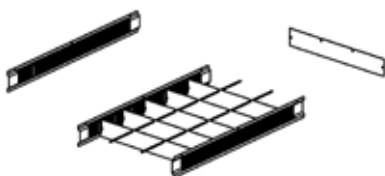

### Lutbeslag för trä- och stålhyllplan

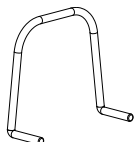

Art nr.

BN066

Pris  
SEK

109

# EXPONERING OCH FÖRVARING

TILLBEHÖR

## Trähyllplan med stål bakkant för exponeringsskåp BI525 & BI530

Med beslag. Stålbakkant H47 mm.  
Med hjälp av lutbeslag BNO66 kan  
hyllplanet vändas och bli ett snedställt  
exponeringshyllplan.

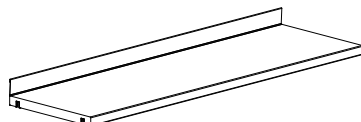

B x D mm	Typ hyllplan	Art nr. Melamin	Pris SEK	Art nr. Faner	Pris SEK
500 250	Rak	B4018025216	717	B4018025212	1.180
500 300	Sneda	B4018025316	793	B4018025312	1.304
750 250	Rak	B4018027216	757	B4018027212	1.247
750 300	Sneda	B4018027316	832	B4018027312	1.370
900 250	Rak	B4018029216	766	B4018029212	1.262
900 300	Sneda	B4018029316	886	B4018029312	1.458
1000 250	Rak	B4018021216	1.036	B4018021212	1.706
1000 300	Sneda	B4018021316	1.111	B4018021312	1.824

## Trähyllplan för exponeringsskåp BI525 & BI530

Med beslag.

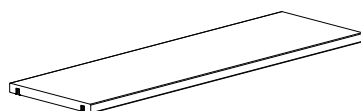

B x D mm	Typ hyllplan	Art nr. Melamin	Pris SEK	Art nr. Faner	Pris SEK
500 250	Rak	B4018025206	606	B4018025202	998
750 250	Rak	B4018027206	644	B4018027202	1.057
900 250	Rak	B4018029206	661	B4018029202	1.087
1000 250	Rak	B4018021206	917	B4018021202	1.511

## Stållhyllplan med stålbakkant för exponeringsskåp BI525 & BI530

Med beslag. Stålbakkant H25 mm.  
Med hjälp av lutbeslag BNO66 kan  
hyllplanet vändas och bli ett snedställt  
exponeringshyllplan.

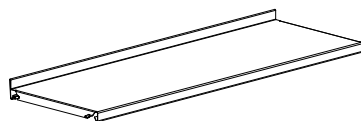

B x D mm	Typ hyllplan	Art nr. Faner	Pris SEK
500 250	Rak	B401803521	512
500 300	Sneda	B401803531	581
750 250	Rak	B401803721	545
750 300	Sneda	B401803731	594
900 250	Rak	B401803921	549
900 300	Sneda	B401803931	611
1000 250	Rak	B401803121	557
1000 300	Sneda	B401803131	620

## Stållhyllplan för exponeringsskåp BI525 & BI530

Med beslag.

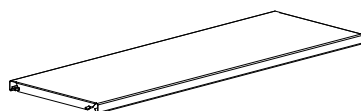

B x D mm	Typ hyllplan	Art nr. Faner	Pris SEK
500 250	Rak	B401803520	431
750 250	Rak	B401803720	453
900 250	Rak	B401803920	466
1000 250	Rak	B401803120	473

# FUNKTIONER

## KONFIGURATION NR 21

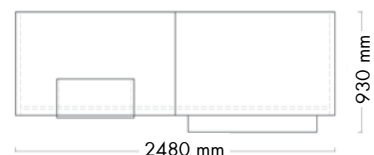

### Rektangulära diskar (med överhylla med integrerad informationsskylt och väskhylla)

Komponenter:	Art nr.	Pris SEK	Antal	SEK
Rektangulär disk – startmodul (B1240 x H740 mm)	BI2001022003	7.448,00	1	7.448
Rektangulär disk – slutmodul (B1240 x H740 mm)	BI2003022003	7.448,00	1	7.448
Frontpanel av trä för rektangulär disk (B1200 x H740 mm)	BI300546	2.942,00	2	5.884
Benram av metall (H740 mm)	BI069146	3.547,00	1	3.547
Överhylla med integrerad informationsskylt (B600 x H490 mm)	BI820186	3.210,00	1	3.210
Väskhylla av trä för rektangulär disk (B1200 mm)	BI81053	1.907,00	1	1.907
<b>Totalpris för denna konfiguration</b>				<b>29.444</b>

#### Kommentarer till konfigurationen:

- Bildskärm, kontorsstol och skylttext ingår ej i priset.
- Alla priser baseras på färger och ytor i prisgrupp A, se sidorna 4-7 för valmöjligheter.
- Vi rekommenderar att du kompletterar med kabelgenomföringar, kabelrännor och lådhurtsar, se sida 113.
- Väskhyllan är egentligen 1000 mm bred och har anpassats till den 1200 mm breda frontpanelen.

# FUNKTIONER

## VÄSKHYLLOR

Det finns en lång rad tillbehör som du kan välja till Inform-disken för att öka dess funktionalitet och användarvänlighet. Väskhyllorna av nedan är av trä och kan endast användas i kombination med frontpaneler av trä (alltså inte med frontpaneler av akryl). Avståndet från golv till toppen av väskhyllan är 55 cm.

### Väskhylla av trä för rektangulär disk

Använd endast med frontpanel av trä.  
Använd inte med frontpanel av akryl.

Maximal belastning 5 kg. Väskhyllans bredd är 200 mm kortare än diskmodulens bredd.

Diskmodul	Väskhylla	
W	x	W x D
mm		
600	400	180
800	600	180
1000	800	180
1200	1000	180
1400	1200	180
1600	1400	180

Art nr.  
Högtryckslaminat

Pris  
SEK

BI81013	1.570
BI81033	1.683
BI81043	1.793
BI81053	1.907
BI81063	2.019
BI81073	2.129



### Väskhylla av trä för 45° svängd disk

Använd endast med frontpanel av trä.  
Använd inte med frontpanel av akryl.

Maximal belastning 5 kg.

B	x	D
mm		
1710		180

Art nr.  
Högtryckslaminat

Pris  
SEK

BI815453	5.047
----------	-------

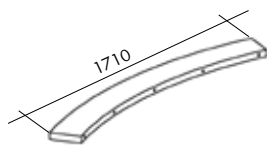

### Väskhylla av trä för 90° svängd disk

Använd endast med frontpanel av trä.  
Använd inte med frontpanel av akryl.

Maximal belastning 5 kg.

B	x	D
mm		
1875		180

Art nr.  
Högtryckslaminat

Pris  
SEK

BI815903	5.270
----------	-------

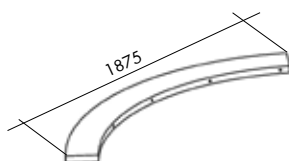

# FUNKTIONER

## KONFIGURATION NR 22

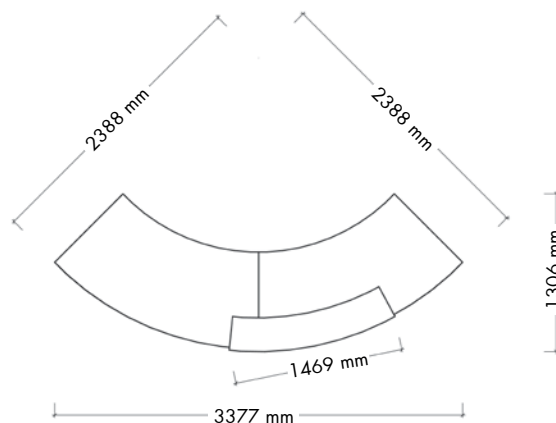

### 45° SVÄNGD DISK (MED ÖVERHYLLA MED INTEGRERAD INFORMATIONSSKYLT)

Komponenter:	Art nr.	Pris SEK	Antal	SEK
45° svängd disk – startmodul (H740 mm)	BI2051428003	11.483,00	1	11.483
45° svängd disk – slutmodul (H740 mm)	BI2053428003	11.483,00	1	11.483
Frontpanel av trä för 45° svängd disk (H740 mm)	BI3204543	19.653,00	2	39.306
Benram av metall (H740 mm)	BI069146	3.547,00	1	3.547
Överhylla av trä med integrerad informationsskylt (1400 x H490 mm)	BI82545683	13.963,00	1	13.963
<b>Totalpris för denna konfiguration</b>				<b>79.782</b>

### Kommentarer till konfigurationen:

- Bildskärm, kontorsstol och skylttext ingår ej i priset.
- Alla priser baseras på färger och ytor i prisgrupp A, se sidorna 4-7 för valmöjligheter.
- Vi rekommenderar att du kompletterar med kabelgenomföringar, kabelrännor och lådhurtsar, se sida 113.



# FUNKTIONER

KONFIGURATION NR 23

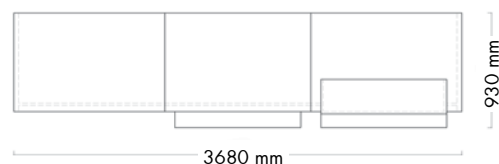

Rektangulära diskar (med frontpanel av akryl, väskhylla och överhylla med integrerad väskhylla)

Komponenter:	Art nr.	Pris SEK	Antal	SEK
Rektangulär disk – startmodul (B1240 x H740 mm)	BI2001022003	7.448,00	1	7.448
Rektangulär disk – mellanmodul (B1240 x H740 mm)	BI2002082003	4.646,00	1	4.646
Frontpanel av trä för rektangulär disk (B1200 x H740 mm)	BI300546	2.942,00	2	5.884
Rektangulär disk – slutmodul (B1240 x H740 mm)	BI2003022003	7.448,00	1	7.448
Frontpanel av akryl för rektangulär disk (B1240 x H740 mm)	BI310546	8.716,00	1	8.716
Benram av metall (H740 mm)	BI069146	3.547,00	2	7.094
Överhylla av trä med integrerad väskhylla (B1000 x H490 mm)	BI830486	5.275,00	1	5.275
Väskhylla av trä (B1200 mm)	BI81053	1.907,00	1	1.907
Kabelgenomföring i rostfritt stål	B4015553	642,00	1	642
<b>Totalpris för denna konfiguration</b>				<b>49.060</b>

## Kommentarer till konfigurationen:

- Bildskärm, kontorsstol och skylttext ingår ej i priset.
- Alla priser baseras på färger och ytor i prisgrupp A, se sidorna 4-7 för valmöjligheter.
- Vi rekommenderar att du kompletterar med kabelgenomföringar, kabelrännor och lådhurtsar, se sida 113.
- Väsk- och överhyllan är egentligen 1000 mm bred och har anpassats till den 1200 mm breda frontpanelen.

# FUNKTIONER

## ÖVERHYLLOR MED INTEGRERAD INFORMATIONSSKYLT

Det finns en lång rad tillbehör som du kan välja till Inform-disken för att öka dess funktionalitet och användarvänlighet.

### Överhylla med integrerad informationsskylt för rektangulär disk

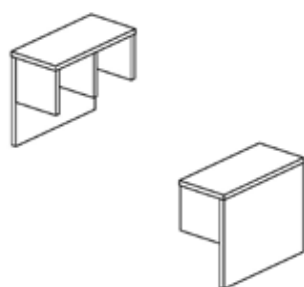

B x H x D mm (OD)	H x D mm (ID)	Art nr. Melamin	Pris SEK
600 490 280	235 250	BI820186	3.210
800 490 280	235 250	BI820386	3.434
1000 490 280	235 250	BI820486	4.442
1200 490 280	235 250	BI820586	4.887
1400 490 280	235 250	BI820686	5.338
1600 490 280	235 250	BI820786	5.789
600 580 280	325 250	BI820196	3.210
800 580 280	325 250	BI820396	3.434
1000 580 280	325 250	BI820496	4.442
1200 580 280	325 250	BI820596	4.887
1400 580 280	325 250	BI820696	5.338
1600 580 280	325 250	BI820796	5.789

### Överhylla med integrerad informationsskylt för 45° svängd disk

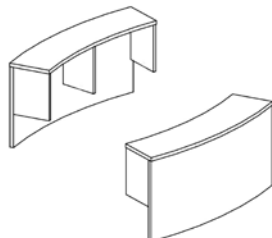

B x H x D mm (OD)	H x D mm (ID)	Art nr. Högtryckslaminat	Pris SEK
800 490 280	235 250	BI82545383	9.039
1000 490 280	235 250	BI82545483	11.770
1200 490 280	235 250	BI82545583	13.213
1400 490 280	235 250	BI82545683	13.963
800 580 280	325 250	BI82545393	10.563
1000 580 280	325 250	BI82545493	12.720
1200 580 280	325 250	BI82545593	14.091
1400 580 280	325 250	BI82545693	15.044

### Överhylla med integrerad informationsskylt för 90° svängd disk

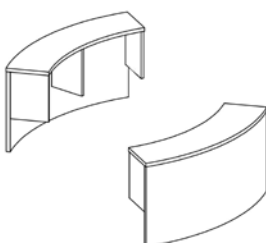

B x H x D mm (OD)	H x D mm (ID)	Art nr. Högtryckslaminat	Pris SEK
800 490 280	235 250	BI82590383	9.577
1000 490 280	235 250	BI82590483	12.398
1200 490 280	235 250	BI82590583	13.716
1400 490 280	235 250	BI82590683	14.455
800 580 280	325 250	BI82590393	11.090
1000 580 280	325 250	BI82590493	13.245
1200 580 280	325 250	BI82590593	14.612
1400 580 280	325 250	BI82590693	15.573

# FUNKTIONER

## ÖVERHYLLOR MED INTEGRERAD INFORMATIONSSKYLT

Det finns en lång rad tillbehör som du kan välja till Inform-disken för att öka dess funktionalitet och användarvänlighet.

### Överhylla med integrerad informationsskylt för rektangulär disk

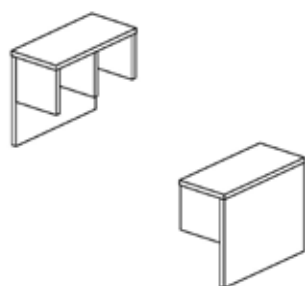

B x H x D mm (OD)	H x D mm (ID)	Art nr. Faner	Pris SEK
600 490 280	235 250	BI820182	5.287
800 490 280	235 250	BI820382	5.657
1000 490 280	235 250	BI820482	7.318
1200 490 280	235 250	BI820582	8.050
1400 490 280	235 250	BI820682	8.793
1600 490 280	235 250	BI820782	9.536
600 580 280	325 250	BI820192	5.287
800 580 280	325 250	BI820392	5.657
1000 580 280	325 250	BI820492	7.318
1200 580 280	325 250	BI820592	8.050
1400 580 280	325 250	BI820692	8.793
1600 580 280	325 250	BI820792	9.536

### Överhylla med integrerad informationsskylt för 45° svängd disk

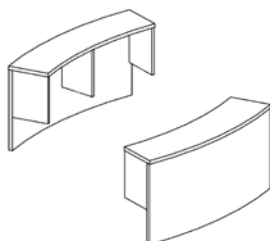

B x H x D mm (OD)	H x D mm (ID)	Art nr. Faner	Pris SEK
800 490 280	235 250	BI82545382	10.342
1000 490 280	235 250	BI82545482	13.464
1200 490 280	235 250	BI82545582	15.118
1400 490 280	235 250	BI82545682	15.977
800 580 280	325 250	BI82545392	12.085
1000 580 280	325 250	BI82545492	14.552
1200 580 280	325 250	BI82545592	16.123
1400 580 280	325 250	BI82545692	17.213

### Överhylla med integrerad informationsskylt för 90° svängd disk

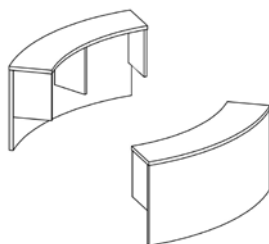

B x H x D mm (OD)	H x D mm (ID)	Art nr. Faner	Pris SEK
800 490 280	235 250	BI82590382	10.956
1000 490 280	235 250	BI82590482	14.186
1200 490 280	235 250	BI82590582	15.691
1400 490 280	235 250	BI82590682	16.540
800 580 280	325 250	BI82590392	12.686
1000 580 280	325 250	BI82590492	15.154
1200 580 280	325 250	BI82590592	16.715
1400 580 280	325 250	BI82590692	17.817

# FUNKTIONER

## ÖVERHYLLOR MED INTEGRERAD VÄSKHYLLA

Det finns en lång rad tillbehör som du kan välja till Inform-disken för att öka dess funktionalitet och användarvänlighet. Överhyllorna kan endast användas tillsammans med frontpaneler av trä, det är inte möjligt att använda dem med frontpaneler av akryl.

### Överhylla med integrerad väskhylla för rektangulär disk

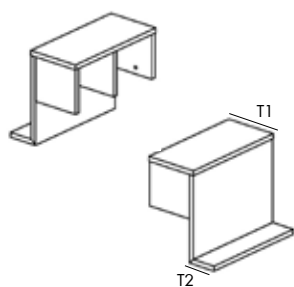

B x H x D1 x D2 mm (OD)	H x D mm (ID)	Art nr. Melamin	Pris SEK
600 490 280 130	235 250	BI830186	4.828
800 490 280 130	235 250	BI830386	5.018
1000 490 280 130	235 250	BI830486	5.275
1200 490 280 130	235 250	BI830586	5.590
1400 490 280 130	235 250	BI830686	5.949
1600 490 280 130	235 250	BI830786	6.839
600 580 280 130	325 250	BI830196	4.828
800 580 280 130	325 250	BI830396	5.018
1000 580 280 130	325 250	BI830496	5.275
1200 580 280 130	325 250	BI830596	5.590
1400 580 280 130	325 250	BI830696	5.949
1600 580 280 130	325 250	BI830796	6.839

### Överhylla med integrerad väskhylla för 45° svängd disk

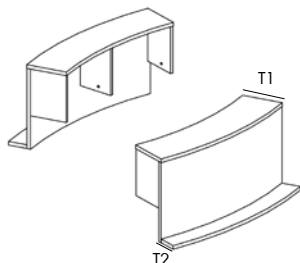

B x H x D1 x D2 mm (OD)	H x D mm (ID)	Art nr. Högtryckslaminat	Pris SEK
800 490 280 130	235 250	BI83545383	14.575
1000 490 280 130	235 250	BI83545483	14.942
1200 490 280 130	235 250	BI83545583	15.308
1400 490 280 130	235 250	BI83545683	16.429
800 580 280 130	325 250	BI83545393	15.565
1000 580 280 130	325 250	BI83545493	15.935
1200 580 280 130	325 250	BI83545593	16.308
1400 580 280 130	325 250	BI83545693	17.093

### Överhylla med integrerad väskhylla för 90° svängd disk

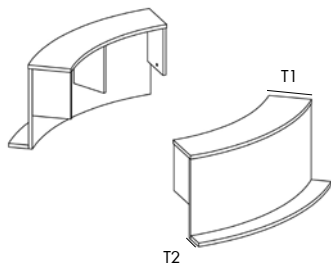

B x H x D1 x D2 mm (OD)	H x D mm (ID)	Art nr. Högtryckslaminat	Pris SEK
800 490 280 130	235 250	BI83590383	16.098
1000 490 280 130	235 250	BI83590483	16.467
1200 490 280 130	235 250	BI83590583	16.836
1400 490 280 130	235 250	BI83590683	17.206
800 580 280 130	325 250	BI83590493	16.992
1000 580 280 130	325 250	BI83590593	17.362
1200 580 280 130	325 250	BI83590693	17.764
1400 580 280 130	325 250	BI83590393	16.623

# FUNKTIONER

## ÖVERHYLLOR MED INTEGRERAD VÄSKHYLLA

Det finns en lång rad tillbehör som du kan välja till Inform-disken för att öka dess funktionalitet och användarvänlighet. Överhyllorna kan endast användas tillsammans med frontpaneler av trä, det är inte möjligt att använda dem med frontpaneler av akryl.

### Överhylla med integrerad väskhylla för rektangulär disk

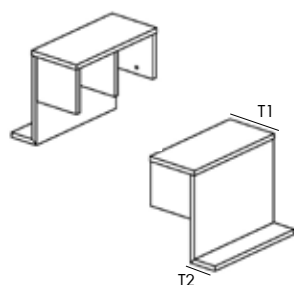

B x H x D1 x D2 mm (OD)	H x D mm (ID)	Art nr. Faner	Pris SEK
600 490 280 130	235 250	BI830182	7.947
800 490 280 130	235 250	BI830382	8.265
1000 490 280 130	235 250	BI830482	8.685
1200 490 280 130	235 250	BI830582	9.209
1400 490 280 130	235 250	BI830682	9.798
1600 490 280 130	235 250	BI830782	11.266
600 580 280 130	325 250	BI830192	7.947
800 580 280 130	325 250	BI830392	8.265
1000 580 280 130	325 250	BI830492	8.685
1200 580 280 130	325 250	BI830592	9.209
1400 580 280 130	325 250	BI830692	9.798
1600 580 280 130	325 250	BI830792	11.266

### Överhylla med integrerad väskhylla för 45° svängd disk

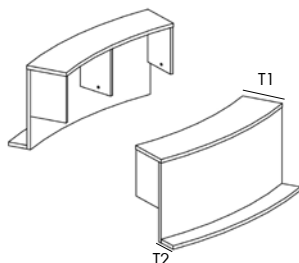

B x H x D1 x D2 mm (OD)	H x D mm (ID)	Art nr. Faner	Pris SEK
800 490 280 130	235 250	BI83545382	16.672
1000 490 280 130	235 250	BI83545482	17.097
1200 490 280 130	235 250	BI83545582	17.511
1400 490 280 130	235 250	BI83545682	18.729
800 580 280 130	325 250	BI83545392	17.807
1000 580 280 130	325 250	BI83545492	18.228
1200 580 280 130	325 250	BI83545592	18.540
1400 580 280 130	325 250	BI83545692	19.485

### Överhylla med integrerad väskhylla för 90° svängd disk

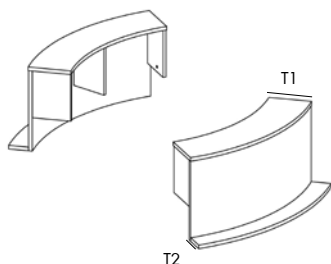

B x H x D1 x D2 mm (OD)	H x D mm (ID)	Art nr. Faner	Pris SEK
800 490 280 130	235 250	BI83590382	18.418
1000 490 280 130	235 250	BI83590482	18.839
1200 490 280 130	235 250	BI83590582	19.261
1400 490 280 130	235 250	BI83590682	19.684
800 580 280 130	325 250	BI83590392	19.018
1000 580 280 130	325 250	BI83590492	19.441
1200 580 280 130	325 250	BI83590592	19.863
1400 580 280 130	325 250	BI83590692	20.323

# FUNKTIONER

## KONFIGURATION NR 24

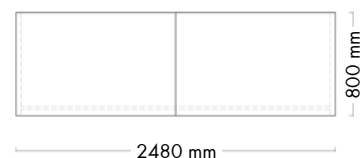

### Rektangulära diskar (med dekorationspaneler)

Komponenter:	Art nr.	Pris SEK	Antal	SEK
Rektangulär disk – startmodul (B1240 x H740 mm)	BI2001022003	7.448,00	1	7.448
Rektangulär disk – slutmodul (B1240 x H740 mm)	BI2003022003	7.448,00	1	7.448
Frontpanel av trä för rektangulär disk (B1200 x H740 mm)	BI300546	2.942,00	2	5.884
Benram av metall (H740 mm)	BI069146	3.547,00	1	3.547
Dekorationspanel av trä – hög (B600 x H740 mm)	BI840146	671,00	1	671
Dekorationspanel av trä – smal (B600 x H190 mm)	BI845116	421,00	1	421
<b>Totalpris för denna konfiguration</b>				<b>25.419</b>

#### Kommentarer till konfigurationen:

- Bildskärm, kontorsstol och skylttext ingår ej i priset.
- Alla priser baseras på färger och ytor i prisgrupp A, se sidorna 4-7 för valmöjligheter.
- Vi rekommenderar att du kompletterar med kabelgenomföringar, kabelrännor och lådhurtsar, se sida 113.

# FUNKTIONER

## DEKORATIONSPANELER OCH INFORMATIONSSKYLTAR

### Dekorationspanel av trä – hög

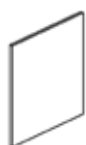

B	x	H	x	D	Art nr. Melamin	Pris SEK	Art nr. Faner	Pris SEK
600		740		19	BI840146	671	BI840142	1.103
600		1000		19	BI840166	788	BI840162	1.296

### Dekorationspanel av trä – smal

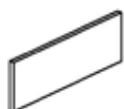

B	x	H	x	D	Art nr. Melamin	Pris SEK	Art nr. Faner	Pris SEK
600		190		19	BI845116	421	BI845112	696
800		190		19	BI845316	458	BI845312	755
1000		190		19	BI845416	493	BI845412	811
1200		190		19	BI845516	522	BI845512	860
1400		190		19	BI845616	570	BI845612	939
1600		190		19	BI845716	605	BI845712	998

### Informationsskylt av trä

Använd endast med frontpaneler av trä.  
Använd inte med fronter av akryl.

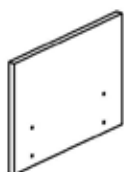

B	x	H	x	D	Art nr. Melamin	Pris SEK	Art nr. Faner	Pris SEK
600		430		25	BI850126	1.595	BI850122	2.627
800		430		25	BI850326	1.773	BI850322	2.917
1000		430		25	BI850426	2.050	BI850422	3.379
1200		430		25	BI850526	2.222	BI850522	3.656

### Informationsskylt av akryl (se konfiguration nr 25)

Vit frostad akryl. Använd endast med  
frontpaneler av trä. Använd inte med  
fronter av akryl.

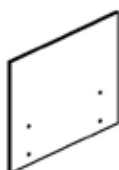

B	x	H	x	D	Art nr.	Pris SEK
600		430		10	BI85512	3.147
800		430		10	BI85532	3.254
1000		430		10	BI85542	3.411
1200		430		10	BI85552	3.626

# FUNKTIONER

## KONFIGURATION NR 25



### Rektangulära diskar (med informationsskylt av akryl, kabelgenomföring och bildskärmsarm)

Komponenter:	Art nr.	Pris SEK	Antal	SEK
Rektangulär disk – startmodul (B1240 x H740 mm)	BI2001022003	7.448,00	1	7.448
Rektangulär disk – slutmodul (B1240 x H740 mm)	BI2003022003	7.448,00	1	7.448
Frontpanel av trä för rektangulär disk (B1200 x H740 mm)	BI300546	2.942,00	1	2.942
Frontpanel av akryl för rektangulär disk (B1200 x H740 mm)	BI310546	8.716,00	1	8.716
Benram av metall (H740 mm)	BI069146	3.547,00	1	3.547
Informationsskylt – vit frostad akryl (B600 x H430 mm)	BI85512	3.147,00	1	3.147
Bildskärmsarm	B401184	7.894,00	1	7.894
<b>Totalpris för denna konfiguration</b>				<b>41.142</b>

#### Kommentarer till konfigurationen:

- Bildskärm, kontorsstol och skylttext ingår ej i priset.
- Alla priser baseras på färger och ytor i prisgrupp A, se sidorna 4-7 för valmöjligheter.
- Vi rekommenderar att du kompletterar med kabelgenomföringar, kabelrännor och lådhurtsar, se sida 113.
- För bildskärmsarmen behövs ett Ø80 mm hål. Detta kan borrar vid montering alternativt beställas så bordskivan produceras med hål, se sidorna 120-121.



# FUNKTIONER

## FUNKTIONELLA TILLBEHÖR

### Kabelgenomföring

Ø 80 mm. Borring av hål ingår ej i pris. För håltagning se sidorna 122-123.



Material	Färg	Art nr.	Pris SEK
Plast	Oyster Vit	B4015548	196
Plast	Svart	B4015542	196
Plast	Silver	B4015549	196
Metall	Rostfritt stål	B4015553	642

### Bildskärmsarm

För håltagning se sidorna 120-121. Oftast borras hål för bildskärmsarm under monteringen.



Art nr.	Pris SEK
B401184	7.894

### CPU-hållare

B230 x H551 x D500 mm. Lackerad stål. Erbjuder praktisk förvaring av CPU:n under disken. Passar inte med indragen disk.

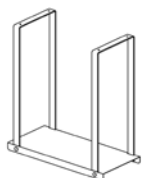

Art nr.	Pris SEK
B401180	1.995

### Kabelkanal

B495 x H70 x D115 mm. Lackerad stål. Kan böjas – kan användas i både raka och svängda diskar. Se nedan för information om vilka antal som behöver beställas per diskmodul.

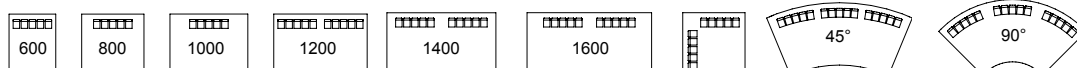

Art nr.	Pris SEK
B401182A28	461

### Lådurts

B442 x H615 x D585 mm. Med låda för kontorsmateriel samt ytterligare två eller tre lådor.

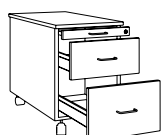

Lådor	Art nr. Melamin	Pris SEK	Art nr. Faner	Pris SEK
1 låda (128 mm) 1 låda (320 mm)	B401195256	15.626	B401195252	25.737
1 låda (192 mm) 1 låda (256 mm)	B401195346	14.522	B401195342	23.920
2 lådor (128 mm) 1 låda (192 mm)	B401195236	17.136	B401195232	28.230

# FUNKTIONER

## ELUTTAG

### Eluttag Square 80

B181 x D96 mm med öppet lock.  
Med skjutbart lock.  
Monteringsmått Ø80 mm.  
Tjocklek på bordsskiva 10-15 mm.  
3 m kabellängd.

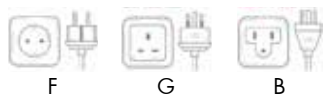

Färg	USB	Modell	Land	Art. nr.	Pris SEK
Svart	1	1 x F	BE/DE/DK/FR/SE	B4015002101	2.255
Vit	1	1 x F	BE/DE/DK/FR/SE	B4015001101	2.255
Svart	1	1 x G	GB	B4015002311	2.255
Vit	1	1 x G	GB	B4015001311	2.255
Svart	1	1 x B	US	B4015002221	2.255

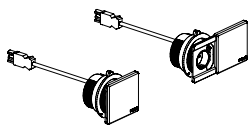

### Integrerat eluttag BackFlip

B225 x D105 mm.  
180° öppningsbart lock.  
Monteringsdjup 53 mm.  
Tjocklek på bordsskiva 10-40 mm.  
2,5 m kabellängd.

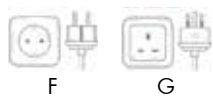

Färg	USB	Modell	Land	Art. nr.	Pris SEK
Rostfritt stål	2	2 x F	BE/DE/DK/FR/SE	B4015013102	4.040
Rostfritt stål	2	2 x G	GB	B4015013312	4.040

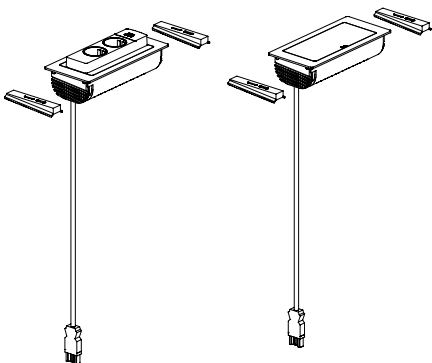

# FUNKTIONER

## ELUTTAG

### Integrerat eluttag FlipTop Push

B260 x D167 mm.

Lock med soft touch-funktion.

Monteringsdjup 68 mm.

Tjocklek på bordsskiva 10-50 mm.

3 m kabellängd.

Färg	USB	Modell	Land	Art. nr.	Pris SEK
Rostfritt stål	2	3 x F	BE/DE/DK/FR/SE	B4015023103	6.472
Rostfritt stål	2	2 x G	GB	B4015023312	6.472

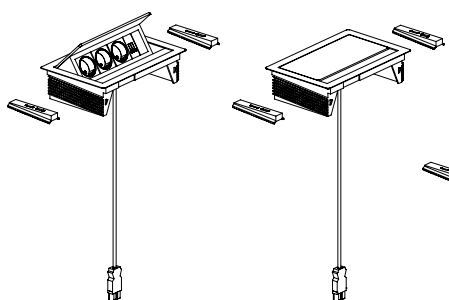
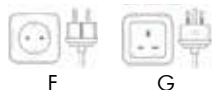

### Integrerat eluttag FrameDock

B260 x D167 mm.

Monteringsdjup 51 mm.

Tjocklek på bordsskiva 5-38 mm.

3 m kabellängd.

Färg	USB	Modell	Land	Art. nr.	Pris SEK
Svart	2	3 x F	BE/DE/DK/FR/SE	B4015032103	4.028
Vit	2	3 x F	BE/DE/DK/FR/SE	B4015031103	4.028
Svart	2	2 x G	GB	B4015032312	4.028
Svart	2	2 x B	US	B4015032222	4.028

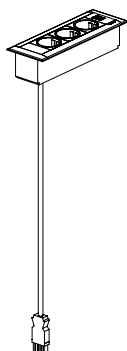

# ALTERNATIV FÖR FRONTPANELER

KONFIGURATION NR 26

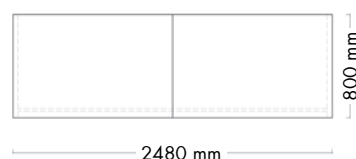

## Rektangulära diskar (med frontpanel av akryl och belysning)

Komponenter:	Art nr.	Pris SEK	Antal	SEK
Rektangulär disk – startmodul (B1240 x H740 mm)	BI2001022003	7.448,00	1	7.448
Rektangulär disk – slutmodul (B1240 x H740 mm)	BI2003022003	7.448,00	1	7.448
Frontpanel av akryl för rektangulär disk (B1200 x H740 mm)	BI310546	8.716,00	2	17.432
Belysning för frontpanel av akryl (B1200 mm)	BI86051	2.763,00	2	5.526
Benram av metall (H740 mm)	BI069146	3.547,00	1	3.547
Bildskärmsarm	B401184	7.894,00	1	7.894
<b>Totalpris för denna konfiguration</b>				<b>49.295</b>

### Kommentarer till konfigurationen:

- Bildskärm, kontorsstol och skylttext ingår ej i priset.
- Alla priser baseras på färger och ytor i prisgrupp A, se sidorna 4-7 för valmöjligheter.
- Vi rekommenderar att du kompletterar med kabelgenomföringar, kabelrännor och lådhurtsar, se sida 113.
- För bildskärmsarmen behövs ett Ø80 mm hål. Detta kan borrar vid montering alternativt beställas så bordskivan produceras med hål, se sidorna 120-121.
- Artikelnumret för belysningen ovan avser elektriska komponenter som fungerar i Sverige med flera länder. Ska produkten användas i andra områden, vänligen kontakta kundservice för val av rätt komponenter.

# ALTERNATIV FÖR FRONTPANELER

## LED-BELYSNING

Skapa din alldeles egna diskkombination! Stick ut genom att förse akrylfronter med belysning. Se Färg- och materialval för valmöjligheterna när det gäller akryl. Notera att LED-belysning endast kan användas med standard rektangulära och svängda diskar.

---

### Belysning för rektangulär disk med frontpanel av akryl

Armaturen monteras under bordskivan på diskens insida. Levereras med kabel och kontakter för Sverige med flera länder.	B disk	B armatur	Watt	Art nr.	Pris SEK
	800	595	1 x 14W	BI86031	2.545
	1000	895	1 x 21W	BI86041	2.763
	1200	895	1 x 21W	BI86051	2.763
	1400	1195	1 x 28W	BI86061	3.208
	1600	1495	1 x 35W	BI86071	3.373

---

### Belysning för 45° och 90° disk med frontpanel av akryl

Armaturen monteras under bordskivan på diskens insida. Levereras med kabel och kontakter för Sverige med flera länder.	Grader	B armatur	Watt	Art nr.	Pris SEK
	45°	595	2 x 14W	BI862451	5.011
	90°	595	2 x 14W	BI862901	5.011

---

# ALTERNATIV FÖR FRONTPANELER

KONFIGURATION NR 27

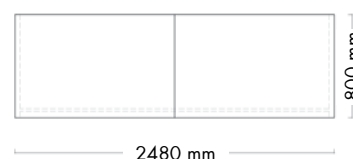

Rektangulära diskar (med vinylskyltar på frontpanel av trä)

Komponenter:	Art nr.	Pris SEK	Antal	SEK
Rektangulär disk – startmodul (B1240 x H740 mm)	BI2001022003	7.448,00	1	7.448
Rektangulär disk – slutmodul (B1240 x H740 mm)	BI2003022003	7.448,00	1	7.448
Frontpanel av trä för rektangulär disk (B1200 x H740 mm)	BI300546	2.942,00	2	5.884
Vinylskylt för frontpanel av trä (B1200 x H740 mm)	BI86454	3.490,00	2	6.980
Benram av metall (H740 mm)	BI069146	3.547,00	1	3.547
Bildskärmsarm	B401184	7.894,00	1	7.894
<b>Totalpris för denna konfiguration</b>				<b>39.201</b>

## Kommentarer till konfigurationen:

- Bildskärm, kontorsstol och skylttext ingår ej i priset.
- Alla priser baseras på färger och ytor i prisgrupp A, se sidorna 4-7 för valmöjligheter.
- Vi rekommenderar att du kompletterar med kabelgenomföringar, kabelrännor och laddurtsar, se sida 113.
- För bildskärmsarmen behövs ett Ø80 mm hål. Detta kan borraras vid montering alternativt beställas så bordskivan produceras med hål, se sidorna 120-121.

Skapa din alldeles egna diskkombination! Stick ut genom att förse träfronter med vinylskyltar. Inform-disken ger dig möjlighet att skräddarsy utseendet på frontpaneler av trä. Använd bilder, grafik eller text precis som du önskar!

### Vinylskylt för rektangulär frontpanel

Priset gäller för självhäftande vinylskylt som täcker hela frontpanelen. Mindre skyltar fås på begäran. Själva frontpanelen ingår inte i priset.	H mm	B mm	Art nr.	Pris SEK
	740	600	BI86414	2.615
	740	800	BI86434	2.831
	740	1000	BI86444	3.052
	740	1200	BI86454	3.490
	740	1400	BI86464	3.707
	740	1600	BI86474	4.070
	1000	600	BI86416	3.052
	1000	800	BI86436	3.271
	1000	1000	BI86446	3.490
	1000	1200	BI86456	3.923
	1000	1400	BI86466	4.142
	1000	1600	BI86476	4.551

### Vinylskylt för 45° svängd frontpanel

Priset gäller för självhäftande vinylskylt som täcker hela frontpanelen. Mindre skyltar fås på begäran. Själva frontpanelen ingår inte i priset.	H mm	B mm	Art nr.	Pris SEK
	740	1830	BI866454	3.923
	1000	1850	BI866456	4.359

### Vinylskylt för 90° svängd frontpanel

Priset gäller för självhäftande vinylskylt som täcker hela frontpanelen. Mindre skyltar fås på begäran. Själva frontpanelen ingår inte i priset.	H mm	B mm	Art nr.	Pris SEK
	740	1830	BI866904	3.923
	1000	1850	BI866906	4.359

### Vinylskylt för hörnfrontpanel

Priset gäller för självhäftande vinylskylt som täcker hela frontpanelen. Mindre skyltar fås på begäran. Själva frontpanelen ingår inte i priset.	H mm	B mm	Art nr.	Pris SEK
	740	800	BI8684	6.979
	1000	800	BI8686	7.844

### Text för frontpanel

Art nr.	Pris SEK
B400003	

# BORRHÅL

## FÖR KABELGENOMFÖRINGAR

Du kan få diskarnas bordsskivor levererade med förborrade hål och kabelgenomföringar. Vi debiterar detta per borrhål och kabelgenomföring. Vänligen informera kundtjänst var du önskar få hålen placerade (0-7) samt vilken kabelgenomföring (0/2/3/8/9) du önskar. Kom ihåg att vänster och höger definieras från personalens sida av disken.

### Borrhål för kabelgenomföring för rektangulära, trapp och höjjusterbar diskar

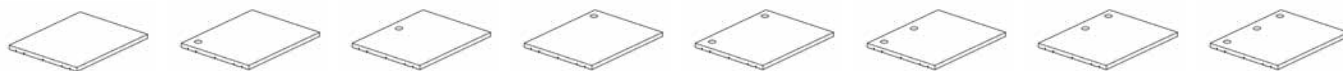

0. Inget borrhål

1. Vänster

2. Mitten

3. Höger

4. Vänster & höger

5. Vänster & mitten

6. Mitten & höger

7. Vänster, mitten & höger

### Borrhål för kabelgenomföring för indragen rektangulära diskar

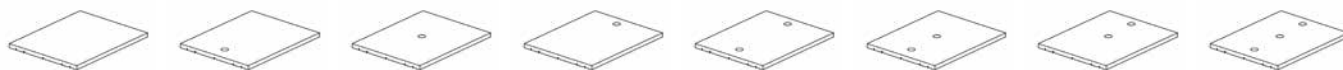

0. Inget borrhål

1. Vänster

2. Mitten

3. Höger

4. Vänster & höger

5. Vänster & mitten

6. Mitten & höger

7. Vänster, mitten & höger

### Borrhål för kabelgenomföring för 45° och 90° svängda diskar

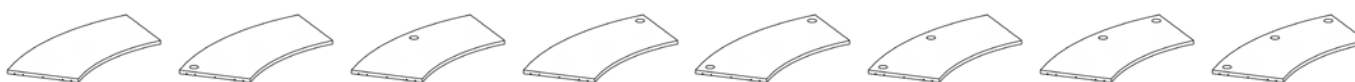

0. Inget borrhål

1. Vänster

2. Mitten

3. Höger

4. Vänster & höger

5. Vänster & mitten

6. Mitten & höger

7. Vänster, mitten & höger

### Borrhål för kabelgenomföring för indragen 45° och 90° svängda diskar



0. Inget borrhål

1. Vänster

2. Mitten

3. Höger

4. Vänster & höger

5. Vänster & mitten

6. Mitten & höger

7. Vänster, mitten & höger



# BORRHÅL

## FÖR KABELGENOMFÖRINGAR

Du kan få diskarnas bordsskivor levererade med förborrade hål och kabelgenomföringar. Vi debiterar detta per borrhål och kabelgenomföring. Vänligen informera kundtjänst var du önskar få hålen placerade (0-7) samt vilken kabelgenomföring (0/2/3/8/9) du önskar. Kom ihåg att vänster och höger definieras från personalens sida av disken.

### Borrhål för kabelgenomföring för hörndisk – kortsidan, sida A

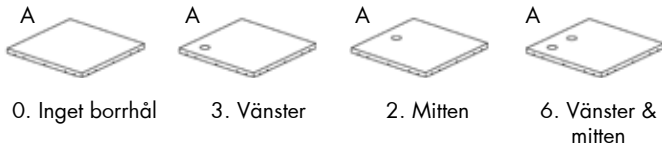

0. Inget borrhål

3. Vänster

2. Mitten

6. Vänster & mitten

### Borrhål för kabelgenomföring för hörndisk – långsidan, sida B

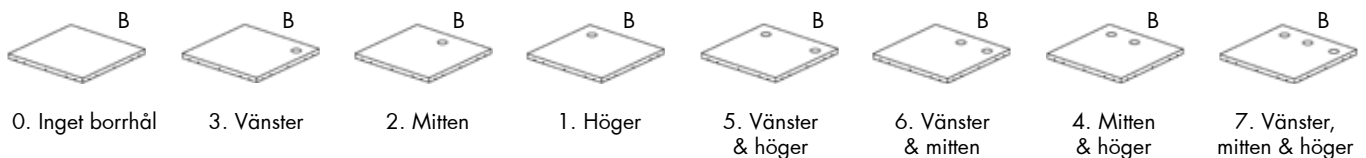

0. Inget borrhål

3. Vänster

2. Mitten

1. Höger

5. Vänster & höger

6. Vänster & mitten

4. Mitten & höger

7. Vänster, mitten & höger

### Borrhål för kabelgenomföring för hörndisk

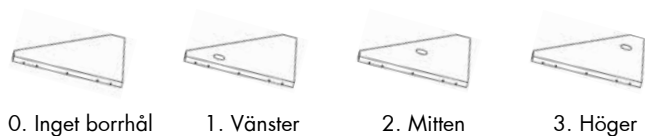

0. Inget borrhål

1. Vänster

2. Mitten

3. Höger

0. No desk grommet

2. Black plastic

8. Pearl white plastic

9. Silver plastic

3. Stainless steel

### Kabelgenomföring



0. Ingen kabelgenomföring

2. Svart plast

8. Pärlvit plast

9. Silver plast

3. Rostfritt stål

# RFID INSTALLATION

## FÖRBEREDELSE FÖR INSTALLATION AV RFID I DISK

Receptionsdisken INFORM erbjuder möjligheten att integrera en RFID-platta under rektangulär, svängd och höjddjusterbar disk. Bordsskivan har en tjocklek på 40 mm och erbjuder möjligheten att på ett optimalt sätt föra in RFID-bordsskivan under mittdelen. I förhållande till bordsskivans mått erbjuder mittdelen ett omliggande område på 80 till 110 mm, vilket gör det möjligt att bevara det estetiska utseendet med 40 mm i tjocklek. Bordsskivans tjocklek i mittpartiet är 20 mm, och därmed är den kompatibel med de flesta RFID-systemen för receptionsdiskar.

---

### RFID installation till rektangulär disk

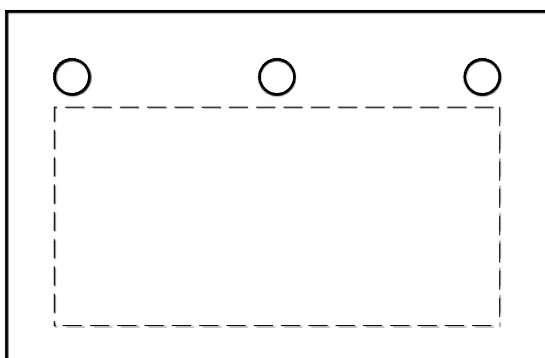

### RFID installation till indragen rektangulär disk

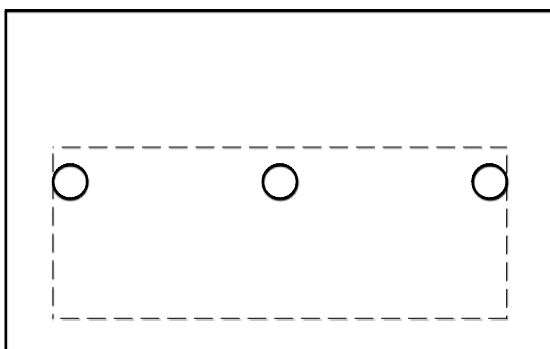

# RFID INSTALLATION

## FÖRBEREDELSE FÖR INSTALLATION AV RFID I DISK

Receptionsdisken INFORM erbjuder möjligheten att integrera en RFID-platta under rektangulär, svängd och höjjusterbar disk. Bordsskivan har en tjocklek på 40 mm och erbjuder möjligheten att på ett optimalt sätt föra in RFID-bordsskivan under mittdelen. I förhållande till bordsskivans mått erbjuder mittdelen ett omliggande område på 80 till 110 mm, vilket gör det möjligt att bevara det estetiska utseendet med 40 mm i tjocklek. Bordsskivans tjocklek i mittpartiet är 20 mm, och därmed är den kompatibel med de flesta RFID-systemen för receptionsdiskar.

---

RFID installation till 45° svängd disk

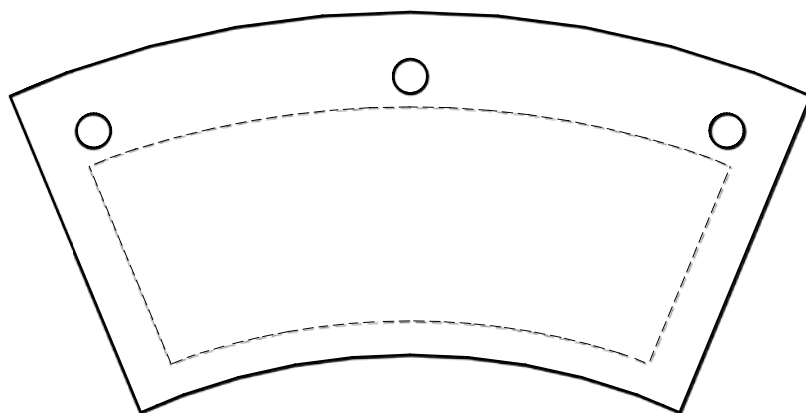

RFID installation till 90° svängd disk

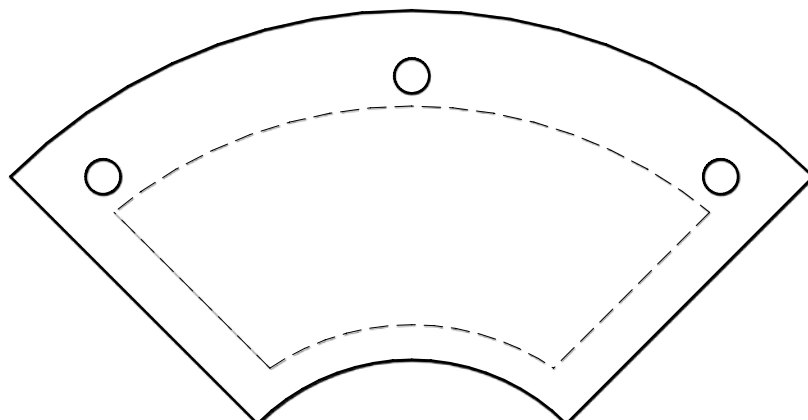

# HÄR FINNS VI

WE ARE LIBRARY PEOPLE®



## DANMARK

Lammhults Biblioteksdesign A/S  
Dalbækvej 1  
6670 Holsted

bci@bci.dk  
www.bci.dk

## FRANKRIKE

BC Intérieur Sarl  
6 allée Kepler  
77420 Champs sur Marne

bci@bcinterieur.com  
www.bcinterieur.com

## BELGIEN

SBNL - Schulz Benelux BVBA  
Appelweg 94 C  
3221 Holsbeek

info@sbnl.be  
www.sbnl.be

## SVERIGE

Lammhults Biblioteksdesign AB  
Odlarevägen 16  
226 60 Lund

eurobib@eurobib.se  
www.eurobib.se

## TYSKLAND

Schulz Speyer Bibliothekstechnik AG  
Hafenstraße 2  
67346 Speyer

sales@schulzspeyer.de  
www.schulzspeyer.de

## STORBRITANNIEN

thedesignconcept Ltd.  
The Old Bakery,  
10 Greenless Road  
Cambuslang Belgrave Street  
Glasow G72 8JJ

info@thedesignconcept.co.uk  
www.thedesignconcept.co.uk

## NORGE

BS Eurobib AS  
Alf Bjerckes Vei 20  
0582 Oslo

post@bseurobib.no  
www.bseurobib.no